

CROSSCALL™
OUTDOOR MOBILE TECHNOLOGY

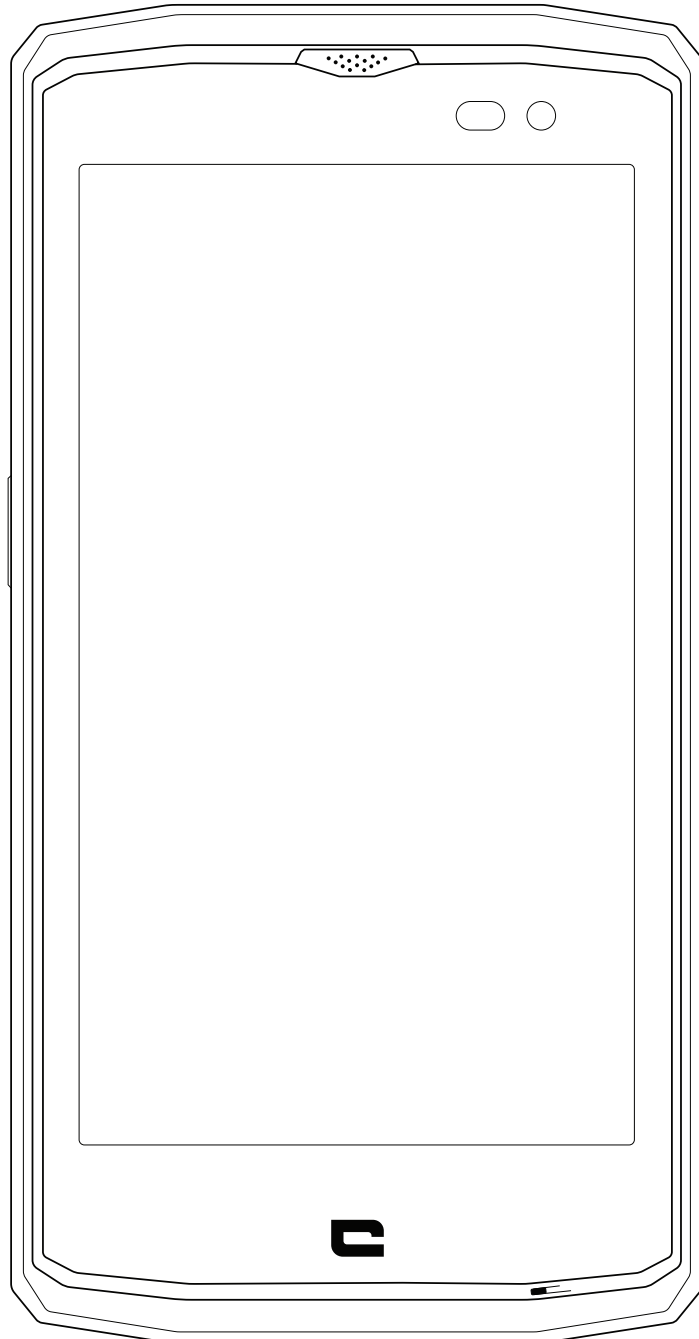

CORE-X3

CONTENT

ADVANTAGES OF THE CORE-X3

Watertight	4
Resistant	4
Battery life	4
Accessories	5
MIL-STD-810G-certified.....	5

ABOUT YOUR PHONE

Technical Features.....	6
-------------------------	---

THE + POINTS OF THE CORE-X3

X-LINK™: the smart magnetic attachment system	7
Attachment system - X-BLOCKER	7
The X3 Sensors app	8
Programmable key	8
SOS function	8
Advice for using your CORE-X3 under water	9
Touch-lock fonction	9
Post-immersion advice	9
Tips for getting the most out of your CORE-X3	9
Split-screen mode: Opening 2 windows at the same time	9
Removing open apps in one click.....	9
Configuring multiple languages.....	9
Adding a user	9

GETTING STARTED

Installing the SIM card	9-10
Switching the phone on/off	11
Battery status.....	11-13
Charging the battery	12
Energy-saving mode	12
Battery-saver mode	12
Tips and precautions for charging your battery	12-13

GETTING TO GRIPS WITH YOUR PHONE

How to use the touch screen	14-16
Notification panel	16
Locking and unlocking the screen.....	16-17
Customising the screen.....	17
Changing the date and time	17
Device and data management.....	17

USING YOUR PHONE

Home screen.....	18
Status bar.....	18
Widgets	18
Application icons	18
Phone	18-19

Contacts	19-20
Messages.....	20
Camera.....	20
Gallery	21
Calculator.....	21
Audio	21-22
Browser.....	22
E-mail	22
System updates	22

SAFETY MEASURES

General security information	23-24
Waterproofing information.....	24-25
Medical devices	25
Road safety	26
Power supply and charge.....	26-27
Hearing protection.....	27
Environmental protection	28
Cleaning and maintenance	28
Emergency calls	28
Recommendations to reduce the user's exposure to radiation.....	29

ADDITIONAL INFORMATION

Compliance	29
Frequency bands and power	30
Accessory and software information.....	31
Specific absorption rate (SAR)	31
Copyright	31

ANNEXES

Important information.....	32
Terms and conditions of warranty	32-33

Thank you for your choosing Crosscall and for buying this smartphone.

The user guide will help you get to grips with your new device.

ADVANTAGES OF THE CORE-X3



WATERTIGHT

Rated IP68, the CORE-X3 accompanies you during all your activities, whether at sea (it can withstand immersion over 30 minutes at a depth of 1.5 metres), or in the mountains in heavy rain (it always stays fully functional thanks to its screen equipped with Wet Touch technology).



RESISTANT

The CORE-X3 is the first Crosscall smartphone to have Full TPU protection all around its casing, giving it enhanced shock absorption. Polycarbonate edging on the sides of the screen and the camera provide optimal protection, and its Gorilla® Glass 3 screen means the screen on the CORE-X3 can withstand being dropped (Drop Test 2 metres on 6 sides) and is scratch-resistant (Scratch Test in extreme conditions of use).



LONG-LASTING BATTERY

Its 3500 mAh battery means the phone has a battery life of several days, so you can always rely on your mobile. Even during intensive use (GPS, photos, etc.), you can enjoy your outdoor activities for longer without worrying about the battery running out. Thanks to its X-LINK magnetic connector, it can be charged wirelessly, without the need for any cables.



ACCESSORIES

The X-BLOCKER slots are built into the phone's design so it can connect with the X-LINK accessory ecosystem (a magnetic connector used to attach the CORE-X3 to various accessories, some of which even let you charge your device or transfer data). The X-BLOCKER itself is a unique part which provides a solid attachment for your smartphone to prevent it from falling, even during the most hazardous activities (quad biking, mountain biking, skiing, etc.). All these accessories open up several new ways to use your smartphone!

*MIL-STD-810G-CERTIFIED**

The MIL-STD-810G military standard was created by the US army to reproduce the conditions of electronic devices used in the field under extreme conditions. The CORE-X3 has been laboratory tested to withstand hostile and demanding outdoor environments. It has passed the 12 following tests: resistance to low pressure (altitudes over 4000m), extreme high and low temperatures (from -40°C/-40°F up to 60°C/140°F), temperature shock, icing and freezing rain, solar radiation (UV), rain, salt fog, fluid contamination (2-propanol), vibration, shock and high acceleration. The CORE-X3 is suitable for even the most demanding situations: parachuting, paragliding, aviation, extreme kayaking, cycling, quad biking, motorbike riding, 4x4, and jet skiing, as well as high temperatures, extreme cold and heavy rain, etc. It is also suitable for use in labs, as well as in the building trade.

ABOUT YOUR PHONE

Technical Features

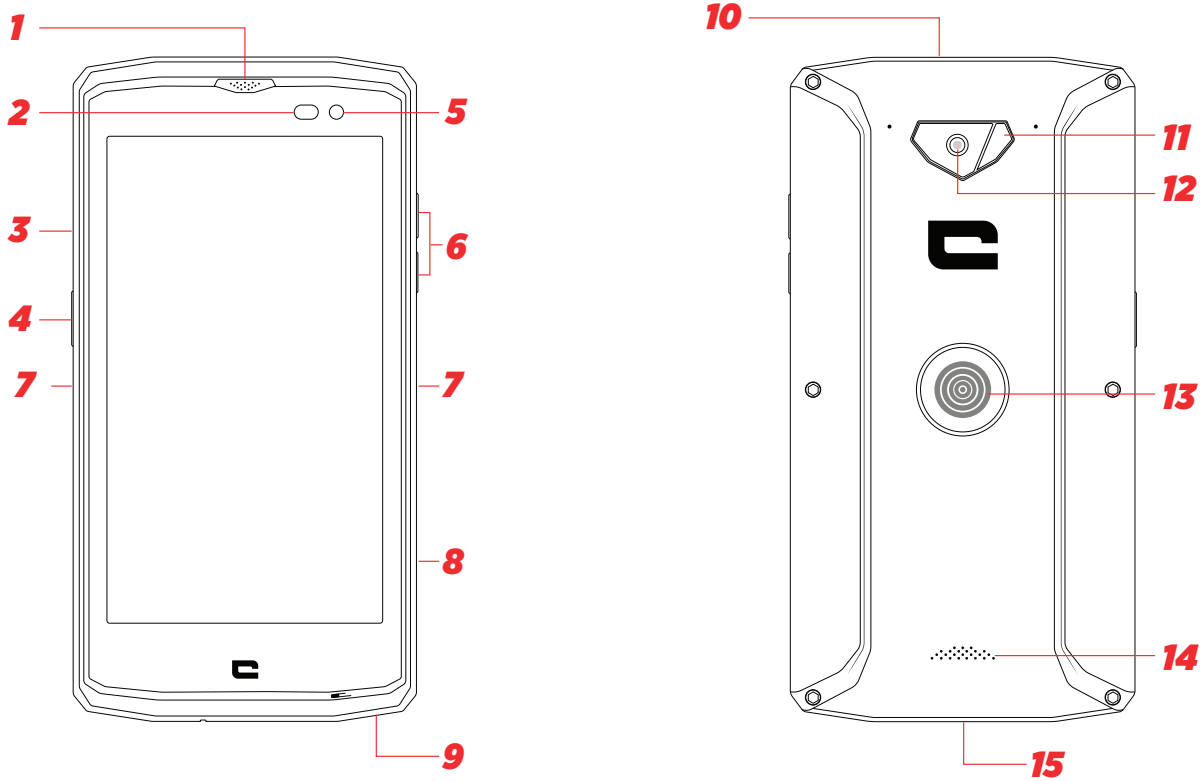

- 1.** Receptor
- 2.** Light sensor
- 3.** SIM card tray
- 4.** On/Off button
- 5.** Front-facing camera
- 6.** Volume button + / -
- 7.** X-BLOCKER slot
- 8.** Crosscall programmable key

- 9.** Microphone
- 10.** Earphone socket
- 11.** Flash
- 12.** Main camera
- 13.** X-LINK™
- 14.** Loud speaker
- 15.** USB Type-C port

Strap

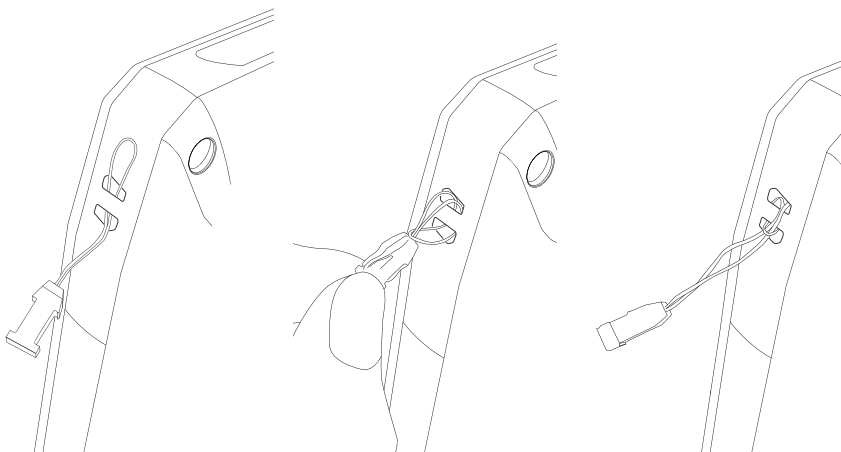

THE + POINTS OF THE CORE-X3



This magnetic connector on the back of your smartphone can be used to attach and connect your smartphone to exclusive X-LINK™ accessories.

This connector can be used for quick charging (2.1A) and/or data transfer using the OTG feature (once attached to the compatible accessories)



EASY TO USE



QUICK CHARGE



ECOSYSTEM



MAGNETIC

Reverse polarity
Simple attachment

ATTACHMENT SYSTEM - X-BLOCKER

In situations that require maximum hold, this exclusive accessory supplied with your CORE-X3 guarantees secure attachment for your smartphone to compatible accessories. It is easily attached to the slots on the side of your mobile. The silicone coating reduces vibrations caused by shocks.

Discover the full range of accessories compatible with the X-LINK™ and X-BLOCKER at www.crosscall.com

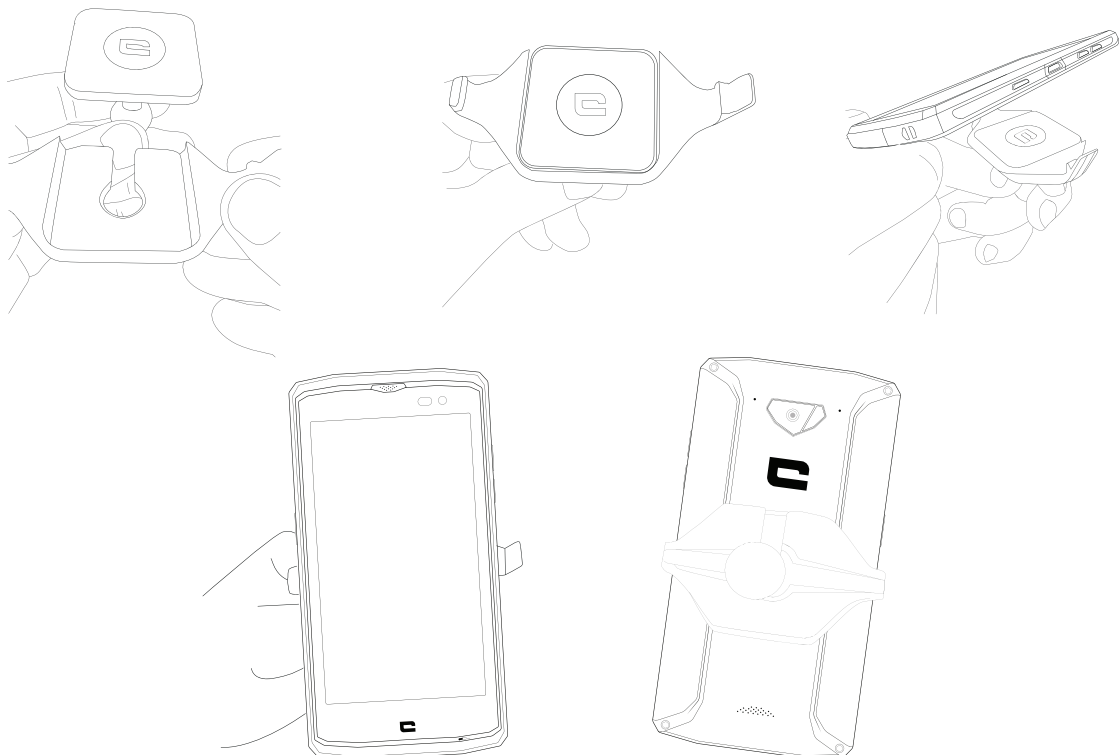

THE X3 SENSORS APP



WHEN OPENING the app for the first time, click on "Accept" to accept the terms and conditions of use.

This app gives you information about the sensors integrated into your mobile.

The magnetometer: This is the compass feature. It records the phone's orientation relative to the magnetic north. Calibrate your compass by following the instructions on the screen.

The accelerometer: lets you measure and see the phone's acceleration based on 3 axes. Using mathematical integration, it measures the speed at which the device is moving as well as tracking its position.

GPS: provides the position of the device and the accuracy of the GPS signal. You can find out the number of satellites in range as well as your exact position.

Proximity sensor: turns off the screen during phone calls when the phone is placed near the ear.

Light sensor: measures the light reaching the phone screen.

Bluetooth (4.1) and networks (2G, 3G, and 4G): show the presence and strength of communication networks.

Battery status: provides an instant, visual indication of the battery's rate of charge/discharge.

PROGRAMMABLE KEY

In **Settings > Keys > Programmable Key > Turn On >** choose the function you want to give this key.

By default, this key is programmed to "photo". By clicking on "custom" you can choose the desired function.

SOS FUNCTION



Changing settings:

To use this app, set up your device's programmable key by choosing the SOS function (Settings > Keys > Programmable Key > SOS).

To choose who to alert in case of danger, open the SOS app (or programme the SOS function directly via the programmable key) and enter the information requested.

Enter a message that will automatically be sent if you are in danger. Example: "I'm in danger, please contact the emergency services. Here is my GPS location".

In case of danger:

Press the programmable key, and a call will automatically be made to the person(s) selected in advance. They will be sent an SMS containing your GPS location.

ADVICE FOR USING YOUR CORE-X3 UNDER WATER

Touch-lock function

To take photos, you should activate the touch-lock fonction  which locks your touch screen (in photo mode, icon at the top of your screen). You can then press a volume button to take photos (or use the programmable button)

Post-immersion advice

After immersion in seawater; you should rinse your mobile in freshwater. It may be that the slits of the loud speaker and microphone are blocked with water. Wait a few minutes before making a call to get back to optimal functionality.

TIPS FOR GETTING THE MOST OUT OF YOUR CORE-X3

Split-screen mode: opening 2 windows at the same time

You have the option to divide your screen into two. Example: YouTube + Whatsapp.

When your app is open, press and hold the square. Then select the 2nd screen you want to display.

*Not all apps are compatible with split-screen mode

Removing open apps in one click: Click on the square (task manager), then swipe through all screens until you get to the oldest. There you will see the "remove all" option

Configuring multiple languages

For chatting and messaging in more than one language, you can configure several languages so that your keypad adapts and corrects the language you are currently using.

Settings > System > Languages and Input > Languages > +Add Language

When writing a message, simply press the space bar and select your language preference.

Adding a user

In the notifications bar, by clicking on the  icon, you can open a "guest" account. Your interface can then be personalised, and you can select the relevant apps for that account (kids' games, work account, etc.)

GETTING STARTED

INSTALLING THE SIM CARD

1. Make sure that your device is turned off

If not, turn the power off by pressing the On/Off button

2. Open the SIM tray using the SIM eject tool provided

a. Take the tool provided

b. Insert it into the hole, as shown below, to eject the SIM tray from its housing.

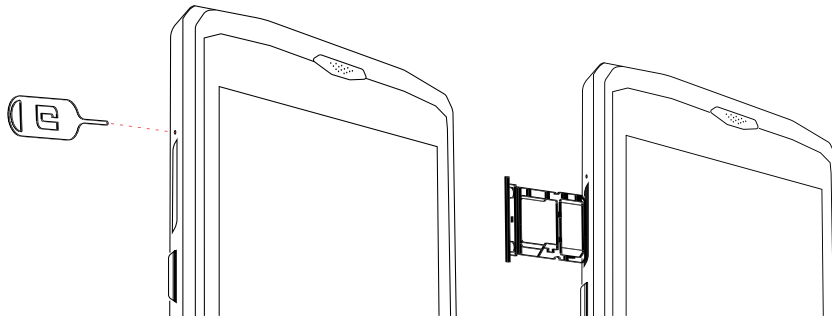

3. Pull out the tray completely with the metal side facing upwards

4. Insert the SIM cards

a. Insert the SIM card, face down, in the smallest compartment

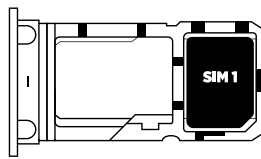

b. If you wish, insert a second SIM card (or an SD card up to 128GB), face down, in the biggest compartment.

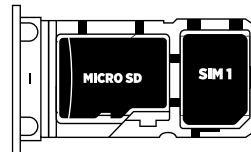
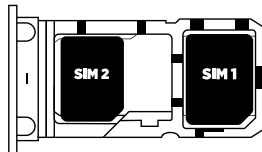

5. Insert the tray back in the phone

a. Check that the cards are properly aligned.

b. Check that the tray is properly aligned with the slot in the phone when you insert it.

c. Insert the tray and push it in, as indicated below.

Please note: To ensure that your smartphone is watertight, make sure that the tray is completely inserted and locked.

SWITCHING THE PHONE ON AND OFF

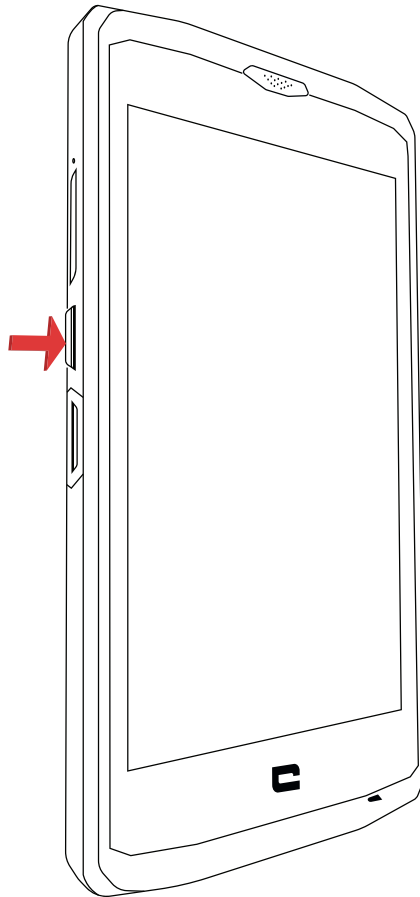

1. Press this button to turn on or lock the screen.
2. Press and hold this button to turn the device on and off.
3. Simultaneously press this button and the Volume "-" button to take a screenshot.

Switching on the phone

Press and hold the **on/off** button and wait a few seconds until the display turns on. When you switch on your phone for the first time or after performing a data reset, follow the on-screen instructions to set up your device.

Switching off the phone

Hold down the on/off button until the pop-up menu appears, then select  to turn it off.

BATTERY STATUS

Talk time: 27h

Standby time: 30 days

GPS time*: 8h

*GPS + DATA + GOOGLE maps enabled + 100% Screen brightness

N.B. Battery consumption can be influenced by the quality of the network, the brightness of the screen, the connections enabled (WiFi, Bluetooth, NFC), location services, etc.

Charging the battery

Be sure to fully charge your device before first use using the AC charger supplied.

i Never charge your phone using the X-LINK magnetic connection and the USB connection at the same time, or it may shorten the life of your phone's devices.

1. Open the watertight plug and connect the USB cable to the USB power adapter, then plug the end of the USB cable into the USB port.
2. Plug the USB power adapter into an electrical outlet.
3. When the battery is fully charged, unplug the phone from the charger. First unplug the charger from the device, then unplug it from the electrical outlet.

Energy-saving mode

This feature limits your phone's performance to basic functions (calls, SMS/MMS, internet and SOS + 4 programmable functions). The screen changes to black and white to reduce

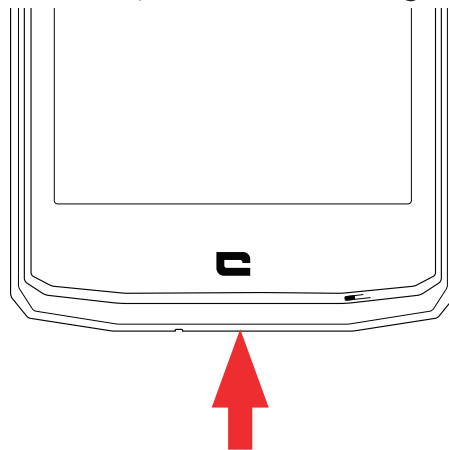

power consumption.

Accessible and configurable via:

Settings > battery >  (top right of the screen) > Energy-saving mode

Or: via the shortcut in the notification bar (by swiping from the top to the bottom of the screen), on the second page, icon  > energy-saving mode.

To disable the energy-saving mode, click on  > Disable energy saving mode.

BATTERY SAVER MODE:

This mode is less restrictive than the "energy-saving" mode. It dims the screen of your phone and limits CPU performance to conserve battery power.

Accessible via the notification bar (by swiping from the top to the bottom of the screen),  energy-saving mode icon.

To disable this mode, press the same icon again. If you hold down this icon for a few seconds, you will see information about your battery status.

Tips and precautions for charging your battery

i The battery is built into the phone and is not removable. Do not remove the battery yourself.

- Use only approved chargers, batteries and cables. Using unapproved chargers or cables may cause the battery to explode or damage the phone.
- Avoid using your phone while charging. Do not cover your phone or the power adapter.
- Incorrect charger connection could seriously damage your phone. Any damage caused by misuse is not covered by the warranty.
- If the AC power is lower, your phone may take longer to charge.

- If you use unconventional chargers such as computers, the charging time may be longer.
- Please charge the battery before using the phone for the first time and unplug the charger immediately after the first charge is complete.
- Remove the charger from the electrical outlet when the phone is not charging.
- The phone may not switch on straight away if you are charging a drained battery. Once the phone has been charging for a while, the phone will start normally.
- The charging time may vary depending on the ambient temperature and the remaining battery level.
- The phone can be safely charged at a temperature between 0°C and 40°C. Charging at temperatures below 0°C or above 40°C may adversely affect battery performance and reduce battery life. Long-term charging at extreme temperatures will damage the battery.
- During charging, the phone and charger may become hot.

This is completely normal and should not affect the life or performance of the phone. If the battery seems hotter than usual, stop charging it. Put your phone in a cool place and leave it to cool. Avoid prolonged contact with the surface of your phone when it is hot.



The device's features may vary depending on your location, language, operator and model. This device is OTG compatible. Please use a standard OTG cable.

GETTING TO GRIPS WITH YOUR PHONE

Home:



Press this key to display the home screen

Recent

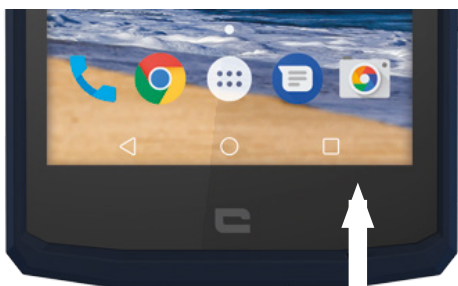

Press to open the list of recently used apps

Back

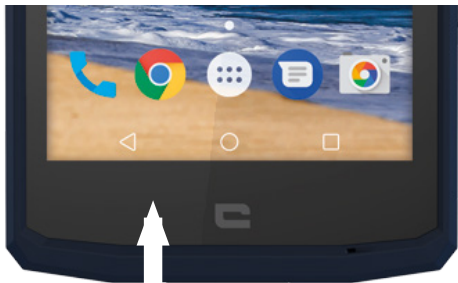

Press to return to the previous screen

How to use the touch screen

All it takes is a few simple movements to master your phone and its apps.

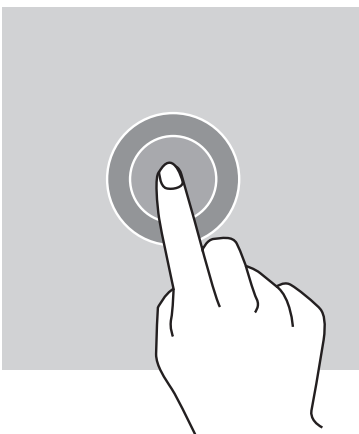

TAP

To open an app, choose a menu item, press a key on the touch screen, or to enter a character using the keypad on the screen, tap the item with your finger.

LONG PRESS

Place your finger on an item or on the screen and hold it for 2 seconds to access the available options.

SWIPE

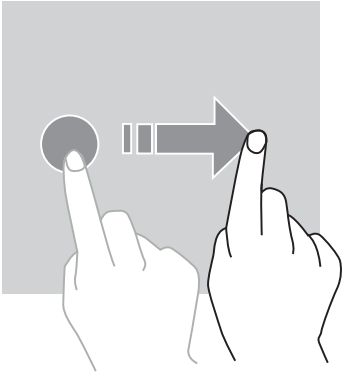

Swipe left or right on the home screen or apps screen to view other pages.

Swipe up and down to scroll through a web page or list of items.

TWO-FINGER ACTIONS

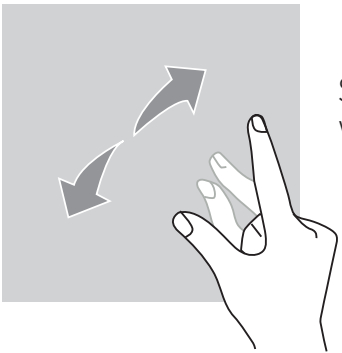

Start with two fingers close together then spread them apart on a web page, a map or an image, to zoom in on a part of it.

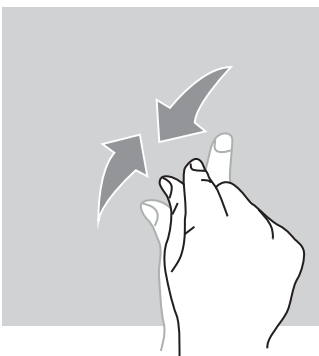

Bring them together to zoom out.

DRAG

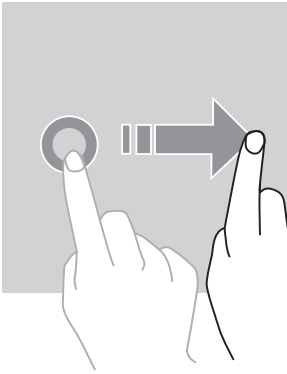

To move an item, place your finger on it, hold, and drag the item to the desired location.

NOTIFICATION PANEL

Opening the notification panel

1. Swipe down from the top edge of the screen to open the notification panel.
2. Swipe down again from the top edge of the screen to the bottom to go to the shortcuts tab.

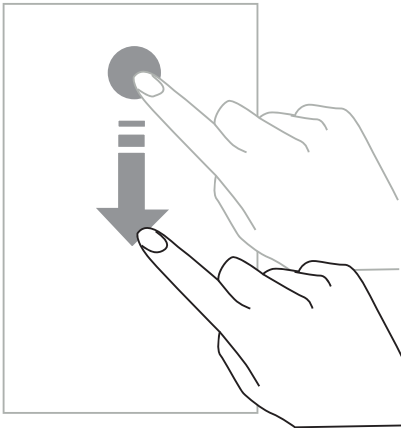

Configuring notification options

1. Go to **Settings > Notifications**.
2. Enable or disable notifications as desired.

Closing the notification panel

Swipe up or press the home button to close the notification panel.

LOCKING AND UNLOCKING THE SCREEN

Locking the screen

- Press the **on/off** button to manually lock the screen.

- The screen automatically locks and goes into sleep mode after being idle for a period of time, to reduce power consumption and prevent unintended actions. To change the screen timeout, go to Settings > Display > Sleep, and select a duration.

Unlocking the screen

Press the **on/off** button to turn the screen back on and swipe in any direction.

CUSTOMISING THE SCREEN

1. Touch and hold an empty area of the screen to access the home screen editor.
2. Select **WALLPAPERS and WIDGETS** to customise your screen.
3. To delete a widget, press and hold the widget you want to delete. "**Delete**" will appear at the top of the screen. Then, drag the widget to "delete".

CHANGING THE DATE AND TIME

Go to **Settings > Date and time**.

- Enable **Automatic time zone** to allow the network time zone.
- Select Use **24-hour** format to use the 24-hour clock.

DEVICE AND DATA MANAGEMENT

Data transfer

 Do not disconnect the USB cable from the device when transferring data. This could result in loss of data or damage to the device.

1. Using a USB cable, connect your device to a computer.
2. Open the notification panel, then tap Device connected in charging mode > Transfer files. Press Transfer photos (PTP) if your computer does not support the Media Transfer Protocol (MTP) format.
3. Transfer the files between your device and your computer. A message will appear on your computer screen. Follow the instructions on screen to transfer your photos/videos, etc.

Factory reset

Delete all settings and data on the device.

 Before performing a factory reset, be sure to back up any important data stored on the device. On the Apps screen, tap Settings > Backup and reset > **Restore factory settings > RESET PHONE > CLEAR ALL**. The device will restart automatically.

USING YOUR PHONE

Home screen

The home screen is the starting point for accessing all the phone's features. It displays widgets, shortcuts to apps, and much more.

 The home screen may display differently depending on the region or operator.

Status bar

This displays status icons and notifications.

Widgets



Widgets are self-contained applications that launch specific app functions to provide easy access and information on your home screen.

Application icons



Tap on an icon, such as an app or a folder, to open and use it.

TELEPHONE

Making phone calls

1. Press  on the home screen or apps screen.
2. Press  to open the keypad and enter a phone number.
3. Press  to make a call.

Making calls from call logs or a contact list

Press  or , and on a contact or a phone number to make a call.

MAKING AN INTERNATIONAL CALL

1. Press  to open the keypad.
2. Press 0 and hold your finger until the + sign appears.
3. Enter the country code, area code and phone number.

Then, press .

Receiving calls

Answering a call

When a call comes in, press  and swipe up to answer the call.



Rejecting a call

When a call comes in, press  to reject the call.



CONTACTS

Adding contacts



Manually creating a contact

1. Tap the contact icon on the home screen or apps screen.
2. Press  to enter contact information.
3. Press  to save.

Adding a contact using the keypad

1. Press  to open .
2. Enter the number and tap Create contact.

Adding a contact from a call received

1. Press .
2. Press  to view your received calls.
3. Add the received calls to a contact.

Importing contacts

You can import contacts from storage services to your device.

1. Tap the contact icon on the home screen or apps screen.
2. Press **IMPORT CONTACTS**.
3. Select an import option.

Searching your contacts

Tap the contact icon on the home screen or apps screen.
Use one of the following search methods:

- Scroll up or down the contact list.
- Swipe along the index to the right of the contact list to scroll quickly.
- Press  at the top of the screen to search for a contact.

MESSAGES

Sending messages

1. Tap the message icon on the home screen or apps screen.
2. Create your message.
3. Add recipients and enter a message.
4. Send the message.

Displaying messages

1. Tap the message icon on the home screen or apps screen.
2. Select a contact in the message list.
3. View your conversation.

Searching messages

1. Tap the message icon on the home screen or apps screen.
2. Press  to enter keywords to search in your messages.

CAMERA

You can take photos or record videos.

Taking pictures

1. Press  on the home screen or apps screen.
2. Frame your subject on the screen.
3. Take a picture. Your photo will be automatically saved in the **Gallery**.

LAUNCHING THE CAMERA FROM THE LOCKED SCREEN

To take photos quickly, you can open the camera from the locked screen.



Swipe the  icon outside of the big circle on the locked screen.

GALLERY

Viewing images and videos

1. Touch the gallery icon on the apps screen.
2. Select an image or a video.

Deleting images and videos

- To delete an image or video, select an image or video and press  to delete it.
- To delete multiple images and videos, tap  on the main gallery screen to go to Select an item. Then, select the images or videos you want to delete and press  to delete them.

Sharing images and videos

Select an image or video and press  at the bottom of the screen. Select a method for sharing.

CALCULATOR

You can perform simple or complex calculations using the Calculator application.

1. Press  on the apps screen.
2. Change the screen orientation to switch from the standard calculator to the scientific calculator.

AUDIO

Adding songs to your phone

- Copy songs from your computer using the USB cable.
- Download songs from the internet.
- Copy songs via Bluetooth.



Listening to music

1. Tap the music icon.
2. Select a song to play.

3. When playing a song, press the home button to exit the music player screen without stopping the song. To return to the music player screen, open the notification panel and tap the song title.

BROWSER

Connect to the internet to search for information and add web pages to your favourites for quick access.

1. Press .
2. Enter the address in the search bar and press . Not only can you access web pages; favourites, switching between multiple windows, and other features are also supported.



E-MAIL

Configuring e-mail accounts

Set up an e-mail account when opening the e-mail feature for the first time.

1. Press  on the apps screen.
2. Enter your e-mail address, then press **NEXT**. Enter your password and press **NEXT**. To manually save a company e-mail account, press **MANUAL CONFIGURATION**.
3. Follow the instructions on the screen to complete the configuration.

SENDING E-MAILS

1. Press  to write an e-mail.
2. Add the recipients and enter your text in the e-mail.
3. Press  to send the e-mail.

SYSTEM UPDATES

Updates are changes to the software version initially installed in your phone. The purpose of these updates is to provide fixes for potential bugs.

SAFETY MEASURES

General safety information

Failure to adhere to the following safety instructions could result in fire, electric shock, injury, or damage to your phone or other property. Please read all the safety instructions below before using your phone.

- Always switch off your phone whenever it is forbidden to use it, or when it may cause interference or danger.
- Avoid exposure to magnetic fields.
- Please switch off your telephone on aeroplanes and in airports when you are asked to.
- Switch off your phone when you are in the vicinity of high-precision electronic equipment. The phone may affect the performance of this type of equipment.
- Do not put your phone or accessories in containers with a strong magnetic field.
- Do not leave magnetic data storage devices near your phone. The radiation emitted by the phone may erase the information stored there.
- Keep the phone away from direct sunlight. Do not expose your phone to high temperatures, and do not use it in the presence of flammable gases (e.g. petrol station).
- Hold your phone at least 15 mm from your body when you make calls.
- Small parts may cause choking.
- Your phone can emit a loud sound.
- Avoid impacts or damage to your phone.
- Some parts of your phone are made of glass. The glass is likely to break if your phone falls on a hard surface or suffers an impact. If the glass breaks, do not touch the glass parts of the phone and do not attempt to remove the broken glass from the phone. Do not use your phone until the glass has been replaced by an authorised operator.
- Do not attempt to take apart your phone or its accessories. Phones should only be serviced or repaired by qualified personnel.
- The power outlet should be located near the phone and must be easy to access.
- Comply with all laws and regulations relating to the use of the telephone. Respect the privacy and rights of others when using your phone.
- Follow the instructions in this manual for using the USB cable. Otherwise, your phone or PC may become damaged.
- Clean your phone with a soft, dry cloth. Please do not use water, alcohol, soap or chemicals.

- Be sure to back up your important data. A repair or other factors may lead to data loss.
- Do not disconnect the phone when transferring files or formatting the memory. This could cause program failure or file damage.
- Keep the phone and charger out of the reach of children. Do not let children use the phone or charger unattended.
- Keep small phone accessories out of reach of children in order to avoid choking.
- Do not let your children or pets chew or lick the device.
- Do not modify or recondition your phone.
- Do not expose your phone to flames, explosions, or other sources of danger.
- Please switch off your phone when you are near explosive materials or liquids.
- The phone must only be connected to a USB 2.0 interface.
- The ideal operating temperature is between 0°C and 40°C. The ideal temperature for storage is between 20°C and 50°C.
- Stop using your device if any of its parts are cracked, broken, or if it overheats.
- Do not press your device against your eyes, ears or any other part of your body, and do not put it in your mouth.
- Do not use the flash near the eyes of people or animals.
- Only use the original accessories for this phone and do not install its battery in another phone.

INFORMATION ON WATER RESISTANCE

- You have just bought an IP68 compliant mobile phone. In order to guarantee optimal use and water resistance, ensure that all the flaps and plugs on the openings and the cover are correctly sealed.
- Do not open the back cover of the device if it is in the water or in a very humid environment.
- The rubber seal fixed on the back cover is an important component of the device. Make sure that the rubber seal is not damaged when you open or close the cover. Make sure that the seal is free from any debris, such as sand or dust, to avoid damaging the device.
- The cover and the flaps covering the openings may come loose in the event of a fall or impact.
- Make sure that all the covers are properly aligned and completely closed.

- If the device has been submerged in water or the microphone or loud speaker is wet, the sound may not be clear during a call. Make sure that the microphone or loud speaker is clean and dry by wiping it with a dry cloth.
- If the device gets wet, dry it thoroughly with a soft, clean cloth.
- The water resistance of the device may cause slight vibrations in certain conditions. These vibrations are entirely normal, for example when the phone's volume is turned up high, and they do not affect the performance of the device.
- Do not disassemble the waterproof membrane over the microphone or the speakers and do not use a device that can damage it.
- Temperature fluctuation can lead to an increase or decrease in pressure, which may affect the sound quality. If required, open the flaps to release the air

MEDICAL DEVICES

- Please switch off your phone in hospitals and other medical facilities as required.
- Your phone contains radio antennae that emit electromagnetic fields. These electromagnetic fields can interfere with pacemakers and other medical devices.
- If you wear a pacemaker, a minimum separation of at least 20 cm should be maintained between your pacemaker and your phone.
- Hold the device on the side opposite the implant.
- If you think your phone is interfering with your pacemaker or other medical device, stop using it and consult your doctor for specific information about your medical device.
- When performing repetitive activities, such as text messaging or games on your phone, you may experience occasional discomfort in your hands, arms, wrists, shoulders, neck, or other parts of your body. If you experience any discomfort, stop using your phone and consult your doctor.

ROAD SAFETY

- Comply with all the safety measures and standards relating to the use of your device when driving.
- Obey all local laws. Always keep your hands free to operate the vehicle while driving. Behind the wheel, your first concern must be road safety.
- Pull over and park before you make or receive a call, if traffic conditions require it.
- Radio frequency signals can disrupt certain electronic systems in your vehicle, such as the car radio and safety equipment.

- If your vehicle is equipped with an airbag, please do not obstruct its access by placing portable or fixed wireless equipment in front of it. Otherwise, you risk preventing the airbag from working and could cause serious bodily injury.
- When listening to music, be sure to keep the volume at a reasonable level so that you are aware of what is going on around you. This point is especially important when you are near a road.
- Using your phone in certain circumstances may distract you and cause danger. Stick to any rules that forbid or restrict the use of a phone or earphones (for example, not sending text messages while driving, or using headphones while cycling).

POWER AND CHARGING

- Do not throw into fire
- Do not short-circuit
- Do not expose it to temperatures above 60°C/140°F
- Recycle the battery according to standards in force.
- Charge your phone using the USB cable and power adapter supplied. Using an incompatible adapter or cable may cause permanent damage to your phone.
- The power adapter must be plugged in near the phone and must be easily accessible.
- Using damaged cables or chargers, or charging in the presence of moisture, may cause an electric shock.
- The power adapter is intended for indoor use only.
- The power outlet must be easy to access. The plug must not be blocked during use.
- To completely disconnect the phone from AC power, unplug the AC/DC cable from the wall outlet.
- Power adapters can become hot during normal use, and prolonged contact may cause injury.
- Always ensure adequate ventilation around the power adapters during use.
- Ventilation should not be obstructed by covering air vents with objects (e.g. newspapers, tablecloths, curtains, etc.) to prevent overheating and malfunction. Leave at least 10 cm of space free around the phone.
- The phone should be used in areas with a temperate climate.
- Do not insert or remove a USB port with wet hands as this could lead to a risk of electric shock.

- Because the phone is equipped with an internal rechargeable battery, do not expose the product to excessive heat (sun, fire, etc.).
- Avoid using the connector to perform several actions at once and make sure that the battery terminals are not touching any conductive elements, such as metal or liquid.

PROTECTING YOUR HEARING



This telephone adheres to current regulations in terms of limiting the maximum output volume. Listening with earphones at high volume for prolonged periods can cause hearing loss!

- Stop using the product or lower the volume if you feel that your ears are ringing.
- Do not have the volume on a high setting, medical professionals do not recommend being exposed to high noise levels for a prolonged period of time.
- Use the earphones wisely, as excessive sound pressure coming from earbuds or an audio headset can cause hearing loss.
- To prevent damage to your hearing, avoid listening at high volumes for long periods of time.
- Please use only the headphones supplied with your phone.

ENVIRONMENTAL PROTECTION

- Please respect local regulations in terms of waste elimination when you are getting rid of the packaging, the battery or the used phone. Place them in a collection point so they can be properly recycled. Do not dispose of telephones or used batteries in ordinary trash cans.
- Please dispose of used lithium batteries that you do not want to keep in a designated place for this purpose. Do not dispose of them in rubbish bins.



Do not dispose of telephones or used batteries in ordinary trash cans ordinary.

There is a risk that the battery will explode if you replace it with an unsuitable model. Dispose of used batteries according to the instructions.

CLEANING AND MAINTENANCE

- Switch off the phone before any cleaning or maintenance. The charger must be unplugged from the outlet. The phone and charger must be disconnected to prevent electric shock or short circuit of the battery or charger.
- Do not clean the phone or charger with chemical substances (alcohol, benzene), chemical agents or abrasive cleaners so as not to damage to parts or cause a malfunction. The device can be cleaned with a soft, slightly damp antistatic cloth.
- Do not scratch or tamper with the phone case, as the substances in the paint may cause an allergic reaction. If such a reaction occurs, stop using the phone immediately and consult a doctor.
- Remove dust from the power socket and keep it dry to prevent the risk of fire.
- If the phone or any of its accessories do not work properly, contact your local service provider.
- Do not disassemble the phone or its accessories yourself.

EMERGENCY CALLS

In the event of an emergency, if the phone is switched on and you are in the network coverage area, it can be used to make an emergency call. However, emergency numbers may not be accessible on all networks. You should never rely on your phone to make emergency calls.

RECOMMENDATIONS TO REDUCE THE USER'S EXPOSURE TO RADIATION

- Use your mobile phone in areas covered by the network to reduce the amount of radiation received (in particular in underground car parks and on train or car journeys).
- Use your telephone in good reception areas (e.g. : maximum number of signal bars).
- Use a hands-free kit.
- During calls, keep the phone away from the tummy of pregnant women and the lower abdomen of teenagers.

ADDITIONAL INFORMATION

COMPLIANCE



- CROSSCALL confirms that this device complies with the basic recommendations and other relevant measures in the 2014/53/EU directive. The latest applicable version of the Declaration of Conformity can be viewed on the website <http://crosscall.com/wp-content/uploads/2017/10/CE-INTERNATIONAL-DECLARATION-OF-CONFORMITY-CORE-X3.pdf>
- Restrictions regarding the 2.4GHz band: Norway: this sub-paragraph is not applicable to the geographical area located within a 20 km radius from the centre of Ny-Ålesund. Restrictions relating to the 5 GHz band: according to Article 10, paragraph 10 of Directive 2014/53/EU, the packaging indicates that this radio equipment is subject to certain restrictions when placed on the market in Belgium (BE), Bulgaria (BG), Czech Republic (CZ), Denmark (DK), Germany (DE), Estonia (EE), Ireland (IE), Greece (EL), Spain, (ES), France (FR), Croatia (HR), Italy (IT), Cyprus (CY), Latvia (LV), Lithuania (LT), Luxembourg (LU), Hungary (HU), Malta (MT), the Netherlands (NL), Austria (AT), Poland (PL), Portugal (PT), Romania (RO), Slovenia (SL), Slovakia (SK), Finland (FI), Sweden (SE), the United Kingdom (UK), Turkey (TR), Norway (NO), Switzerland (CH), Iceland (IS) and Liechtenstein (LI).

FREQUENCY BANDS AND POWER

- Frequency band used by radio equipment: certain bands may not be available in all countries or all regions. Please contact the local operator to get more detailed information.
- Maximum radio signal frequency emitted in the frequency band where the radio equipment operates: The maximum power for all the bands is less than the highest specified limit value under the associated harmonised standard. The nominal frequency band and power transmission limits (radiated and/or by conduction) applicable to this radio equipment are the following:

BANDS	FREQUENCY	MAXIMUM POWER
GSM850	824MHz-894MHz	33±2dBm
GSM900	880MHz-960MHz	33±2dBm
GSM1800	1710MHz-1880MHz	30±2dBm
GSM1900	1850MHz-1990MHz	30±2dBm
WCDMA B1	1920MHz-2170MHz	23±2dBm
WCDMA B2	1850MHz-1990MHz	23±2dBm
WCDMA B8	880MHz-960MHz	23±2dBm
LTE B1	1920MHz-2170MHz	23±2dBm
LTE B2	1850MHz-1990MHz	23±2dBm
LTE B3	1710MHz-1880MHz	23±2dBm
LTE B7	2500MHz-2690MHz	23±2dBm
LTE B8	880MHz-960MHz	23±2dBm
LTE B20	791MHz-862MHz	23±2dBm
LTE B28	703MHz-803MHz	23±2dBm
WiFi	2400MHz-2483.5MHz	<20 dBm
	5170MHz-5835MHz	<20 dBm
Bluetooth	2400MHz-2483.5MHz	<10 dBm
NFC	13.56MHz	<42dB μ A/m

ACCESSORIES AND SOFTWARE INFORMATION

We recommend that you use the following accessories:

ACCESSORY	MODEL	TECHNICAL DATA
CHARGER	EU Model: CSCX3.BK.NN0EU A121A-050200U-EU3 UK Model: CSCX3.BK.NN0UK	2A/10W
EARPHONES	ECCX3.BK.NN000	IPX6
USB TYPE C CABLE	CCCX3.BK.NN000	2.0

The product software version is L1501.X.XX.XX.XXXX (where X=0 to 9, A to Z, representing updates to the user experience, security patches, etc.). Software updates are published by the manufacturer to correct bugs or improve features after the product launch. All the software versions published by the manufacturer have been verified and always comply with the applicable regulations.

Not all the radio frequency settings (for example, the frequency band and output power) are accessible by the user or can be modified by him/her. The latest information relating to accessories and software is available in the Declaration of Conformity, which can be viewed on the website:

SPECIFIC ABSORPTION RATE (SAR)

- This device complies with the directives relating to radio frequency exposure, when it is used near the head or at a minimum distance of 5 mm from the body. According to ICNIRP guidelines, the SAR limit is 2.0 watts/kg on average for 10g of cellular tissue absorbing the majority of frequencies.

Maximum values for this model:

- 1.528 W/kg for the head
- 1.363 W/kg for the body

CORE-X3, designed in France and assembled in China

Created and imported by: CROSSCALL - 245 RUE PAUL LANGEVIN 13290 AIX EN Pce - France

Please visit the www.crosscall.com website for the complete version of the user guide.

COPYRIGHT

This equipment is reserved for private use. Copying CDs or downloading music, videos or photos for resale or for any other commercial purpose may constitute a violation of copyright law. Permission may be required to copy or save all or part of a document, book and/or presentation governed by copyright law. Please make sure you are familiar with all applicable laws regarding the saving and use of such content in your country and jurisdiction.

ANNEXES

Important information

To provide you with an optimal experience, the phone connects regularly to internet and e-mail servers. This automatically and inevitably generates data exchanges that may be invoiced, in addition to your existing tariff, or deducted from your prepaid plan.

In order to avoid any billing problems related to services that use the internet, we strongly advise you to opt for a suitable package that includes unlimited internet and e-mail access. Also, please avoid changing the pre-configured default settings. If you wish, you can connect to a WiFi network to improve speed and efficiency. We particularly recommend using a WiFi network when streaming or downloading games, videos or movies.

TERMS AND CONDITIONS OF WARRANTY

Your phone, along with the battery and accessories in the box, are guaranteed against any defect or malfunction which might arise as a result of their design or their manufacture, or an equipment failure, in normal conditions of use, for the term of the warranty period of twenty-four (24) months from the date of purchase of your phone, as featured on your original invoice. The warranty automatically ends at the end of twenty-four (24) months.

This guarantee does not cover:

- Any faults or failures declared after the validity period of this guarantee,
- Damage due to an accident, bad weather, lightning, fire, chemicals, power surge, improper use or improper maintenance of the device or accessory (screen breakage, dirt, alteration of the internal components of the device caused by abnormal or prolonged exposure to a liquid element), or any failure to comply with the instructions contained in the user guide,
- Normal wear and tear of any kind arising after the sale (including scratches, scrapes, scuffs and generally any damage to the external parts of the device that do not affect its functioning);
- The mobile on which the Customer or a third party has modified the software originally supplied by the manufacturer,
- Any modification or repair by persons unauthorised by CROSSCALL or its subsidiaries, or your retailer,
- Oxidation caused by the customer incorrectly inserting the USB or audio port caps, which are essential for ensuring the product's water resistance.

Before contacting our After-Sales Service, we advise you to follow the instructions below:

- Fully charge the battery,
- Upgrade the software or Restore factory settings to format the phone (to restore the default setting, press and hold the On/Off key and Volume up key).

WARNING: ALL the phone's user data (contacts, photos, messages, files and downloaded applications) will be permanently lost. You are strongly advised to perform a full backup of your phone data before formatting your phone.

In the event that your phone is found to have a defect that prevents normal use, you will need to entrust your device to our After-Sales Service. Your phone will not be repaired or replaced if the trademarks or serial numbers (IMEI) have been removed or changed, or if your purchase receipt is missing or illegible.

If the lack of conformity or defect is confirmed, all or part of your phone will be replaced or repaired. This guarantee covers parts as well as labour costs.

Before sending your phone to our After-Sales Service, we recommend:

- Writing down and putting your IMEI somewhere safe (*),
- Removing the SD card and the SIM card,
- Saving all your personal data. Our repair centre may well need to format your phone.

(*) Your IMEI code is the serial number used to identify your device and monitor the after-sales service. There are several ways to find your IMEI code:

- Tap ***#06#** on your mobile phone keypad,
- Check the packaging for your phone,
- On the back of your phone and depending on the model, the IMEI may be given on a label or inside the phone, under the battery (if removable).

Documents and information that will need to be enclosed when sending your telephone to our After-Sales Service:

- A copy of the invoice or receipt, indicating the date of purchase, the type of Product, and the name of the Distributor,
- The IMEI number of the phone,
- Description of the fault with the phone.



CROSSCALL™

OUTDOOR MOBILE TECHNOLOGY

CROSSCALLTM
OUTDOOR MOBILE TECHNOLOGY

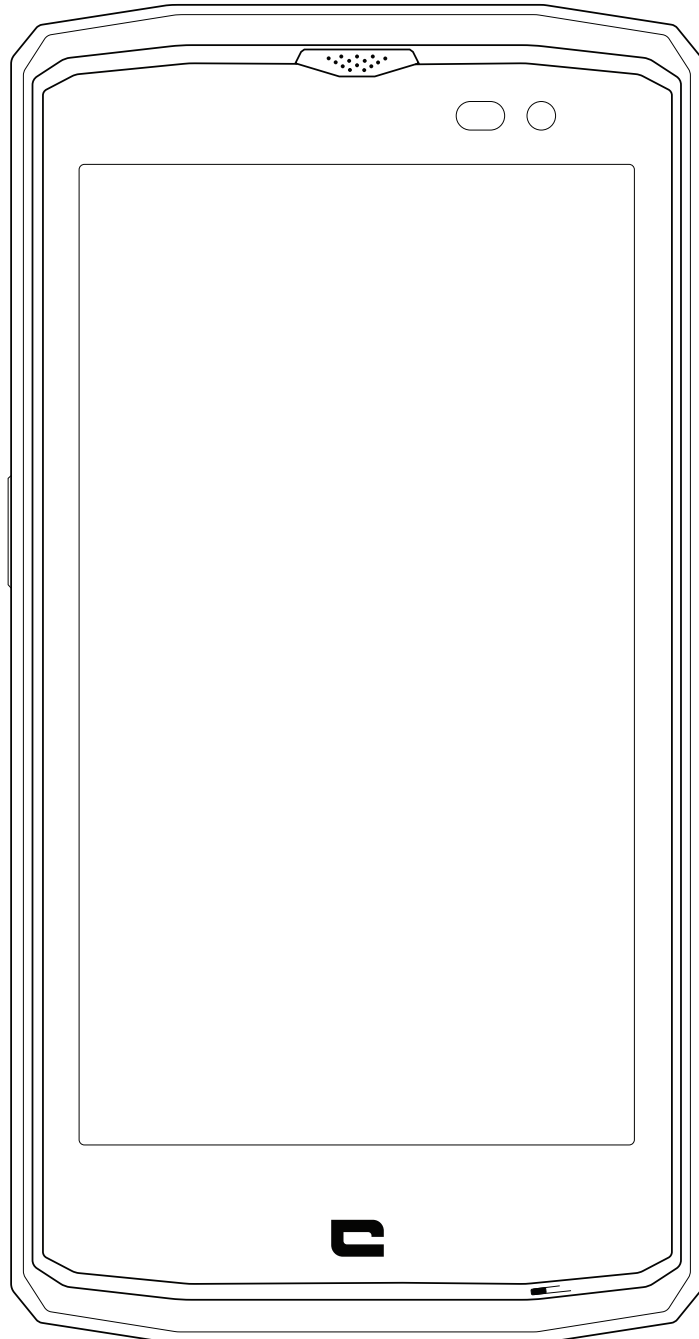

CORE-X3

TABLE DES MATIÈRES

LES AVANTAGES DU CORE-X3

Étanche.....	4
Résistant	4
Autonomie.....	4
Accessoirisé	5
Certifié MIL-STD-810G	5

PRÉSENTATION DU TÉLÉPHONE

Schéma technique.....	6
-----------------------	---

LES « + » DU CORE-X3

X-LINK™ : le système intelligent de connexion magnétique	7
Système de fixation - X-BLOCKER	7
Application X3 Sensors	8
Touche programmable	8
Fonction SOS	8-9
Conseils pour utiliser votre CORE-X3 sous l'eau	9
Fonction touch-lock	9
Conseil post-immersion	9
Les astuces pour utiliser au mieux votre CORE-X3	9
Multi fenêtrage : ouvrir 2 fenêtres en même temps	9
Effacer en un clic les applis ouvertes	9
Configurer plusieurs langues	9
Ajouter un utilisateur	9

MISE EN MARCHÉ

Installation de la carte SIM	9-10
Mise en marche / arrêt du téléphone	11
Batterie	11
Charge de la batterie	12
Mode économie d'énergie	12
Mode économiseur de batterie	12
Conseils et précautions concernant la charge de la batterie	12-13

ÉLÉMENTS DE BASE

Gestes sur l'écran tactile	14-16
Centre de notifications	16
Verrouillage et déverrouillage de l'écran	16-17
Personnalisation de l'écran	17
Modification de la date et de l'heure	17
Gestion des appareils et des données	17

UTILISATION DE VOTRE TÉLÉPHONE

Écran d'accueil.....	18
Barre d'état.....	18
Widgets	18
Icônes d'applications	18
Téléphone	18-19

Contacts	19-20
Messages.....	20
Caméra.....	20-21
Galerie	21
Calculatrice.....	21
Musique	21-22
Navigateur	22
E-mail	22
Mises à jour système	22-23

MESURES DE SÉCURITÉ

Informations relatives à la sécurité générale	23-24
Informations relatives à l'étanchéité	24-25
Dispositifs médicaux	25-26
Sécurité Routière	26
Alimentation et charge.....	26-27
Protection auditive.....	27
Protection de l'environnement.....	28
Nettoyage et entretien	28
Appel d'urgence	28
Recommandation pour réduire l'exposition de l'utilisateur aux radiations.....	29

INFORMATIONS COMPLÉMENTAIRES

Conformité	29
Bandes de fréquences et puissance.....	30
Informations relatives aux accessoires et logiciels	31
Débit d'absorption spécifique (DAS)	31
Droits d'auteur	31

ANNEXES

Informations importantes	32
Conditions générales de garantie	32-33

Merci de votre confiance et pour l'achat de ce smartphone.

Le guide utilisateur vous permettra d'approprier votre nouvel appareil.

LES AVANTAGES DU CORE-X3



ÉTANCHE

IP68, le CORE-X3 vous accompagne dans toutes vos activités, qu'elles soient en pleine mer (il résiste à une immersion de plus 30 minutes à 1,5 mètre de profondeur), ou en montagne en cas de fortes pluies (il reste toujours pleinement fonctionnel grâce à son écran doté de la technologie Wet Touch).



RÉSISTANT

Le CORE-X3 est le premier smartphone Crosscall à avoir une protection Full TPU tout autour de son cadre, permettant une absorption des chocs renforcée. Des débords polycarbonate sur le côté de l'écran et de la caméra assurent une protection optimale, et son verre Gorilla® Glass 3 permet à l'écran du CORE-X3 de résister en cas de chute (Drop Test 2 mètres sur 6 faces) et de résister aux rayures (Scratch Test dans des conditions extrêmes d'utilisation).



AUTONOMIE

Avec une batterie de 3500 mAh, son autonomie de plusieurs jours vous permet de toujours pouvoir compter sur votre mobile. En utilisation intensive (GPS, photos...), vous pouvez profiter d'activités prolongées en plein air sans risquer de tomber en panne de batterie. Et grâce à son connecteur magnétique X-LINK, il peut être rechargé par simple contact, sans même utiliser de câbles.



ACCESSOIRISÉ

Les encoches X-BLOCKER directement intégrées dans le design assurent le lien avec l'écosystème d'accessoires X-LINK (connecteur magnétique qui permet de fixer le CORE-X3 sur de nombreux accessoires, certains permettent même la charge ou le transfert de données). Le X-BLOCKER quant à lui est une pièce unique qui permet une fixation renforcée du smartphone pour empêcher les chutes même en cas d'utilisation sur les terrains les plus accidentés (quad, vélo cross, ski...). Tous ces accessoires vous ouvrent les portes de nombreux usages !

*CERTIFIÉ MIL-STD-810G**

La norme militaire MIL-STD-810G a été créée par l'armée américaine pour reproduire les conditions d'utilisation d'appareils électroniques sur le terrain dans des conditions extrêmes. Le CORE-X3 a été testé en laboratoire pour résister à des environnements outdoor hostiles et exigeants. Il a passé les 12 tests suivants : résistance basse pression (altitude : + de 4000m), aux températures extrêmes (de -40°C/-40°F jusqu'à 60°C/140°F), résistance aux chocs de températures, résistance au givrage et aux pluies verglaçantes, aux radiations solaires (UV), à la pluie, au brouillard salin, résistance à la contamination par fluide (2-propanol), aux vibrations, résistance aux chocs et aux fortes accélérations. Le CORE-X3 est adapté à toutes les situations les plus exigeantes : saut en parachute, parapente, aviation, kayak extrême, vélo, quad, moto, 4x4, jet ski, mais aussi fortes chaleurs, froid extrême, fortes pluies.. Il est également adapté à une utilisation en laboratoire, ou aux métiers du bâtiment.

PRÉSENTATION DU TÉLÉPHONE

Schéma technique

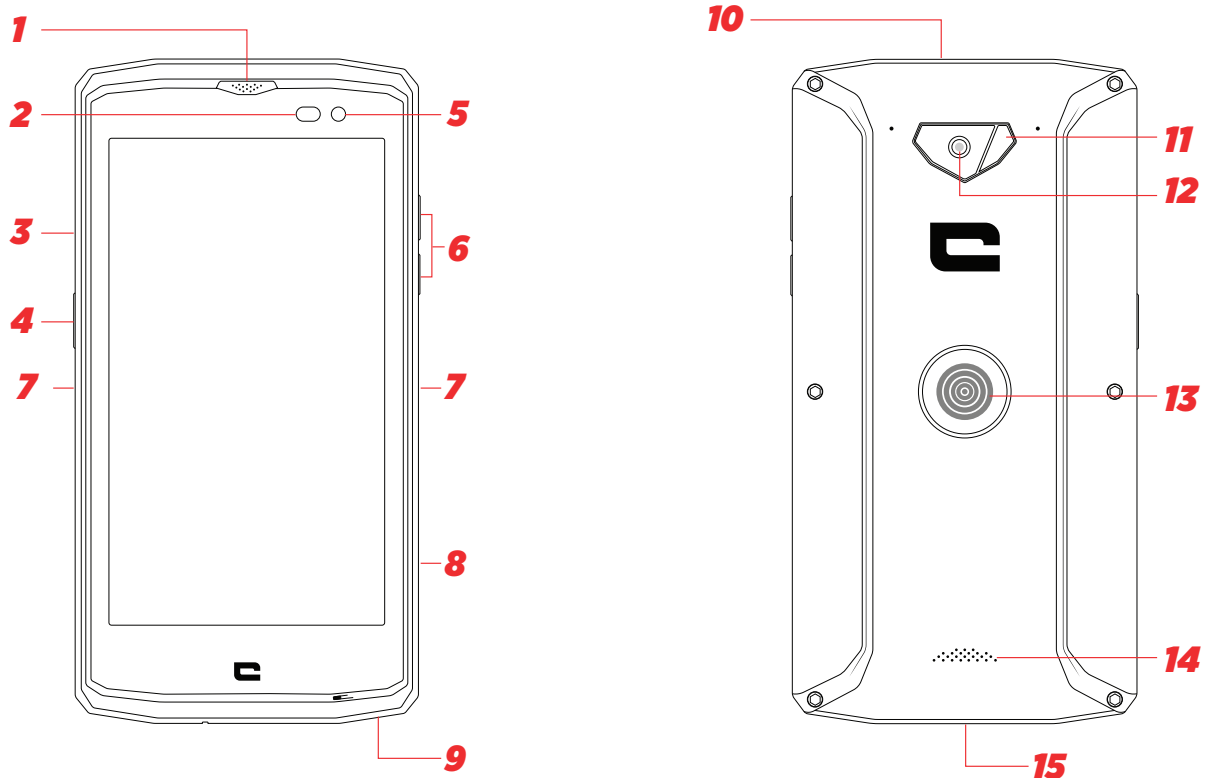

- 1. Récepteur
- 2. Capteur de lumière
- 3. Tiroir d'insertion de carte SIM
- 4. Bouton marche / arrêt
- 5. Appareil photo avant
- 6. Bouton volume + / -
- 7. Encoche X-Blocker
- 8. Touche programmable Crosscall

- 9. Microphone
- 10. Prise pour les écouteurs
- 11. Flash
- 12. Appareil photo principal
- 13. X-LINK™
- 14. Haut-parleur
- 15. Port USB Type-C

Lanière

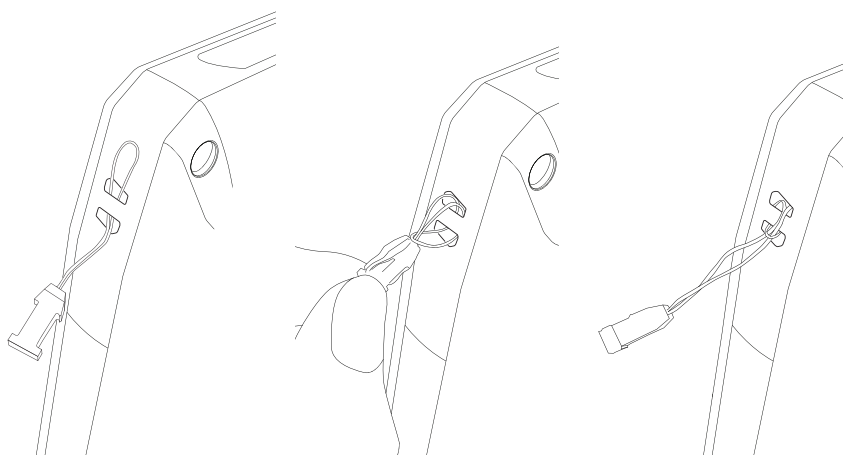

LES + DU CORE-X3

X-LINK™ LE SYSTÈME INTELLIGENT DE CONNEXION MAGNÉTIQUE

Ce connecteur magnétique au dos de votre smartphone permet en un geste de fixer et connecter votre smartphone aux accessoires exclusifs X-LINK™.

Ce connecteur permet de réaliser une charge rapide (2,1A) et/ou le transfert de données avec la fonction OTG (une fois fixé sur les accessoires compatibles)



SIMPLE D'UTILISATION



RECHARGE RAPIDE



ÉCOSYSTÈME



MAGNÉTIQUE

Polarité inversée
Fixation simple

SYSTÈME DE FIXATION - X-BLOCKER

Dans les situations qui exigent un maximum de maintien, cet accessoire exclusif fourni avec votre CORE-X3 garantit la fixation de votre smartphone sur les accessoires compatibles. Il se fixe facilement sur les encoches latérales de votre mobile. Son revêtement siliconé réduit les vibrations causées par les chocs.

Découvrez la gamme complète d'accessoires compatibles avec le X-LINK™ et le X-BLOCKER sur www.crosscall.com

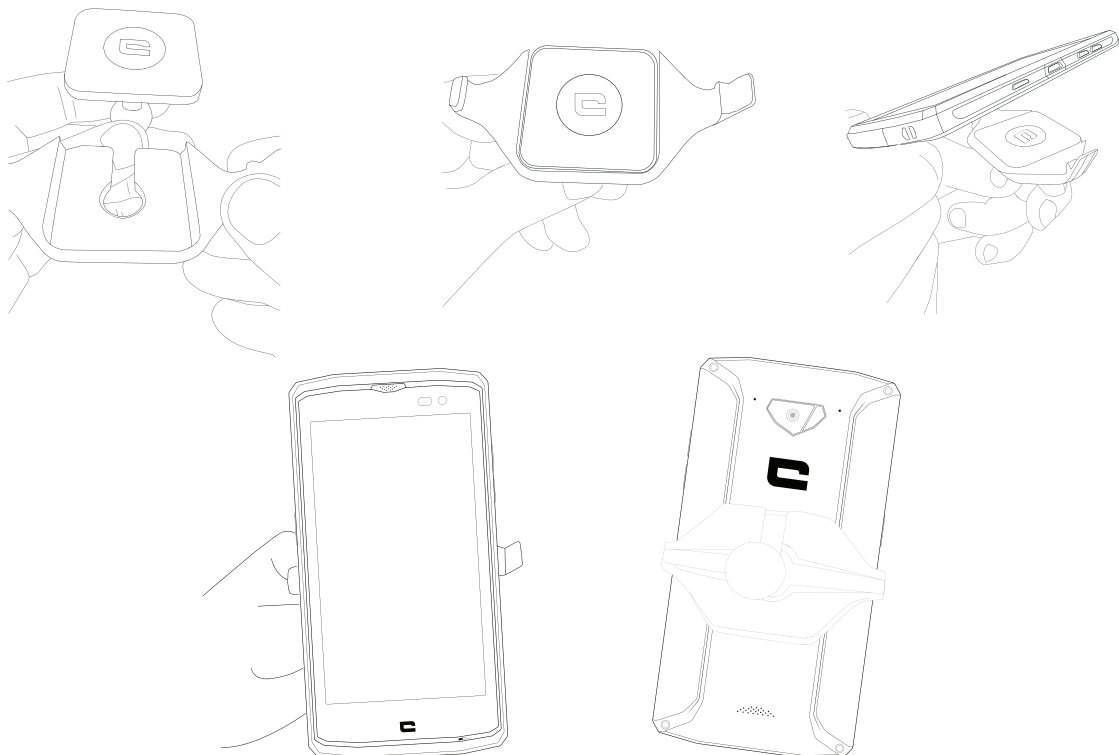

APPLICATION X3 SENSORS



À la première ouverture de l'application, cliquer sur « Accepter », pour accepter les conditions générales d'utilisation.

Cette application vous donne des informations sur les capteurs embarqués dans votre mobile.

Le magnétomètre : C'est la fonction boussole. Il mesure l'orientation du téléphone par rapport au nord magnétique. Etalonnez votre boussole en suivant les indications qui s'affichent à l'écran.

L'accéléromètre : permet de mesurer et visualiser l'accélération du téléphone sur les 3 axes. Il permet par intégration mathématique de connaître la vitesse de l'objet ou même l'évolution de sa position dans le temps.

GPS : permet de donner la position de l'appareil et la précision du signal GPS. Vous pouvez connaître le nombre de satellites captés et votre position précise.

Capteur de proximité : permet à l'écran de s'éteindre pendant les appels téléphoniques lorsque votre téléphone est placé près de l'oreille.

Capteur de luminosité : mesure la lumière touchant l'écran du téléphone.

Bluetooth (4.1) et réseaux (2G, 3G, et 4G) : indique la présence et la force des réseaux de communication.

Batterie : indique la charge et la décharge instantanée de la batterie.

TOUCHE PROGRAMMABLE

Dans **Paramètres > Boutons > Bouton programmable > Mettre en marche >** choisissez la fonction que vous souhaitez donner à cette touche.

Par défaut, cette touche est programmée sur « photo ». En cliquant sur « personnalisé » vous pouvez choisir la fonction souhaitée.

FONCTION SOS



Programmation des paramètres :

Pour utiliser cette appli, programmez votre bouton programmable et choisissez la fonction SOS (paramètres > Boutons > Bouton programmable > SOS).

Pour choisir qui prévenir en cas de danger, ouvrez l'application SOS (ou programmez directement la fonction SOS via le bouton programmable) et remplissez les informations demandées.

Entrez un message qui s'enverra automatiquement si vous vous trouvez en situation de danger. Exemple : « Je suis en danger, merci de prévenir les secours. Voici ma géolocalisation ».

En cas de danger :

Appuyez sur la touche programmable, un appel se déclenche automatiquement vers la/les personne(s) préalablement choisies. Un SMS leur sera envoyé avec votre géolocalisation.

CONSEILS POUR UTILISER VOTRE CORE-X3 SOUS L'EAU

Fonction touch-lock

Pour prendre des photos, pensez à activer la fonction touch-lock  qui verrouille votre écran tactile (en fonction photo, icône en haut de votre écran) Vous pouvez ensuite appuyer sur une touche de volume pour prendre des photos (ou utiliser le bouton programmable)

Conseil post-immersion

Après immersion dans l'eau de mer; pensez à rincer votre mobile à l'eau douce. Il se peut que les interstices du haut-parleur et du micro soient bouchés par l'eau. Veuillez attendre quelques minutes avant de passer un appel pour retrouver des fonctionnalités optimales.

LES ASTUCES POUR UTILISER AU MIEUX VOTRE CORE-X3

Multi fenêtrage : ouvrir 2 fenêtres en même temps

Vous avez la possibilité de diviser votre écran en 2. Exemple : Youtube + Whatsapp. Lorsque votre application est ouverte, appuyez longtemps sur le carré. Puis sélectionnez le 2ème écran à afficher.

*Toutes les applis ne sont pas compatibles avec l'option multi-fenêtrage

Effacer en un clic les applis ouvertes : En cliquant sur le carré (gestionnaire des tâches), faites glisser tous les écrans jusqu'au plus ancien. Vous voyez alors s'afficher « tout effacer »

Configurer plusieurs langues

Si vous avez l'habitude de discuter par messages en plusieurs langues, vous avez la possibilité de configurer plusieurs langues afin que votre clavier s'adapte et corrige la langue dans laquelle vous vous exprimez.

Paramètres > Système > Langues et saisies > Langues > +Ajouter une langue

Lorsque vous écrivez un message, appuyez sur la barre d'espace et sélectionnez votre préférence de langue.

Ajouter un utilisateur

Dans la barre de notifications, en cliquant sur l'icône  vous avez la possibilité d'ouvrir un compte « invité ». Votre interface peut alors être personnalisée, vous pouvez choisir les applications appropriées (jeux pour enfants, compte pour le boulot...)

MISE EN MARCHÉ

INSTALLATION DE LA CARTE SIM

1. Vérifiez que votre appareil est éteint

Si ce n'est pas le cas, éteignez-le en appuyant sur le bouton Marche/Arrêt

2. Ejectez le tiroir à l'aide de l'outil d'éjection de carte sim fourni

a.Prenez l'outil fourni

b.Insérez-le dans l'orifice, comme indiqué ci-dessous afin d'éjecter le tiroir de son logement.

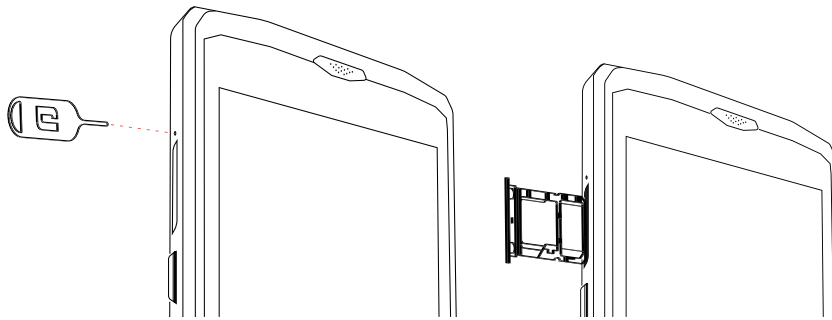

3. Retirez complètement le tiroir face en métal vers le haut

4. Insérez les cartes SIM

a.Insérez la carte SIM, face vers le bas, dans le plus petit compartiment

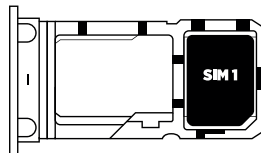

b.Insérez si vous le souhaitez une deuxième carte sim (ou une carte SD de 128 Go maximum), face vers le bas, dans le compartiment le plus grand.



5. Replacez le tiroir dans le téléphone

a.Vérifiez que les cartes sont correctement alignées.

b.Vérifiez que le tiroir est correctement aligné avec la fente du téléphone quand vous l'insérez.

c.Insérez le tiroir et enfoncez-le, comme indiqué ci-dessous.

Attention : pour garantir l'étanchéité du smartphone, veillez à ce que le tiroir soit complètement inséré et bien verrouillé.

MISE EN MARCHÉ / ARRÊT DU TÉLÉPHONE

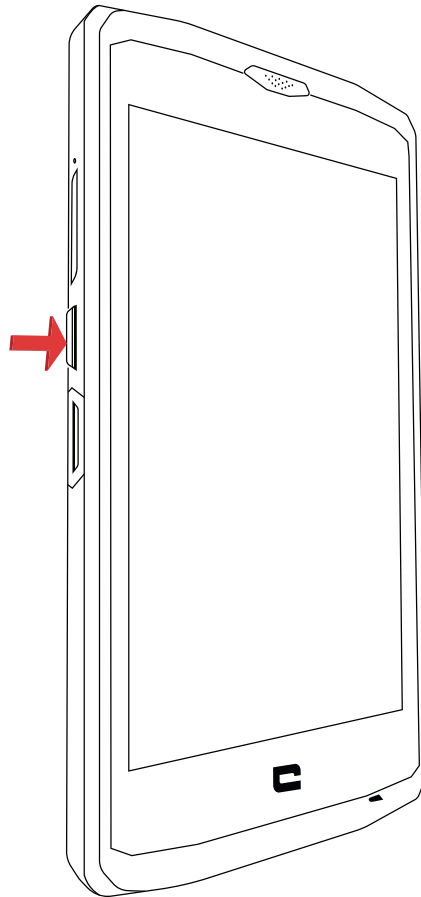

1. Appuyez sur ce bouton pour allumer ou verrouiller l'écran.
2. Appuyez sur ce bouton et maintenez-le enfoncé pour mettre l'appareil en marche ou en arrêt.
3. Appuyez simultanément sur ce bouton et sur le bouton Volume « - » pour réaliser une capture d'écran.

Mise en marche du téléphone

Appuyez sur le bouton de **marche / arrêt** et patientez quelques secondes jusqu'à ce que l'écran s'allume.

Lorsque vous allumez votre téléphone pour la première fois ou après avoir effectué une réinitialisation des données, suivez les instructions s'affichant sur l'écran pour configurer votre appareil.

Extinction du téléphone

Maintenez le bouton de marche / arrêt enfoncé jusqu'à ce que le menu contextuel s'affiche, puis sélectionnez  pour éteindre.

BATTERIE

Autonomie en communication : 27h

Autonomie en veille : 30 jours

Autonomie en GPS* : 8h

*GPS + DATA + cartographie GOOGLE activés + Écran

luminosité 100%

NB : La consommation de la batterie peut être influencée par la qualité du réseau, la luminosité de l'écran, les connectivités actives (Wifi, Bluetooth, NFC), localisation...

Charge de la batterie

Veillez à la charger complètement avant la première utilisation avec le chargeur CA fourni.

 Ne chargez jamais en utilisant la connexion magnétique X-LINK et la connexion USB ensemble, ou cela pourrait raccourcir la durée de vie des appareils de votre téléphone.

1. Ouvrez le capot d'étanchéité et raccordez le câble USB à l'adaptateur électrique USB, puis branchez l'extrémité du câble USB dans le port USB.
2. Branchez l'adaptateur électrique USB dans une prise murale électrique.
3. Une fois la batterie complètement chargée, débranchez le téléphone du chargeur. Débranchez d'abord le chargeur de l'appareil, puis débranchez-le de la prise murale électrique.

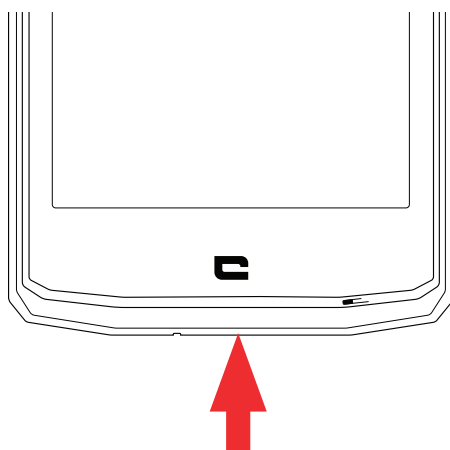

Mode économie d'énergie

Cette fonction limite les fonctionnalités de votre téléphone aux fonctions basiques (appels, SMS/MMS, internet et SOS + 4 fonctions programmables). L'écran passe en noir et blanc pour réduire la consommation d'énergie.

Accessible et paramétrable via :

Paramètres > batterie >  (en haut à droite de l'écran) > Mode économie d'énergie

Ou : via le raccourci dans la barre de notifications (en faisant glisser le doigt du haut vers le bas de l'écran), sur la deuxième page, icône  > mode d'économie d'énergie.

Pour désactiver la fonction économie d'énergie, cliquez sur  > Désactiver le mode d'économie d'énergie.

MODE ÉCONOMISEUR DE BATTERIE :

Ce mode est moins restrictif que le mode « économie d'énergie ». La luminosité de votre mobile va être baissée et le processeur ne sera pas au maximum de ses capacités afin que votre mobile consomme moins d'énergie.

Accessible via la barre de notification (en faisant glisser le doigt du haut vers le bas de l'écran), icône  économiseur de batterie.

Pour désactiver ce mode, appuyez sur la même icône. Si vous maintenez une pression sur cette icône pendant quelques secondes, vous obtiendrez des informations sur votre batterie.

Conseils et précautions concernant la charge de la batterie

 La batterie est intégrée au téléphone et n'est pas amovible. Ne retirez pas la batterie vous-même.

- Utilisez uniquement des chargeurs, des batteries et des câbles approuvés. L'utilisation de chargeurs ou câbles non approuvés peut causer l'explosion de la batterie ou l'endommagement du téléphone.
- Évitez d'utiliser votre téléphone lorsqu'il est en train de charger. Ne recouvrez pas votre téléphone ou l'adaptateur électrique.
- Un raccordement incorrect du chargeur peut sérieusement endommager le téléphone. Tout endommagement causé par une mauvaise utilisation n'est pas couvert par la garantie.
- Si l'alimentation CA est de tension inférieure, le temps de charge risque d'être plus long.
- Si vous utilisez des chargeurs non conventionnels tels que des ordinateurs, le temps de charge risque d'être plus long.
- Veuillez charger la batterie avant la première utilisation du téléphone et débrancher le chargeur tout de suite après la fin de la première charge.
- Retirez le chargeur de la prise murale électrique lorsque le téléphone n'est pas en charge.
- Il est possible que le téléphone ne démarre pas immédiatement si la charge s'effectue sur une batterie faible. Après un certain délai de charge, le téléphone démarrera normalement.
- Le temps de charge peut varier selon la température ambiante et le niveau de batterie restant.
- La charge du téléphone peut s'effectuer en toute sécurité à une température située entre 0 °C et 40 °C. Toute charge effectuée à des températures inférieures à 0 °C ou supérieures à 40 °C peut nuire aux performances de la batterie et réduire son autonomie. Une charge à des températures extrêmes sur le long terme endommagera la batterie.
- Pendant la charge, le téléphone et le chargeur peuvent chauffer.

Ceci est tout à fait normal et ne devrait pas affecter la durée de vie ou les performances du téléphone. Si la batterie chauffe plus que d'habitude, arrêtez de la charger. Placez votre téléphone dans un endroit frais et laissez-le refroidir. Évitez le contact prolongé avec la surface de votre téléphone s'il chauffe.



Les fonctionnalités de l'appareil varient selon votre emplacement, votre langue, votre opérateur et le modèle. Cet appareil dispose de la fonction OTG. Veuillez utiliser un câble de données OTG standard.

ÉLÉMENTS DE BASE

Accueil :



Appuyez sur cette touche pour afficher l'écran d'accueil

Récent

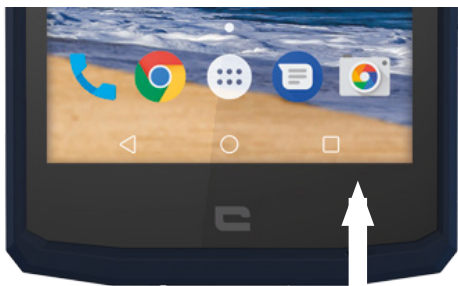

Appuyez sur cette touche pour ouvrir la liste des applications récentes

Retour

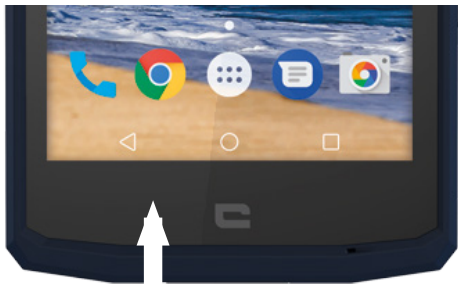

Appuyez sur cette touche pour retourner à l'écran précédent

Gestes sur l'écran tactile

Réalisez quelques gestes simples pour utiliser votre téléphone et ses applications.

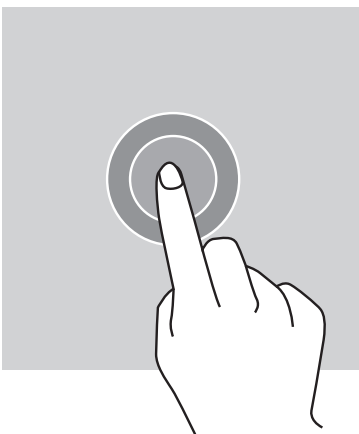

TAPOTEMENT

Pour ouvrir une application, pour choisir un élément du menu, pour appuyer sur une touche de l'écran tactile ou pour saisir un caractère à l'aide du clavier à l'écran, tapotez l'élément avec votre doigt.

TAPOTEMENT ET MAINTIEN

Posez votre doigt sur un élément ou sur l'écran et maintenez-le pendant 2 secondes pour accéder aux options disponibles.

GLISSEMENT

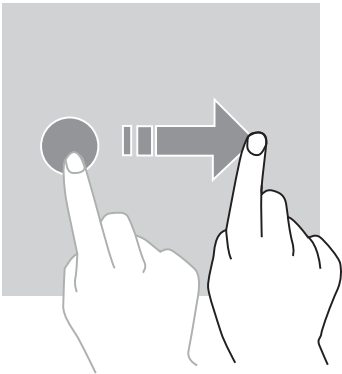

Faites glisser vers la gauche ou vers la droite sur l'écran d'accueil ou l'écran des applications pour afficher d'autres volets.

Faites glisser vers le haut ou vers le bas pour faire défiler une page Web ou une liste d'éléments.

ACTIONS AVEC DEUX DOIGTS

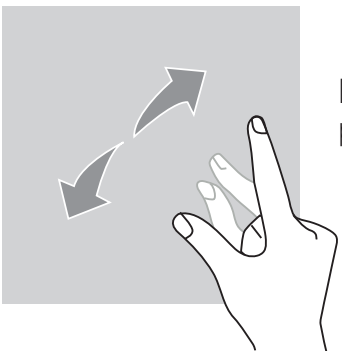

Éloignez deux doigts sur une page Web, une carte ou une image pour zoomer sur une partie de cette dernière.

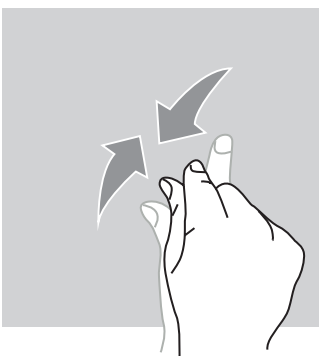

Rapprochez-les pour dézoomer.

DÉPLACEMENT

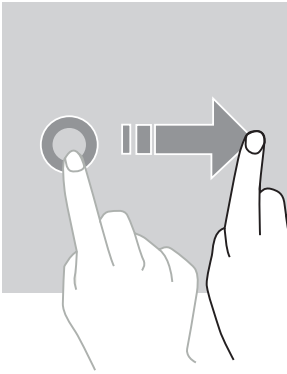

Pour déplacer un élément, posez votre doigt dessus, maintenez-le et faites glisser l'élément vers l'emplacement souhaité.

CENTRE DE NOTIFICATIONS

Ouverture du centre de notifications

1. Faites glisser votre doigt vers le bas depuis le bord supérieur de l'écran pour ouvrir le centre de notification.
2. Faites de nouveau glisser votre doigt vers le bas depuis le bord supérieur de l'écran pour aller dans l'onglet des raccourcis.

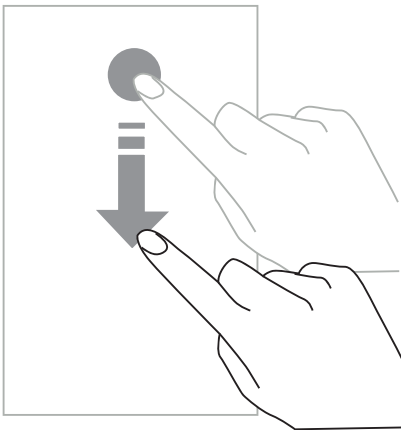

Configuration des options de notification

1. Allez dans **Paramètres > Notifications**.
2. Activez ou désactivez les paramètres de notification selon vos souhaits.

Fermeture du centre de notification

Faites glisser votre doigt vers le haut ou appuyez sur le bouton d'accueil pour fermer le centre de notification.

VERROUILLAGE ET DÉVERROUILLAGE DE L'ÉCRAN

Verrouillage de l'écran

- Appuyez sur le bouton de **marche/arrêt** pour verrouiller manuellement l'écran.

- L'écran se verrouille automatiquement et se met en mode veille après avoir été inactif pendant un certain délai afin de réduire la consommation d'énergie et d'empêcher des opérations involontaires. Pour modifier le délai d'entrée en veille de l'écran, allez dans Paramètres > Affichage > Veille, et sélectionnez une durée.

Déverrouillage de l'écran

Appuyez sur le bouton de **marche / arrêt** pour rallumer l'écran et faites glisser votre doigt dans n'importe quel sens.

PERSONNALISATION DE L'ÉCRAN

1. Appuyez sur la zone vide de l'écran en maintenant votre doigt pour accéder à l'éditeur de l'écran d'accueil.
2. Sélectionnez **FONDS D'ÉCRAN et WIDGETS** pour personnaliser votre écran.
3. Pour supprimer un widget, maintenez votre doigt sur le widget à supprimer. « **Supprimer** » s'affiche en haut de l'écran. Puis faites glisser le widget dans « supprimer ».

MODIFICATION DE LA DATE ET DE L'HEURE

Allez dans **Paramètres > Date et heure**.

- Activez **Fuseau horaire automatique** pour autoriser le fuseau horaire du réseau.
- Activez Utiliser le format **24 heures** pour utiliser l'horloge de 24 heures.

GESTION DES APPAREILS ET DES DONNÉES

Transfert des données

 Ne débranchez pas le câble USB de l'appareil lorsque vous transférez des données. Cela pourrait causer la perte des données ou l'endommagement de l'appareil.

1. Raccordez l'appareil à un ordinateur à l'aide du câble USB.
2. Ouvrez le centre de notification, puis appuyez sur Recharge via USB de cet appareil > Transférer des fichiers. Appuyez sur Transférer des photos (PTP) si votre ordinateur ne prend pas en charge le format Media Transfer Protocol (MTP).
3. Transférez des fichiers entre votre appareil et votre ordinateur. Un message s'affiche sur votre écran d'ordinateur. Suivez ensuite les indications pour transférer vos photos/ vidéos etc.

Réinitialisation des données

Supprimez tous les paramètres et données sur l'appareil.

 Avant d'effectuer une réinitialisation aux données d'usine, veillez à sauvegarder toutes les données importantes stockées sur l'appareil. Sur l'écran des applications, appuyez sur Paramètres > Sauvegarde et réinitialisation > **Rétablir la configuration d'usine > RÉINITIALISER LE TÉLÉPHONE > TOUT EFFACER**. L'appareil redémarre automatiquement.

UTILISATION DE VOTRE TÉLÉPHONE

Écran d'accueil

L'écran d'accueil est le point de départ pour accéder à l'ensemble des fonctions du téléphone. Il affiche les widgets, les raccourcis vers les applications, et bien plus encore.

 L'écran d'accueil peut s'afficher de manière différente selon la région ou l'opérateur.

Barre d'état

Elle affiche les icônes d'état et les notifications.

Widgets



Les widgets sont de petites applications qui lancent des fonctions d'applications spécifiques pour fournir des informations et un accès pratique sur votre écran d'accueil.

Icônes d'applications



Appuyez sur une icône, comme une application ou un dossier, pour l'ouvrir et l'utiliser.

TÉLÉPHONE

Passer des appels

1. Appuyez sur  sur l'écran d'accueil ou l'écran des applications.
2. Appuyez sur  pour ouvrir le clavier et saisir un numéro de téléphone.
3. Appuyez sur  pour passer un appel.

Passer des appels depuis des journaux d'appels ou une liste de contacts

Appuyez sur  ou  , et sur un contact ou un numéro de téléphone pour passer un appel.

PASSER UN APPEL INTERNATIONAL

1. Appuyez sur  pour ouvrir le clavier.
2. Appuyez sur 0 et maintenez votre doigt jusqu'à ce que le signe + s'affiche.
3. Saisissez le code du pays, le code de zone et le numéro de téléphone.

Puis, appuyez sur  .

Recevoir des appels

Répondre à un appel

Lorsqu'un appel arrive, appuyez sur  et faites glisser votre doigt vers le haut, pour répondre à l'appel.



Rejeter un appel

Lorsqu'un appel arrive, appuyez sur  pour rejeter l'appel.



CONTACTS

Ajout de contacts

Création manuelle d'un contact

1. Appuyez sur l'icône de contact sur l'écran d'accueil ou l'écran des applications.
2. Appuyez sur  pour saisir les coordonnées du contact.
3. Appuyez sur  pour enregistrer.

Ajout depuis le clavier

1. Appuyez sur  pour ouvrir .
2. Saisissez le numéro et appuyez sur Créer un contact.

Ajout à partir d'appels reçus

1. Appuyez sur .
2. Appuyez sur  pour afficher les appels reçus.
3. Ajoutez des appels reçus à un contact.

Importation de contacts

Vous pouvez importer des contacts depuis des services de stockage vers votre appareil.

1. Appuyez sur l'icône de contact sur l'écran d'accueil ou l'écran des applications.
2. Appuyez sur **IMPORTER DES CONTACTS.**
3. Sélectionnez une option d'importation.

Recherche de contacts

Appuyez sur l'icône de contact sur l'écran d'accueil ou l'écran des applications.

Utilisez l'une des méthodes de recherche suivantes :

- Faites défiler vers le haut ou vers le bas la liste de contacts.
- Faites glisser votre doigt le long de l'index à droite de la liste de contacts pour la faire défiler rapidement.
- Appuyez sur  en haut de l'écran pour rechercher un contact.

MESSAGES

Envoi de messages

1. Appuyez sur l'icône de message sur l'écran d'accueil ou l'écran des applications.
2. Créez un message.
3. Ajoutez des destinataires et saisissez un message.
4. Envoyez le message.

Affichage des messages

1. Appuyez sur l'icône de message sur l'écran d'accueil ou l'écran des applications.
2. Sélectionnez un contact dans la liste de messages.
3. Affichez votre conversation.

Recherche de messages

1. Appuyez sur l'icône de message sur l'écran d'accueil ou l'écran des applications.
2. Appuyez sur  pour saisir des mots clés afin de rechercher des messages.

CAMÉRA

Vous pouvez prendre des photos ou enregistrer des vidéos.

Prise de photos

1. Appuyez sur  sur l'écran d'accueil ou l'écran des applications.
2. Cadrez votre sujet à l'écran.
3. Prenez une photo. Votre photo sera automatiquement sauvegardée dans la **Galerie**.

LANCEMENT DE LA CAMÉRA SUR L'ÉCRAN VERROUILLÉ

Pour prendre rapidement des photos, lancez la caméra sur l'écran verrouillé.



Faites glisser  à l'extérieur du grand cercle sur l'écran verrouillé.

GALERIE

Visionnage d'images ou de vidéos

1. Appuyez sur l'icône de la galerie sur l'écran des applications.
2. Sélectionnez une image ou une vidéo.

Suppression d'images ou de vidéos

- Pour supprimer une image ou une vidéo, sélectionnez une image ou une vidéo et appuyez sur  pour la supprimer.
- Pour supprimer plusieurs images et vidéos, appuyez sur  sur l'écran principal de la galerie afin d'aller dans Sélectionner un élément. Puis, sélectionnez les images ou les vidéos que vous souhaitez supprimer et appuyez sur  pour les supprimer.

Partage d'images ou de vidéos

Sélectionnez une image ou une vidéo et appuyez sur  en bas de l'écran. Sélectionnez une méthode de partage.

CALCULATRICE

Vous pouvez réaliser des calculs simples ou complexes à l'aide de l'application Calculatrice.

1. Appuyez sur  sur l'écran des applications.
2. Changez l'orientation de l'écran pour passer de la calculatrice standard à la calculatrice scientifique.

MUSIQUE

Ajout de chansons à votre téléphone



- Copiez des chansons depuis votre ordinateur à l'aide du câble USB.
- Téléchargez des chansons depuis Internet.
- Copiez des chansons via Bluetooth.

Écoute de musique

1. Appuyez sur l'icône de musique.
2. Sélectionnez une chanson à lire.
3. Lors de la lecture d'une chanson, appuyez sur le bouton d'accueil pour quitter l'écran de lecture de la musique sans arrêter la chanson. Pour retourner à l'écran de lecture de la musique, ouvrez le centre de notification et appuyez sur le titre de la chanson.

NAVIGATEUR

Connectez-vous à la page Web pour rechercher des informations et ajoutez vos pages Web préférées à vos favoris afin d'y accéder rapidement.

1. Appuyez sur .
2. Saisissez l'adresse dans la barre de recherche et appuyez sur . Vous pouvez accéder aux pages Web ; les favoris, le passage entre plusieurs fenêtres, ainsi que d'autres fonctions, sont également pris en charge.



E-MAIL

Configurations de comptes de messagerie électronique

Configurez un compte de messagerie électronique lorsque vous ouvrez la fonction E-mail pour la première fois.

1. Appuyez sur  sur l'écran des applications.
2. Saisissez l'adresse e-mail, puis appuyez sur **SUIVANT**. Saisissez le mot de passe, puis appuyez sur **SUIVANT**. Pour enregistrer manuellement un compte de messagerie électronique d'une société, appuyez sur **CONFIGURATION MANUELLE**.
3. Suivez les instructions à l'écran pour réaliser la configuration.

ENVOI D'E-MAILS

1. Appuyez sur  pour rédiger un e-mail.
2. Ajoutez des destinataires et saisissez un texte dans l'e-mail.
3. Appuyez sur  pour envoyer l'e-mail.

MISES À JOUR SYSTÈME

Les mises à jour sont des évolutions de la version logicielle présente initialement dans le téléphone.

Le but de ces mises à jour est de proposer des corrections de bugs potentiels.

MESURES DE SÉCURITÉ

Informations relatives à la sécurité générale

Le non-respect des consignes de sécurité suivantes pourrait causer un incendie, un choc électrique, des blessures ou un endommagement de votre téléphone ou d'un autre bien. Lisez toutes les consignes de sécurité ci-dessous avant d'utiliser votre téléphone.

- N'allumez pas votre téléphone lorsque son utilisation est interdite, s'il peut provoquer des interférences ou constituer un danger.
- Evitez l'exposition aux champs magnétiques.
- Veuillez éteindre votre téléphone dans les avions et les aéroports lorsque l'on vous en fait la demande.
- Éteignez votre téléphone lorsque vous vous trouvez à proximité d'appareils électroniques de haute précision. Le téléphone est susceptible d'affecter les performances de ce type d'appareils.
- Ne mettez pas votre téléphone ni ses accessoires dans des contenants ayant un fort champ magnétique.
- Ne laissez pas de supports de stockage de données magnétiques à proximité de votre téléphone. Les radiations émises par le téléphone sont susceptibles d'effacer les informations qui y sont stockées.
- Maintenez le téléphone à l'abri de la lumière directe du soleil. N'exposez pas votre téléphone à de fortes températures, et ne l'utilisez pas en présence de gaz inflammables (station-service, par exemple).
- Maintenez votre téléphone à 15 mm de votre corps au minimum lorsque vous passez des appels.
- Les petites pièces peuvent provoquer des étouffements.
- Votre téléphone peut émettre un son élevé.
- Évitez de cogner ou d'endommager votre téléphone.
- Certaines pièces de votre téléphone sont en verre. Le verre est susceptible de se briser si votre téléphone tombe sur une surface dure ou subit un impact important. Si le verre se brise, ne touchez pas les pièces en verre du téléphone et ne tentez pas de retirer le verre brisé du téléphone. N'utilisez plus votre téléphone tant que la pièce en verre n'a pas été remplacée par un opérateur agréé.
- Ne tentez pas de démonter votre téléphone ou ses accessoires. L'entretien ou la réparation du téléphone doivent être effectués uniquement par du personnel qualifié.
- La prise de courant doit être installée près du téléphone et doit être facile d'accès.

- Respectez l'ensemble des lois ou réglementations relatives à l'utilisation du téléphone. Respectez la vie privée et les droits d'autrui lorsque vous utilisez votre téléphone.
- Suivez à la lettre les instructions de ce manuel relatives à l'utilisation du câble USB. Dans le cas contraire, votre téléphone ou votre PC pourraient être endommagés.
- Nettoyez votre téléphone avec un chiffon doux et sec. Veuillez ne pas utiliser d'eau, d'alcool, de savon ou de produits chimiques.
- Veillez à sauvegarder vos données importantes. Une réparation ou d'autres facteurs peuvent engendrer une perte des données.
- Ne déconnectez pas le téléphone lors d'opérations de transfert de fichiers ou de formatage de la mémoire. Ceci pourrait causer une défaillance du programme ou endommager les fichiers.
- Maintenez le téléphone et le chargeur hors de la portée des enfants. Ne laissez pas des enfants utiliser le téléphone ou le chargeur sans surveillance.
- Maintenez les petits accessoires du téléphone hors de la portée des enfants, afin d'éviter tout risque d'étouffement.
- Ne laissez pas vos enfants ou vos animaux mâcher ou lécher l'appareil.
- Ne modifiez pas et ne reconditionnez pas votre téléphone.
- N'exposez pas votre téléphone à des flammes, une explosion ou d'autres sources de danger.
- Veuillez éteindre votre téléphone à proximité de matériaux ou liquides explosifs.
- Le téléphone doit être uniquement connecté à une interface USB de version 2.0.
- Les températures de fonctionnement idéales sont comprises entre 0 °C et 40 °C. Les températures de stockage idéales sont comprises entre -20 °C et 50 °C.
- Arrêtez d'utiliser votre appareil si l'une de ses parties est fissurée, cassée ou si elle surchauffe.
- N'appuyez pas sur vos yeux, vos oreilles ou sur une quelconque partie du corps avec votre appareil et ne le mettez pas dans votre bouche.
- N'utilisez pas le flash à proximité des yeux de personnes ou d'animaux.
- N'utilisez que les accessoires originaux de ce téléphone et n'installez pas sa batterie dans un autre téléphone.

INFORMATIONS RELATIVES À L'ÉTANCHÉITÉ

- Vous venez d'acquérir un téléphone portable conforme à la norme internationale IP68. Afin de garantir une utilisation et une étanchéité optimales, assurez-vous que tous les

volets recouvrant les ouvertures et le cache sont correctement fermés.

- N'ouvrez pas la coque arrière de l'appareil si celui-ci se trouve dans l'eau ou dans un environnement très humide.
- Le joint en caoutchouc fixé sur le cache est un composant clé de l'appareil. Faites attention à ne pas endommager le joint en caoutchouc lorsque vous ouvrez ou fermez le cache. Assurez-vous que le joint ne soit couvert d'aucun résidu, tel que du sable ou de la poussière, pour éviter d'endommager l'appareil.
- Le cache et les volets recouvrant les ouvertures peuvent se desserrer en cas de chute ou de choc.
- Assurez-vous que tous les caches sont correctement alignés et parfaitement fermés.
- Si l'appareil a été immergé dans l'eau ou que le microphone ou le haut-parleur est mouillé, il se peut que le son ne soit pas clair lors d'un appel. Assurez-vous que le microphone ou le haut-parleur est propre et sec en l'essuyant avec un chiffon sec.
- Si l'appareil est mouillé, séchez-le soigneusement avec un chiffon doux et propre.
- La résistance à l'eau de l'appareil peut entraîner de légères vibrations dans certaines conditions. De telles vibrations, par exemple lorsque le volume est réglé à un niveau élevé, sont tout à fait normales et n'affectent pas le bon fonctionnement de l'appareil.
- Ne démontez pas la membrane d'étanchéité du microphone ou des haut-parleurs et n'utilisez pas d'appareils pouvant l'endommager.
- Une fluctuation des températures peut entraîner une augmentation ou une baisse de la pression, qui pourra affecter la qualité du son. Le cas échéant, ouvrez les volets afin d'évacuer l'air

DISPOSITIFS MÉDICAUX

- Veuillez éteindre votre téléphone dans les hôpitaux et autres infrastructures médicales le demandant.
- Votre téléphone contient des radios qui émettent des champs électromagnétiques. Ces champs électromagnétiques peuvent interférer avec les pacemakers ou d'autres dispositifs médicaux.
- Si vous portez un pacemaker, maintenez une séparation d'au moins 20 cm entre votre pacemaker et votre téléphone.
- Tenez l'appareil du côté opposé à l'implant.
- Si vous pensez que votre téléphone interfère avec votre pacemaker ou tout autre dispositif médical, arrêtez de l'utiliser et consultez votre médecin pour obtenir des informations spécifiques à votre dispositif médical.

- Lorsque vous réalisez des activités répétitives, comme une saisie de texte ou des jeux sur votre téléphone, vous pouvez ressentir une gêne occasionnelle dans vos mains, vos bras, vos poignets, vos épaules, votre cou ou d'autres parties de votre corps. Si vous ressentez une gêne, arrêtez d'utiliser votre téléphone et consultez votre médecin.

SÉCURITÉ ROUTIÈRE

- Respectez toutes les mesures et les normes de sécurité relatives à l'utilisation de votre appareil lorsque vous conduisez.
- Respectez l'ensemble des lois locales. Gardez toujours vos mains libres pour conduire le véhicule quand vous êtes au volant. Au volant, votre première préoccupation doit être la sécurité routière.
- Arrêtez-vous sur le bas-côté et garez-vous avant de recevoir ou de passer un appel, si les conditions de circulation l'exigent.
- Les fréquences radioélectriques peuvent perturber certains systèmes électroniques présents dans votre véhicule, comme l'autoradio et les équipements de sécurité.
- Si votre véhicule est équipé d'un airbag, veuillez ne pas encombrer son accès en plaçant un équipement sans fil portable ou fixe devant. Dans le cas contraire, vous risquez d'empêcher le fonctionnement de l'airbag et de causer de graves blessures corporelles.
- Si vous écoutez de la musique, veillez à maintenir le volume à un niveau raisonnable pour que vous soyez conscient de ce qui se passe autour de vous. Ce point est particulièrement important lorsque vous êtes à proximité d'une route.
- Le fait d'utiliser votre téléphone dans certaines circonstances peut vous distraire et peut causer un danger. Respectez les règles qui interdisent ou restreignent l'utilisation d'un téléphone ou d'écouteurs (par exemple, évitez d'envoyer des textos au volant d'une voiture ou d'utiliser des écouteurs lorsque vous faites du vélo).

ALIMENTATION ET CHARGE

- Ne la jetez pas au feu
- Ne provoquez pas de court-circuit
- Ne l'exposez pas à des températures supérieures à 60 °C / 140 °F
- Recyclez la batterie selon les normes en vigueur.
- Chargez votre téléphone à l'aide du câble USB et de l'adaptateur électrique fournis. L'utilisation d'un adaptateur ou d'un câble incompatible peut endommager votre téléphone de manière permanente.
- L'adaptateur électrique doit être installé près du téléphone et doit être facile d'accès.

- L'utilisation de câbles ou de chargeurs endommagés, ou le chargement en présence d'humidité, peut causer un choc électrique.
- L'adaptateur électrique est uniquement destiné à une utilisation à l'intérieur.
- La prise de courant doit être facile d'accès. La prise ne doit pas être bloquée pendant l'utilisation.
- Pour déconnecter totalement le téléphone de l'alimentation secteur, débranchez le câble CA/CC de la prise électrique murale.
- Les adaptateurs électriques peuvent devenir chauds pendant l'utilisation normale, et un contact prolongé peut causer des blessures.
- Prévoyez toujours une aération suffisante autour des adaptateurs électriques pendant leur utilisation.
- L'aération ne doit pas être gênée en couvrant les orifices d'aération avec des objets (par exemple, journaux, nappes, rideaux, etc.) afin d'éviter une surchauffe et un dysfonctionnement. Maintenez un espace libre d'au moins 10 cm autour du téléphone.
- Le téléphone doit être utilisé dans des zones à climat tempéré.
- Ne branchez pas ou ne débranchez pas un port USB avec des mains mouillées, car cela pourrait entraîner un risque de choc électrique.
- Le téléphone étant équipé d'une batterie interne rechargeable, n'exposez pas le produit à des chaleurs excessives (soleil, feu, etc.).
- Évitez d'utiliser le connecteur pour réaliser plusieurs actions et faites en sorte que les terminaux de la batterie ne touchent aucun élément conducteur, tel que du métal ou du liquide.

PROTECTION AUDITIVE



Ce téléphone respecte les réglementations actuelles en matière de limitation du volume de sortie maximal. Une écoute prolongée avec des écouteurs à un volume élevé peut provoquer une baisse de l'audition !

- Arrêtez d'utiliser le produit ou baissez le volume si vous sentez que vos oreilles bourdonnent.
- Ne réglez pas le volume à un niveau trop élevé, le corps médical recommande de ne pas s'exposer de façon prolongée à un volume élevé.
- Utilisez intelligemment les écouteurs, car une pression sonore excessive provenant d'écouteurs ou d'un casque peut provoquer une perte auditive.
- Afin d'éviter tout dommage auditif, un volume élevé sur de longues périodes est à proscrire.
- Veuillez n'utiliser que les écouteurs fournis avec votre téléphone.

PROTECTION DE L'ENVIRONNEMENT

- Veuillez respecter les règles locales en matière d'élimination des déchets lorsque vous vous débarrassez de l'emballage, de la batterie et du téléphone usagé. Déposez-les dans un point de collecte afin qu'ils soient correctement recyclés. Ne jetez pas de téléphones ou de batteries usagés dans une poubelle ordinaire.
- Veuillez déposer les batteries au lithium usagées et que vous ne souhaitez pas conserver dans un endroit conçu à cet effet. Ne les jetez pas à la poubelle.



Ne jetez pas de téléphones ou de batteries usagés dans une poubelle ordinaire.

La batterie présente un risque d'explosion si vous la remplacez par un modèle non adapté. Débarrassez-vous des batteries usagées selon les instructions.

NETTOYAGE ET ENTRETIEN

- Éteignez le téléphone avant toute opération de nettoyage ou d'entretien. Le chargeur doit être débranché de la prise. Le téléphone et le chargeur doivent être déconnectés afin d'empêcher tout choc électrique ou court-circuit de la batterie ou du chargeur.
- Ne nettoyez pas le téléphone ou le chargeur à l'aide de substances chimiques (alcool, benzène), d'agents chimiques ou d'agents nettoyants abrasifs pour éviter d'endommager les pièces ou de causer un dysfonctionnement. Le nettoyage peut s'effectuer avec un chiffon doux antistatique légèrement humide.
- N'érafliez pas et n'altérez pas l'étui du téléphone, car les substances contenues dans la peinture pourraient causer une réaction allergique. Si une telle réaction se produit, cessez immédiatement d'utiliser le téléphone et consultez un médecin.
- Éliminez la poussière de la prise d'alimentation et maintenez cette dernière au sec afin d'éviter tout risque d'incendie.
- Si le téléphone ou ses accessoires ne fonctionnent pas correctement, contactez votre fournisseur local.
- Ne démontez pas le téléphone ou ses accessoires vous-même.

APPEL D'URGENCE

Dans le cadre d'une situation d'urgence, si le téléphone est allumé et que vous vous situez dans la zone de couverture du réseau, il peut être utilisé pour émettre un appel d'urgence. Néanmoins, les numéros d'appel d'urgence peuvent ne pas être accessibles à tous les réseaux. Vous ne devez jamais vous fier à votre téléphone pour émettre des appels d'urgence.

RECOMMANDATIONS POUR REDUIRE L'EXPOSITION DE L'UTILISATEUR AUX RADIATIONS

- Utilisez votre téléphone portable dans des endroits couverts par le réseau afin de réduire la quantité de radiation reçue (en particulier dans les parkings souterrains et lors de déplacements en train ou dans la voiture).
- Utilisez votre téléphone dans de bonnes conditions de réception (par ex. : nombre maximal de barres de réseau).
- Utilisez un kit mains libres.
- Lors d'un appel, éloignez le téléphone du ventre des femmes enceintes et du bas ventre des adolescents.

INFORMATIONS COMPLÉMENTAIRES

CONFORMITÉ



- CROSSCALL déclare que cet appareil est conforme aux principales exigences et aux autres dispositions pertinentes de la directive 2014/53/UE. La dernière version applicable de la déclaration de conformité peut être consultée sur le site <http://crosscall.com/wp-content/uploads/2017/10/CE-INTERNATIONAL-DECLARATION-OF-CONFORMITY-CORE-X3.pdf>
- Restrictions relatives à la bande de 2,4 GHz : Norvège : ce sous-paragraphe n'est pas applicable à la zone géographique située dans un rayon de 20 km par rapport au centre de Ny-Ålesund. Restrictions relatives à la bande de 5 GHz : d'après l'article 10, paragraphe 10, de la directive 2014/53/UE, l'emballage indique que cet équipement hertzien est soumis à certaines restrictions lorsqu'il est mis sur le marché en Belgique (BE), Bulgarie (BG), République tchèque (CZ), Danemark (DK), Allemagne (DE), Estonie (EE), Irlande (IE), Grèce (EL), Espagne, (ES), France (FR), Croatie (HR), Italie (IT), Chypre (CY), Lettonie (LV), Lituanie (LT), Luxembourg (LU), Hongrie (HU), Malte (MT), Pays-Bas (NL), Autriche (AT), Pologne (PL), Portugal (PT), Roumanie (RO), Slovénie (SL), Slovaquie (SK), Finlande (FI), Suède (SE), Royaume-Uni (UK), Turquie (TR), Norvège (NO), Suisse (CH), Islande (IS) et Liechtenstein (LI).

BANDES DE FRÉQUENCES ET PUISSANCE

- Bande de fréquences utilisées par l'équipement hertzien : certaines bandes peuvent ne pas être disponibles dans tous les pays ou toutes les régions. Veuillez contacter l'opérateur local pour obtenir de plus amples informations.
- Signaux de fréquence radio maximum émis dans la bande de fréquences où l'équipement hertzien fonctionne : La puissance maximale pour toutes les bandes est inférieure à la valeur limite la plus élevée spécifiée dans la norme harmonisée associée. Les limites nominales des bandes de fréquence et de la puissance de transmission (rayonnée et/ou par conduction) applicables à cet équipement hertzien sont les suivantes :

BANDES	FRÉQUENCE	PUISSANCE MAX
GSM850	824MHz-894MHz	33±2dBm
GSM900	880MHz-960MHz	33±2dBm
GSM1800	1710MHz-1880MHz	30±2dBm
GSM1900	1850MHz-1990MHz	30±2dBm
WCDMA B1	1920MHz-2170MHz	23±2dBm
WCDMA B2	1850MHz-1990MHz	23±2dBm
WCDMA B8	880MHz-960MHz	23±2dBm
LTE B1	1920MHz-2170MHz	23±2dBm
LTE B2	1850MHz-1990MHz	23±2dBm
LTE B3	1710MHz-1880MHz	23±2dBm
LTE B7	2500MHz-2690MHz	23±2dBm
LTE B8	880MHz-960MHz	23±2dBm
LTE B20	791MHz-862MHz	23±2dBm
LTE B28	703MHz-803MHz	23±2dBm
WIFI	2400MHz-2483.5MHz	<20 dBm
	5170MHz-5835MHz	<20 dBm
Bluetooth	2400MHz-2483.5MHz	<10 dBm
NFC	13.56MHz	<42dB μ A/m

ACCESSOIRES ET INFORMATIONS SUR LE LOGICIEL

Nous vous conseillons d'utiliser les accessoires suivants :

ACCESSOIRE	MODÈLE	DONNÉES TECHNIQUES
CHARGEUR	Modèle UE : CSCX3.BK.NN0EU A121A-050200U-EU3 Modèle UK : CSCX3.BK.NN0UK	2A / 10 W
ÉCOUTEURS	ECCX3.BK.NN000	IPX6
CÂBLE USB TYPE C	CCX3.BK.NN000	2.0

La version logicielle du produit est L1501.X.XX.XX.XXXX (ou X=0 à 9, A à Z, représentant les mises à jour sur l'expérience utilisateur, les correctifs de sécurité, etc.). Des mises à jour logicielles sont publiées par le fabricant pour corriger les bogues ou améliorer les fonctions après le lancement du produit. Toutes les versions logicielles publiées par le fabricant ont été vérifiées et respectent toujours les règles applicables.

Tous les paramètres de radiofréquence (par exemple, la bande de fréquences et la puissance de sortie) ne sont pas accessibles à l'utilisateur et ne peuvent être modifiés par ce dernier. Les dernières informations relatives aux accessoires et logiciels sont disponibles dans la déclaration de conformité, consultable sur le site :

DEBIT D'ABSORPTION SPECIFIQUE (DAS)

- Cet appareil respecte les directives relatives à l'exposition aux radiofréquences, lorsqu'il est utilisé à proximité de la tête ou à une distance minimale de 5 mm du corps. Selon les recommandations de l'ICNIRP, la limite de DAS est de 2,0 watts/ kg en moyenne sur un tissu cellulaire de 10 grammes absorbant le plus de fréquences.

Valeurs maximales pour ce modèle :

- 1,528 W/kg pour la tête
- 1,363 W/kg pour le corps

CORE-X3, conçu en France et assemblé en Chine

Créé et importé par : CROSSCALL - 245 RUE PAUL LANGEVIN 13290 AIX EN Pce - France
Veuillez visiter le site web www.crosscall.com pour obtenir la version complète du guide d'utilisateur.

DROITS D'AUTEUR

Cet équipement est réservé à un usage privé. Le fait de copier des CD ou de télécharger de la musique, des vidéos ou des photos en vue de les revendre ou à toute autre fin commerciale peut constituer une violation de la loi sur les droits d'auteur. Une autorisation peut s'avérer nécessaire pour copier ou enregistrer tout ou partie d'un document, d'une œuvre et/ou d'une présentation régis par la loi sur les droits d'auteur. Veuillez à connaître toutes les lois applicables concernant l'enregistrement et l'utilisation desdits contenus dans votre pays et juridiction.

ANNEXES

Informations importantes

Pour vous offrir une expérience optimale, le téléphone se connecte régulièrement à des serveurs internet et de messagerie. Ceci génère automatiquement et inévitablement des échanges de données susceptibles d'être facturés en supplément de votre forfait existant, ou déduits de votre formule prépayée.

Afin d'éviter tout problème de facturation lié à des services qui utilisent Internet, nous vous conseillons fortement d'opter pour une offre adaptée comprenant l'accès illimité à Internet et aux e-mails. Évitez également de modifier les paramètres préconfigurés par défaut. Si vous le souhaitez, connectez-vous au réseau Wi-Fi pour gagner en rapidité et en efficacité. Nous vous recommandons tout particulièrement d'utiliser le réseau Wi-Fi lors de la diffusion en continu ou du téléchargement de jeux, de vidéos ou de films volumineux.

CONDITIONS GENERALES DE GARANTIE

Votre téléphone, ainsi que sa batterie et ses accessoires présents dans la boîte, sont garantis contre tout défaut ou dysfonctionnement qui pourrait apparaître en raison de leur conception ou de leur fabrication ou d'une défaillance du matériel, dans des conditions normales d'utilisation, pendant la durée de garantie de vingt-quatre (24) mois, à compter de la date d'achat de votre téléphone, telle que figurant sur votre facture originale. La garantie prend fin de plein droit à l'issue des vingt-quatre (24) mois.

La présente garantie ne couvre pas :

- Les pannes déclarées au-delà du délai de validité de la présente garantie,
- Les dommages dus à un accident, intempérie, foudre, incendie, produits chimiques, surtension, une mauvaise utilisation ou un mauvais entretien du terminal ou de l'accessoire (casse écran, encrassement, altération des composants internes du terminal provoquée par une exposition anormale ou prolongée à un élément liquide), ainsi que la non-observation des instructions figurant dans le mode d'emploi,
- Les dommages d'usure normale de toute nature dont l'origine serait postérieure à la vente (notamment les rayures, écaillures, égratignures et globalement l'ensemble des dommages causés aux parties extérieures de l'appareil et dont l'endommagement ne nuit pas à son bon fonctionnement);
- Le mobile dont le Client ou un tiers aurait modifié le logiciel embarqué à l'origine par le constructeur,
- Toute modification ou réparation par des personnes non autorisées par CROSSCALL ou ses filiales, ou votre revendeur,
- Oxydation due à une mauvaise insertion imputable au client du cache port USB ou audio, caches indispensables à l'étanchéité du produit.

Avant de contacter notre Service Après-Vente, nous vous conseillons de suivre les instructions ci-dessous :

- Recharger complètement la batterie,
- Mettre le logiciel à niveau ou Rétablir la configuration d'usine pour formater le téléphone (pour rétablir la configuration par défaut, appuyez de manière prolongée sur les touches Marche-Arrêt et Volume haut).

ATTENTION : TOUTES les données utilisateur du téléphone (contacts, photos, messages, fichiers et applications téléchargées) seront définitivement perdues. Il est fortement recommandé de réaliser une sauvegarde complète des données de votre téléphone avant d'effectuer le formatage de votre téléphone.

En cas de constat d'un défaut de conformité de votre téléphone qui en empêche une utilisation normale, votre téléphone devra être confié à notre Service Après-Vente. Votre téléphone ne sera pas réparé ou remplacé si les marques ou les numéros de série (IMEI) ont été enlevés ou modifiés ou si votre facture d'achat est manquante ou illisible.

Si le défaut de conformité est confirmé, tout ou partie de votre téléphone sera remplacé ou réparé. La présente garantie couvre les pièces ainsi que les frais de main d'œuvre.

Avant d'envoyer votre téléphone à notre Service Après-Vente, nous vous recommandons de :

- Noter et conserver précieusement votre IMEI (*),
- Retirer la carte SD ainsi que la carte SIM,
- Sauvegarder toutes vos données personnelles. En effet, notre centre de réparation pourrait être amené à formater votre téléphone.

(*) Votre code IMEI est le numéro de série qui permet l'identification de votre appareil et le suivi de SAV. Il y a plusieurs façons pour retrouver votre code IMEI :

- Taper *#06# sur le clavier de votre téléphone mobile,
- Consulter la boîte d'emballage de votre téléphone,
- Au dos de votre téléphone et selon le modèle, l'IMEI peut être indiqué sur une étiquette ou l'intérieur du téléphone, sous la batterie (si amovible).

Documents et éléments qui devront être adressés à l'envoi de votre téléphone à notre Service Après-Vente :

- La copie de la facture, indiquant la date d'achat, le type du Produit, et le nom du Distributeur,
- Le numéro IMEI du téléphone,
- Descriptif de la panne du téléphone.



CROSSCALL™

OUTDOOR MOBILE TECHNOLOGY

CROSSCALLTM
OUTDOOR MOBILE TECHNOLOGY

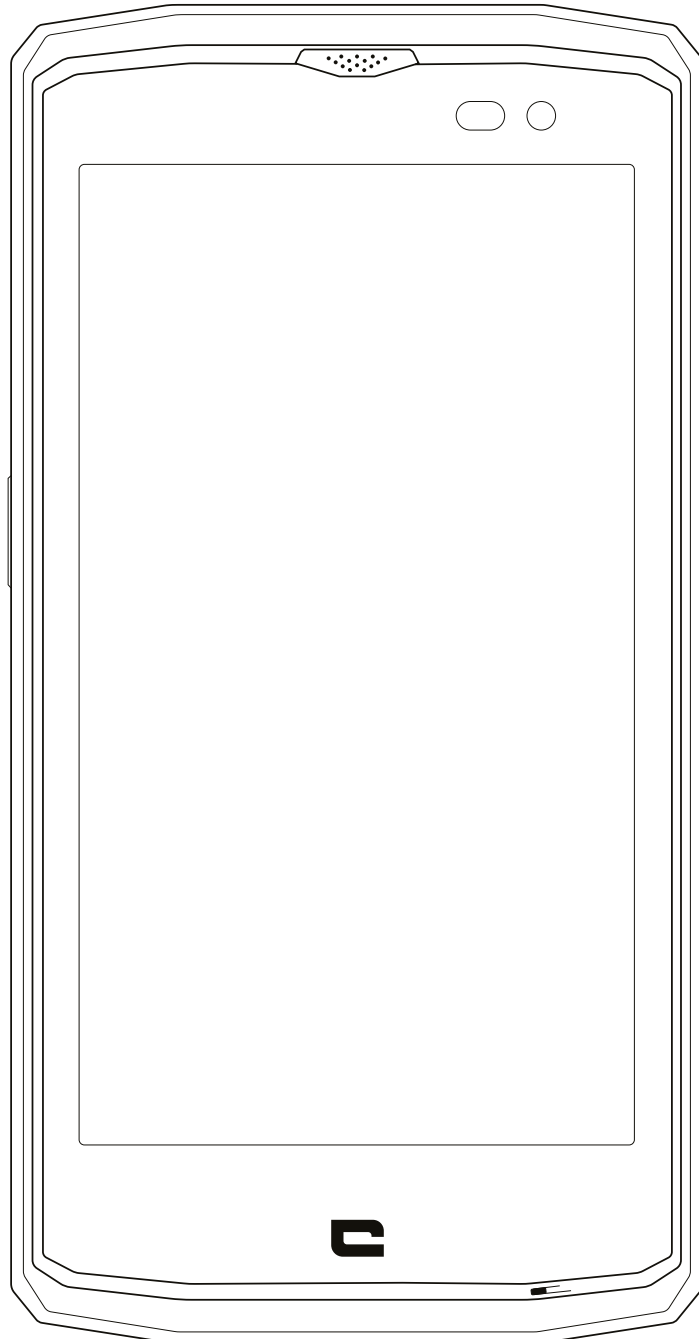

CORE-X3

ÍNDICE

LAS VENTAJAS DE CORE-X3

Estanco	4
Resistente	4
Autonomía	4
Equipado	5
Certificación MIL-STD-810G	5

PRESENTACIÓN DEL TELÉFONO

Esquema técnico	6
-----------------------	---

VENTAJAS DEL CORE-X3

X-LINK™: el sistema inteligente de conexión magnética	7
Sistema de sujeción - X-BLOCKER	7
Aplicación X3 Sensors	8
Tecla programable	8
Función SOS	8-9
Consejos para usar su CORE-X3 bajo el agua	9
Función Touch-lock	9
Consejos tras inmersión	9
Consejos para usar el CORE-X3 de la mejor manera posible	9
Multiventanas: para abrir 2 ventanas al mismo tiempo.....	9
Borrar en un clic las aplicaciones abiertas	9
Configurar varios idiomas.....	9
Añadir un usuario.....	9

PUESTA EN FUNCIONAMIENTO

Instalar la tarjeta SIM	9-10
Encender/apagar el teléfono	11
Batería	11-12
Carga de la batería	12
Modo ahorro de energía	12
Modo ahorro de batería	12
Consejos y precauciones relativas a la carga de la batería.....	12-13

ELEMENTOS BÁSICOS

Gestos en la pantalla táctil.....	14-16
Centro de notificaciones.....	16
Bloqueo y desbloqueo de la pantalla	16-17
Personalización de la pantalla.....	17
Modificación de la fecha y la hora.....	17
Gestión de los dispositivos y los datos	17-18

USO DEL TELÉFONO

Pantalla de inicio	18
Barra de estado	18
Widgets	18
Iconos de aplicaciones	18
Teléfono	18-19
Contactos.....	19-20
Mensajes.....	20

Cámara.....	20-21
Galería	21
Calculadora	21
Música	21-22
Navegador	22
Correo electrónico.....	22
Actualizaciones del sistema	22-23

MEDIDAS DE SEGURIDAD

Información relativa a la seguridad general.....	23-24
Información relativa a la estanqueidad.....	24-25
Dispositivos médicos.....	25
Seguridad vial	26
Alimentación y carga	26-27
Protección auditiva	27
Protección del medio ambiente.....	28
Limpieza y mantenimiento	28
Llamada de emergencia	28
Recomendación para disminuir la exposición del usuario a las radiaciones	29

INFORMACIÓN ADICIONAL

Conformidad.....	29
Bandas de frecuencia y potencia.....	30
Información relativa a los accesorios y softwares	31
Tasa de absorción específica (SAR)	31
Propiedad intelectual	31

ANEXOS

Información importante	32
Condiciones generales de garantía	32-33

Gracias por su confianza y la compra de este smartphone.

La guía del usuario le permite familiarizarse con su nuevo dispositivo.

LAS VENTAJAS DE CORE-X3



ESTANCO

Dado que CORE-X3 es IP68, le acompaña en todas sus actividades, sea en alta mar (resiste a una inmersión de más de 30 minutos a 1,5 m de profundidad), como en la montaña en caso de lluvia intensa (siempre permanece completamente funcional, gracias a su pantalla equipada con la tecnología Wet Touch).



RESISTENTE

El CORE-X3 es el primer smartphone Crosscall en tener una protección Full TPU alrededor del marco, lo que permite mayor absorción de los golpes. Los bordes de policarbonato en el lateral de la pantalla y la cámara ofrecen una protección óptima. Su cristal Gorilla® Glass 3 permite que la pantalla del CORE-X3 resista en caso de caídas (Drop Test 2 metros en 6 lados) y a las rayas (Scratch Test en condiciones extremas de uso).



AUTONOMÍA

Con una batería de 3.500 mAh, su autonomía de varios días le permite contar siempre con su móvil. Durante un uso intenso (GPS, fotos, etc.), puede disfrutar de actividades prolongadas al aire libre sin correr el riesgo de quedarte sin batería. Además, gracias a su conector magnético X-LINK, puede cargarse mediante simple contacto, sin usar ningún cable.



EQUIPADO

Las muescas X-BLOCKER, directamente integradas en el diseño, garantizan la conexión con el ecosistema de accesorios X-LINK (conector magnético que permite fijar el CORE-X3 a muchos accesorios, algunos permiten incluso cargar o transferir datos). En cuanto a X-BLOCKER, se trata de una pieza única que permite una sujeción reforzada del smartphone para impedir las caídas de este en caso de usarlo en terrenos más irregulares (quad, cross, esquí, etc.). ¡Todos estos accesorios permiten múltiples usos!

*CERTIFICACIÓN MIL-STD-810G**

El ejército estadounidense creó la norma militar MIL-STD-810G para reproducir las condiciones de uso de dispositivos electrónicos en el terreno en condiciones extremas. CORE-X3 ha sido sometido a pruebas de laboratorio de resistencia a entornos al aire libre hostiles y exigentes. Se sometió a las 12 pruebas siguientes: resistencia a la baja presión (altitud: + de 4000 m), a temperaturas extremas (de -40 °C/-40 °F hasta 60 °C/140 °F), resistencia a los cambios de temperatura, resistencia a las heladas y lluvias engelantes, a las radiaciones solares (UV), la lluvia, niebla salina, resistencia a la contaminación por fluidos (2-propanol), a las vibraciones, resistencia a los golpes y fuertes aceleraciones. CORE-X3 se adapta a todas las situaciones más exigentes: paracaidismo, parapente, pilotaje, kayak extremo, ciclismo, quad, moto, 4x4, moto acuática, pero también altas temperaturas, frío extremo y lluvia intensa. Asimismo, es apto para un uso en laboratorios u otro oficios de la construcción.

PRESENTACIÓN DEL TELÉFONO

Esquema técnico

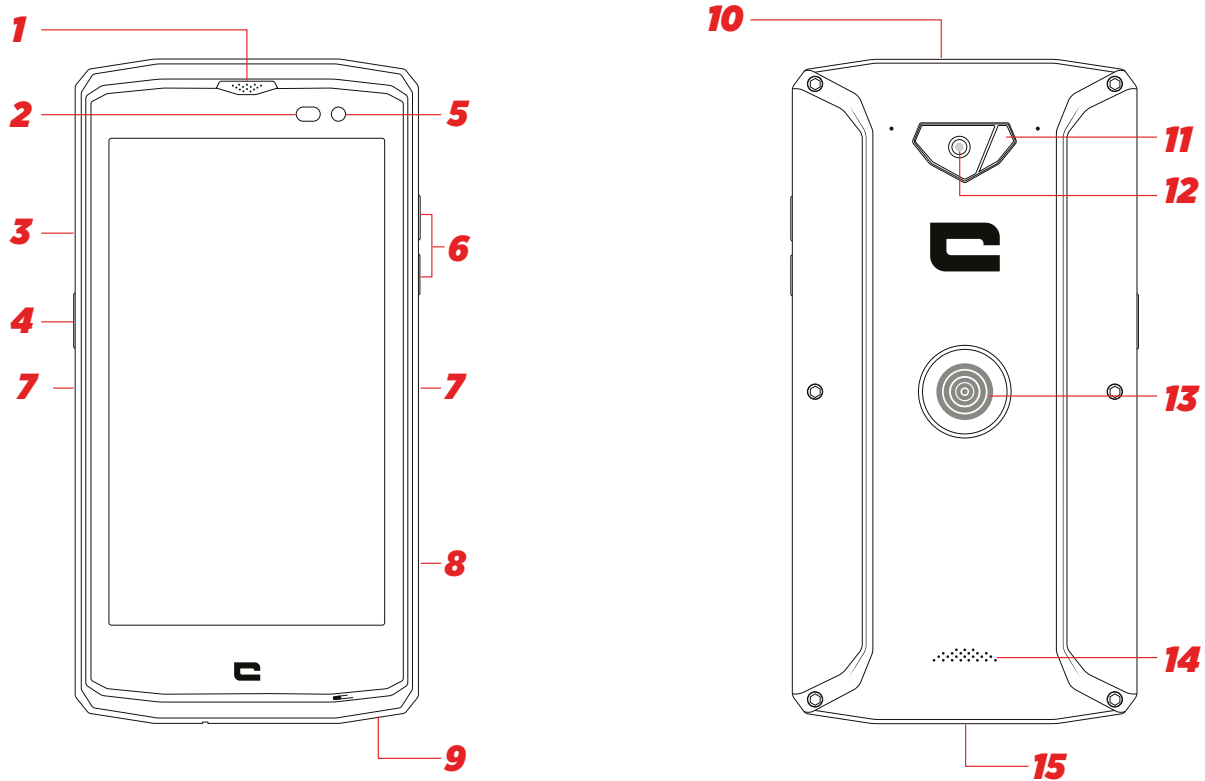

- 1. Receptor
- 2. Sensor de luz
- 3. Bandeja para tarjeta SIM
- 4. Botón de encendido/apagado
- 5. Cámara de fotos delantera
- 6. Botón volumen + / -
- 7. Muesca X-Blocker
- 8. Tecla programable
- 9. Micrófono
- 10. Toma para auriculares
- 11. Flash
- 12. Cámara de fotos principal
- 13. X-LINK TM
- 14. Altavoz
- 15. Puerto USB tipo C

Cordón

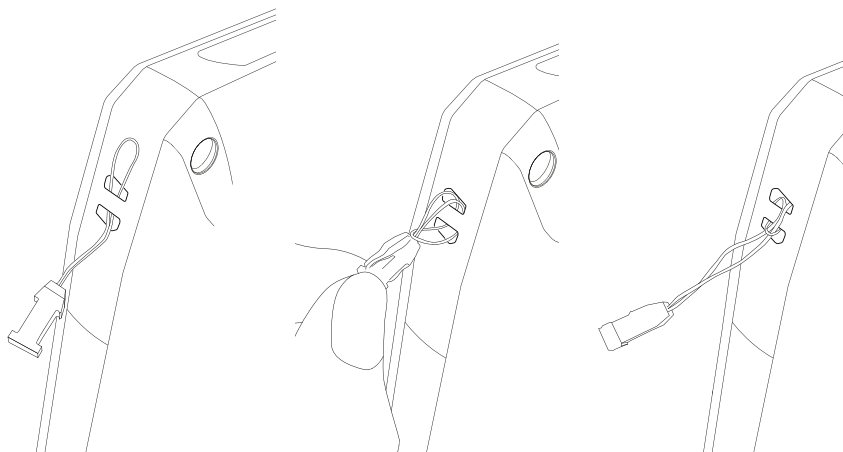

VENTAJAS DEL CORE-X3



X-LINK™

EL SISTEMA INTELIGENTE DE CONEXIÓN MAGNÉTICA

Este conector magnético situado en la parte trasera del su smartphone le permite fijarlo y conectarlo en un solo paso a sus accesorios exclusivos X-LINK™.

Este conector permite realizar una carga rápida (2,1 A) y/o transferir datos con la función OTG (una vez que esté fijado a los accesorios compatibles).



FÁCIL DE USAR



RECARGA RÁPIDA



ECOSISTEMA



MAGNÉTICO

Polaridad invertida
Fijación sencilla

SISTEMA DE SUJECCIÓN - X-BLOCKER

En las situaciones que requieren una sujeción máxima, este accesorio exclusivo incluido con su CORE-X3 garantiza la fijación de su smartphone a los accesorios compatibles. Se fija fácilmente en las muescas laterales de su móvil. Su recubrimiento de silicona disminuye las vibraciones que provocan los golpes.

Descubra la gama completa de accesorios compatibles con X-LINK™ e X-BLOCKER en www.crosscall.com

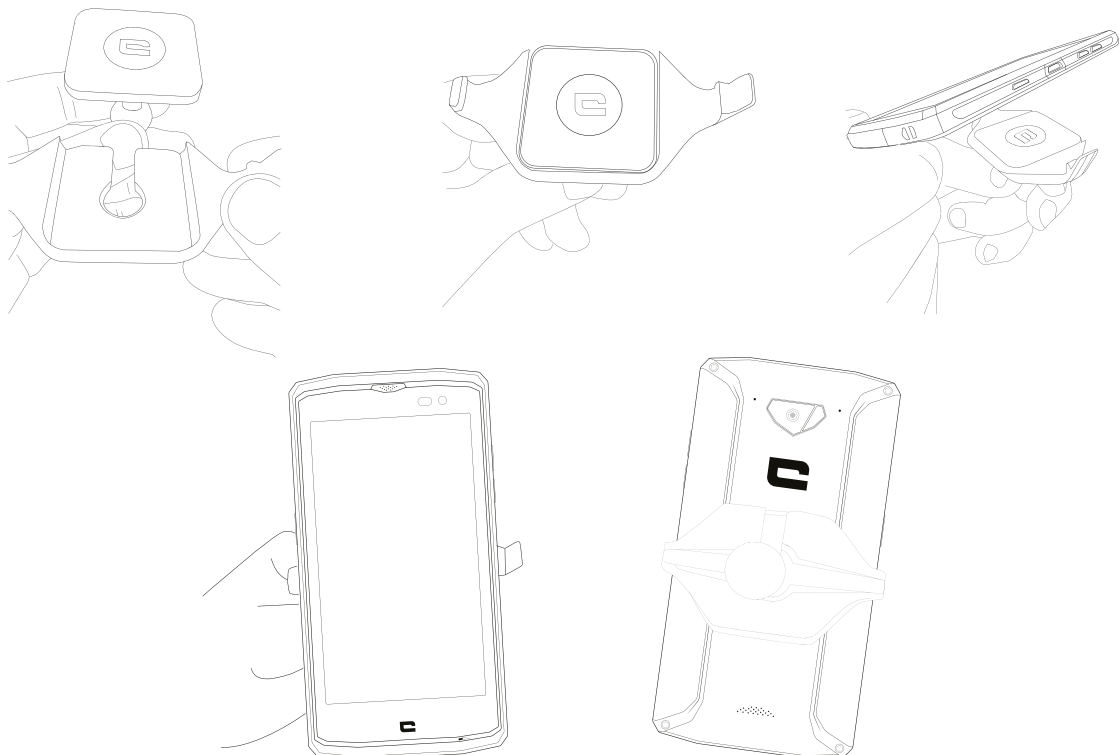

APLICACIÓN X3 SENSORS



La primera vez que abra la aplicación, toque «Aceptar» para aceptar las Condiciones generales de uso.

Esta aplicación le entrega información sobre los sensores integrados en el móvil.

Magnetómetro: es la función brújula. Calcula la orientación del móvil con respecto al polo norte magnético. Calibre la brújula según las indicaciones que se visualizan en la pantalla.

El acelerómetro: permite calcular y visualizar la aceleración del móvil en los 3 ejes. Por integración matemática, permite conocer la velocidad de desplazamiento del objeto o, incluso, el cambio de su posición en el tiempo.

GPS: indica la posición del dispositivo y la precisión de la señal GPS. Puede conocer el número de satélites captados y su posición precisa.

Sensor de cercanía: permite que la pantalla se apague durante las llamadas telefónicas cuando el móvil está puesto cerca de la oreja.

Sensor de luminosidad: calcula la luz que llega a la pantalla del móvil.

Bluetooth (4.1) y coberturas (2G, 3G, y 4G): indica la presencia y fuerza de las coberturas de comunicación.

Batería: indica la carga y descarga instantánea de la batería.

TECLA PROGRAMABLE

En **Ajustes > Botones de atajo > Tecla programable > Poner en funcionamiento >** seleccione la función que desee dar a esta tecla.

Por defecto, esta tecla está programada en «foto». Al hacer clic en «personalizar», puede elegir la función deseada.

FUNCIÓN SOS



Programación de ajustes:

Para usar esta aplicación, configure la tecla programable y elija la función SOS (Ajustes > Botones > Tecla programable > SOS).

Para elegir a quien avisar en caso de peligro, abra la aplicación SOS (o programe directamente la función SOS a través de la tecla programable) y rellene las informaciones solicitadas.

Escriba un mensaje el que se enviará automáticamente si se encuentra en una situación de peligro. Por ejemplo: «Estoy en peligro. Por favor, llama al servicio de emergencia. Mi geolocalización es...».

En caso de peligro:

Pulse la tecla programable, se realiza automáticamente una llamada a la/s persona/s elegidas previamente. Se le enviará un SMS con la geolocalización.

CONSEJOS PARA USAR SU CORE-X3 BAJO EL AGUA

Función Touch-lock

Cuando haga fotos, no olvide activar la función «Touch-Lock»  que bloquea su pantalla táctil (en modo foto, ese el icono de la parte superior de la pantalla). Luego, puede pulsar un botón de volumen para hacer fotos (o usar el botón programable).

Consejo tras inmersión

Después de sumergirlo en el mar, no olvide aclarar el teléfono con agua dulce. Es posible que los agujeros del altavoz y el micrófono se obstruyan con el agua. Para disponer de funciones óptimas, espere unos minutos antes de llamar.

CONSEJOS PARA USAR CORE-X3 DE LA MEJOR MANERA POSIBLE

Multiventanas: abrir 2 ventanas al mismo tiempo

Tiene la posibilidad de dividir la pantalla en 2. Por ejemplo: Youtube + Whatsapp.

Cuando la aplicación está abierta, pulse prolongadamente el cuadrado. Después, seleccione la 2a pantalla para visualizarla.

*No todas las aplicaciones son compatibles con la opción multiventanas

Borrar en un clic las aplicaciones abiertas: Al hacer clic en el cuadrado (Administrador de tareas) , desplácese por todas las pantallas hasta la más antigua. Entonces, verá «eliminar todo»

Configurar varios idiomas

Si acostumbra enviar mensajes en varios idiomas, tiene la posibilidad de configurar varios para que su teclado se adapte y corrija el idioma en el que se expresa.

Ajustes > Sistema > Idioma y entradas > Idiomas > Añadir un idioma

Al escribir un mensaje, pulse la barra de espacio y seleccione el idioma que desee.

Añadir un usuario

En la barra de notificaciones, al hacer clic en el icono  tiene la posibilidad de abrir una cuenta de «invitado». En ese momento, puede personalizar su interfaz, puede elegir las aplicaciones adecuadas (juegos para niños, cuenta profesional, etc.).

PUESTA EN FUNCIONAMIENTO

INSTALACIÓN DE LA TARJETA SIM

1. Compruebe que su dispositivo esté apagado

Si no fuera el caso, apáguelo pulsado el botón de Encendido/Apagado

2. Saque la bandeja con la herramienta para eyectar la tarjeta SIM incluida

a. Tome la herramienta proporcionada

b. Introdúzcala en el orificio, como se indica a continuación para sacar la bandeja de su compartimento.

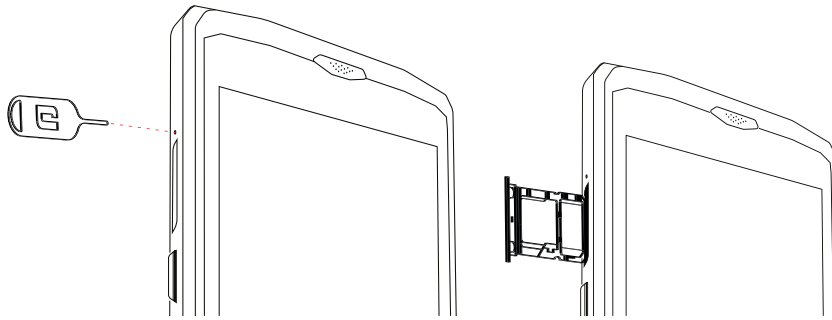

3. Saque completamente la bandeja con el lado de metal hacia arriba
4. Introduzca las tarjetas SIM
 - a. Introduzca la tarjeta SIM, boca abajo, en el compartimento más pequeño.

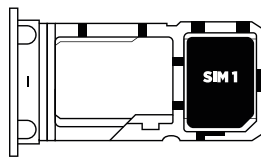

- b. Si lo desea, coloque otra tarjeta SIM (o una tarjeta SD de 128 Gb como máximo), boca abajo, en el compartimento más grande.

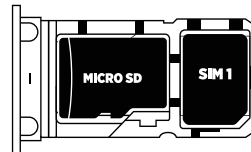
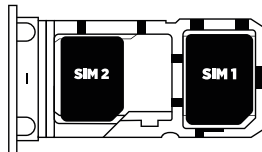

5. Vuelva a poner la bandeja en el teléfono
 - a. Compruebe que las tarjetas estén alineadas correctamente.
 - b. Compruebe que la bandeja esté alineada correctamente con la ranura del teléfono al colocarla.
 - c. Introduzca la bandeja y empújela como se indica más abajo.

Advertencia: para garantizar la estanqueidad del smartphone, la bandeja debe estar completamente introducida y bien bloqueada.

ENCENDER/APAGAR EL TELÉFONO

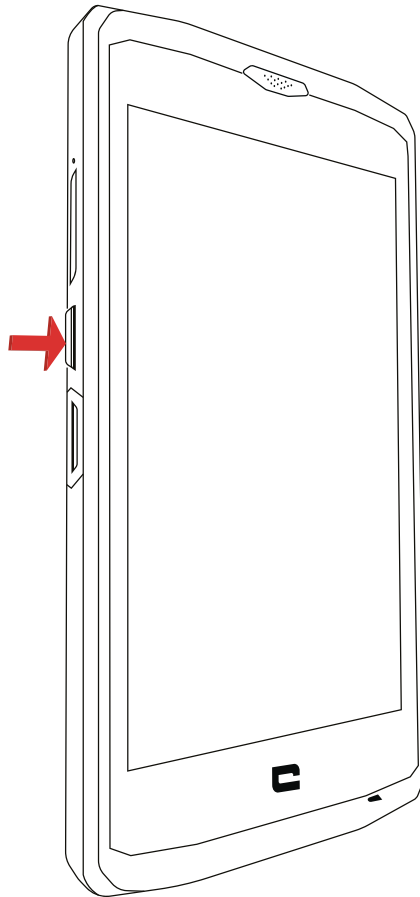

1. Pulse este botón para encender o bloquear la pantalla.
2. Pulse este botón y manténgalo así para encender o apagar el dispositivo.
3. Pulse simultáneamente este botón y el botón de Volumen «-» para efectuar una captura de pantalla.

Encender/apagar el teléfono

Pulse el botón de **encendido/apagado** y espere unos segundos hasta que la pantalla se encienda.

Cuando encienda su móvil por primera vez o después de haber efectuado un restablecimiento de datos, siga las instrucciones que se visualizan en la pantalla para configurar su dispositivo.

Apagar el móvil

Mantenga el botón de encendido/apagado pulsado hasta que aparezca el menú contextual, luego seleccione  para apagar el dispositivo.

BATERÍA

Autonomía en comunicación: 27 h

Autonomía en espera: 30 días

Autonomía en GPS*: 8h

*GPS + DATA + cartografía GOOGLE activadas + pantalla luminosidad 100%

NOTA: el consumo de la batería puede verse afectado por la calidad de la cobertura, la luminosidad de la pantalla, los sistemas de conexión (wifi, Bluetooth, NFC), la localización, etc.

Carga de la batería

Antes de usar el dispositivo por primera vez, cárguelo completamente con el cargador de CA incluido.

 Nunca lo cargue usando al mismo tiempo la conexión magnética X-LINK y la USB; de lo contrario, puede disminuir la vida útil de los accesorios de su móvil.

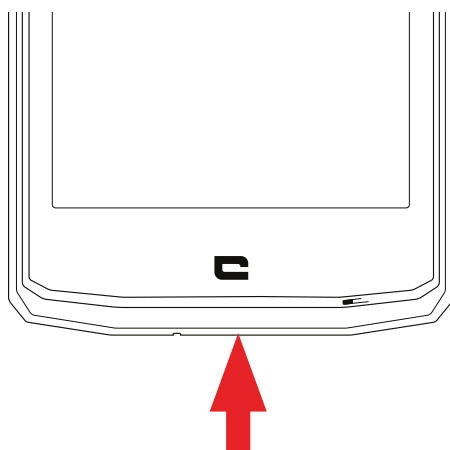

1. Abra la tapa de estanqueidad y conecte el cable USB al adaptador de corriente USB y, luego, conecte el extremo del cable USB al puerto USB.
2. Enchufe el adaptador a una toma de corriente de la pared.
3. Una vez que la batería esté completamente cargada, desenchufe el teléfono del cargador. Primero, desconecte el cargador del dispositivo, luego desenchúfelo de la toma de corriente.



Modo ahorro de energía

Esta opción limita las funciones del móvil a las actividades básicas (llamadas, SMS/MMS, Internet y SOS + 4 funciones programables). La pantalla cambia a blanco y negro para disminuir el consumo de energía.

Accesible y configurable a través de:

Ajustes > batería >  (parte superior derecha de la pantalla) > Modo ahorro de energía
O bien: el atajo en la barra de notificaciones (deslizando el dedo de arriba a abajo de la pantalla), en la segunda página  > modo de ahorro de energía.
Para desactivar la función de ahorro de energía, toque  > Desactivar el modo de ahorro de energía.

MODO AHORRO DE BATERÍA:

Este modo es menos restrictivo que el de «Ahorro de energía». La luminosidad del móvil va a disminuir y el procesador no funcionará al máximo de su capacidad para que el móvil consuma menos energía.

Se puede acceder a él a través de la barra de notificaciones (deslizando el dedo de arriba a abajo sobre la pantalla), icono  Ahorro de batería.

Para desactivar este modo, vuelva a pulsar el mismo icono. Si mantiene pulsado este icono durante unos segundos, obtendrá información acerca de la batería.

Consejos y precauciones relativas a la carga de la batería

 La batería está integrada en el teléfono y no es extraíble. No saque la batería usted mismo.

- Use únicamente cargadores, baterías y cables autorizados. El uso de cargadores o cables no autorizados puede provocar la explosión de la batería o dañar el móvil.
- Evite usar su móvil cuando esté cargándose. No cubra el móvil ni el adaptador de corriente.
- Una conexión incorrecta del cargador puede dañar seriamente el móvil. La garantía no cubre ningún daño provocado por un uso incorrecto.
- Si la alimentación CA es de tensión inferior, el tiempo de carga puede prolongarse.
- Si usa cargadores no convencionales, como un ordenador, el tiempo de carga puede prolongarse.
- Cargue la batería antes del usar por primera vez el móvil y desenchufe el cargador después de haber terminado la primera carga.
- Desconecte el cargador de la toma de corriente de la pared cuando el teléfono no esté cargándose.
- Es posible que el teléfono no se encienda inmediatamente si la carga se efectúa con una batería agotada. Después de cierto tiempo de carga, el teléfono se encenderá normalmente.
- El tiempo de carga puede variar según la temperatura ambiente y el nivel de carga restante de la batería.
- A una temperatura entre 0 °C y 40 °C, la carga del teléfono puede realizarse de manera completamente segura. Cualquier carga efectuada a temperaturas inferiores a 0 °C o superiores a 40 °C puede afectar las prestaciones de la batería y reducir su autonomía. Una carga realizada bajo temperaturas extremas, a largo plazo, daña la batería.
- Durante la carga, el móvil y el cargador pueden calentarse.

Esto es completamente normal y no afecta la vida útil ni las prestaciones del móvil. Si la batería se calienta más de lo normal, detenga la carga. Ponga el móvil en un lugar fresco y déjelo enfriarse. Si éste se calienta, evite el contacto prolongado con su superficie.

 Las funciones del dispositivo varían según su ubicación, el idioma, el operador y el modelo. Este dispositivo dispone de la función OTG. Use un cable de datos OTG estándar.

ELEMENTOS BÁSICOS

Inicio:



Pulse este botón para visualizar la pantalla de inicio

Reciente



Pulse este botón para abrir la lista de aplicaciones recientes

Volver



Pulse este botón para volver a la pantalla anterior

Gestos en la pantalla táctil

Realice algunos gestos sencillos para usar el móvil y sus aplicaciones.

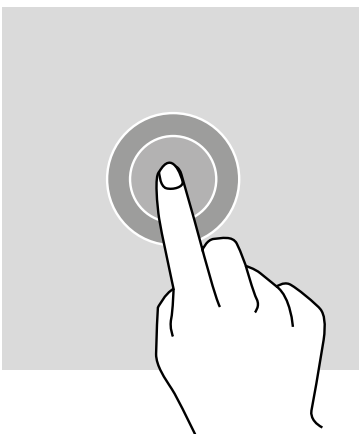

TOQUE

Para abrir una aplicación, elegir un elemento del menú, pulsar una tecla de la pantalla táctil o introducir un carácter con el teclado en la pantalla, toque el elemento con el dedo.

TOCAR Y MANTENER PULSADO

Ponga el dedo sobre un elemento o en la pantalla y manténgalo así durante 2 segundos para acceder a las opciones disponibles.

DESLIZAMIENTO

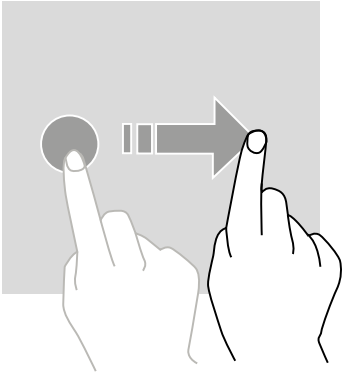

En la pantalla de inicio o la pantalla de aplicaciones, deslice el dedo hacia la izquierda o la derecha para visualizar otras secciones.

Deslice hacia arriba o abajo para desplazarse en una página web o una lista de elementos.

ACCIONES CON DOS DEDOS

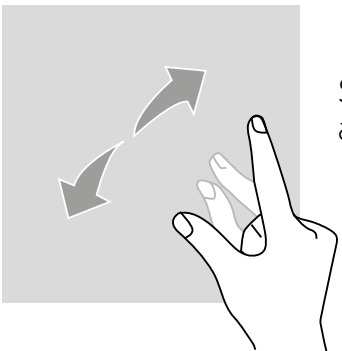

Separe dos dedos sobre una web, un mapa o una imagen para ampliar una parte de él o ella.

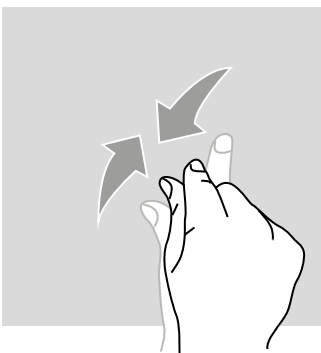

Acerque los dedos para desactivar el zoom.

DESPLAZAMIENTO

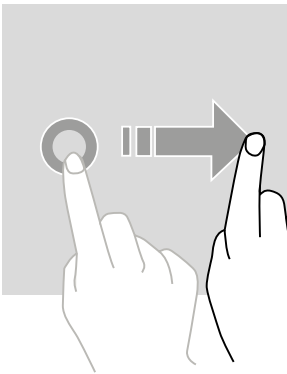

Para desplazar un elemento, ponga el dedo encima, manténgalo así y deslice el elemento hacia el lugar que desee.

CENTRO DE NOTIFICACIONES

Abrir el centro de notificaciones

1. Para abrir el centro de notificaciones, deslice el dedo desde el borde superior de la pantalla hacia abajo.
2. Para ir a la pestaña de atajos, nuevamente, deslice el dedo desde el borde superior de la pantalla hacia abajo.

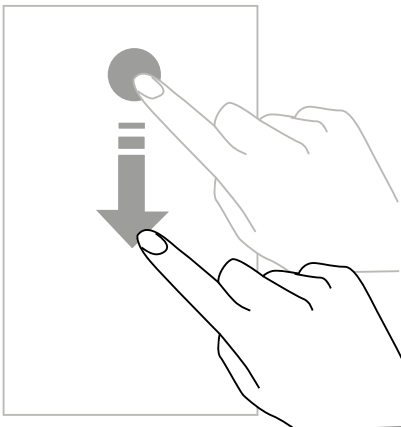

Configuración de las opciones de notificación

1. Vaya a **Ajustes > Notificaciones**.
2. Active o desactive los ajustes de notificación según desee.

Cerrar el centro de notificaciones

Deslice el dedo hacia arriba o pulse el botón de inicio para cerrar el centro de notificaciones.

BLOQUEO Y DESBLOQUEO DE LA PANTALLA

Bloqueo de la pantalla

- Pulse el botón de **encendido/apagado** para bloquear manualmente la pantalla.

- Para disminuir el consumo de energía e impedir acciones involuntarias, la pantalla se bloquea automáticamente y entra en el modo de espera después de permanecer inactiva durante cierto tiempo. Para modificar el plazo de puesta en espera, vaya a Ajustes > Visualización > Espera y seleccione una duración.

Desbloqueo de la pantalla

Pulse el botón de **encendido/apagado** para volver a encender la pantalla y deslice el dedo en cualquier dirección.

PERSONALIZACIÓN DE LA PANTALLA

1. Pulse el área vacía de la pantalla y manténgala así para acceder al editor de la pantalla de inicio.
2. Seleccione **FONDOS DE PANTALLA y WIDGETS** para personalizar su pantalla.
3. Para eliminar un widget, mantenga el dedo en el widget que desea eliminar. En la parte superior de la pantalla se visualiza «**Eliminar**». Luego, deslice el widget hacia «Eliminar».

MODIFICACIÓN DE LA FECHA Y LA HORA

Vaya a **Ajustes > Fecha y hora**.

- Active **Huso horario automático** para autorizar el huso horario de la red.
- Active Usar el formato **24 horas** para usar el reloj de 24 horas.

GESTIÓN DE LOS DISPOSITIVOS Y LOS DATOS

Transferencia de datos



No desconecte el cable USB del dispositivo cuando transfiera datos. De lo contrario, puede provocar la pérdida de estos o dañar el dispositivo.

1. Conecte el dispositivo a un ordenador mediante el cable USB.
2. Abra el centro de notificaciones, luego, pulse en Recarga USB de este dispositivo > Transferencia de archivos. Pulse Transferencia de fotos (PTP) si su ordenador no admite el formato Media Transfer Protocol (MTP).
3. Transfiera archivos entre su dispositivo y el ordenador. En la pantalla del ordenador, se visualiza un mensaje. Luego, siga las instrucciones para transferir sus fotos, vídeos, etc.

Restablecer datos

Elimine todas las configuraciones y datos de su móvil.

 Antes de restablecer los datos de fábrica, haga una copia de todos los datos importantes que ha almacenado en el dispositivo. En la pantalla de aplicaciones, pulse Ajustes > Guardar y restablecer > **Restablecer configuración de fábrica > RESTABLECER EL MÓVIL > ELIMINAR TODO.** El dispositivo se reinicia automáticamente.

USO DEL TELÉFONO

Pantalla de inicio

La pantalla de inicio es el punto de partida para acceder a todas las funciones del móvil. Se visualizan los widgets, los atajos de las aplicaciones y mucho más.

 La pantalla de inicio puede visualizarse de manera diferente según la región o el operador.

Barra de estado

Esta muestra los iconos de estado y las notificaciones.

Widgets



Los widgets son pequeñas aplicaciones que inician funciones de aplicaciones específicas para entregar información y un acceso práctico a su pantalla de inicio.

Iconos de aplicaciones



Pulse en un icono (como una aplicación o archivo) para abrirlo y usarlo.

TELÉFONO

Efectuar llamadas

1. Pulse  en la pantalla de inicio o la pantalla de aplicaciones.
2. Pulse  para abrir el teclado y entrar un número de teléfono.
3. Pulse  para realizar una llamada.

Realizar llamadas desde el registro de llamadas o una lista de contactos

Pulse  o  y un contacto o número de teléfono para realizar una llamada.

REALIZAR UNA LLAMADA INTERNACIONAL

1. Pulse  para abrir el teclado.
2. Pulse 0 y mantenga el dedo así hasta visualizar el símbolo.

3. Entre el código del país, el código de área y el número de teléfono.

Luego, pulse .

Recibir llamadas

Contestar una llamada

Cuando reciba una llamada, pulse  y deslice el dedo hacia arriba para contestarla.

Rechazar una llamada

Cuando reciba una llamada, pulse  para rechazarla.

CONTACTOS

Añadir contactos

Creación manual de un contacto

1. Pulse el icono de contacto en la pantalla de inicio o la pantalla de aplicaciones.

2. Pulse  para entrar los datos del contacto.

3. Pulse  para guardar.

Añadir desde el teclado

1. Pulse  para abrir .

2. Entre el número y pulse Crear un contacto.

Añadir desde las llamadas recibidas

1. Pulse .

2. Pulse  para visualizar las llamadas recibidas.

3. Añada llamadas recibidas a un contacto.

Importar contactos

Puede importar contactos a su dispositivo desde servicios de almacenamiento.

1. Pulse el icono de contacto en la pantalla de inicio o la pantalla de aplicaciones.

2. Pulse **IMPORTAR CONTACTOS**.

3. Seleccione una opción de importación.

Búsqueda de contactos

Pulse el icono de contacto en la pantalla de inicio o la pantalla de aplicaciones.
Use uno de los métodos de búsqueda siguientes:

- Desplace hacia arriba o hacia abajo la lista de contactos.
- Deslice el dedo a lo largo del índice, a la derecha de la lista de contactos, para desplazarlo rápidamente.
- Pulse  en la parte superior de la pantalla para buscar un contacto.

MENSAJES

Envío de mensajes

1. Pulse el icono de mensaje en la pantalla de inicio o la pantalla de aplicaciones.
2. Cree un mensaje.
3. Añada destinatarios y escriba un mensaje.
4. Envíe el mensaje.

Visualización de los mensajes

1. Pulse el icono de mensaje en la pantalla de inicio o la pantalla de aplicaciones.
2. Seleccione un contacto de la lista de mensajes.
3. Visualice su conversación.

Búsqueda de mensajes

1. Pulse el icono de mensaje en la pantalla de inicio o la pantalla de aplicaciones.
2. Pulse  para entrar las palabras clave para buscar mensajes.

CÁMARA

Puede hacer fotos o grabar vídeos.

Hacer fotos

1. Pulse  en la pantalla de inicio o la pantalla de aplicaciones.
2. Centre el objeto o la persona en la pantalla.
- 3 Haga una foto. Su foto se guardará automáticamente en la **Galería**.

INICIO DE LA CÁMARA EN LA PANTALLA BLOQUEADA

Para hacer fotos rápidamente, inicie la cámara en la pantalla bloqueada.



Deslice  al exterior del círculo grande en la pantalla bloqueada.

GALERÍA

Visualización de imágenes o vídeos

1. Pulse el icono de la galería en la pantalla de aplicaciones.
2. Seleccione una imagen o un vídeo.

Eliminar imágenes o vídeos

- Para eliminar una imagen o vídeo, selecciónela/o y pulse  para eliminarla/o.
- Para eliminar varias imágenes o vídeos, pulse  en la pantalla principal de la galería para ir a Seleccionar un elemento. Luego, seleccione las imágenes o los vídeos que desee eliminar y pulse  para hacerlo.

Compartir imágenes o vídeos

Seleccione una imagen o un vídeo y pulse  en la parte inferior de la pantalla. Seleccione una forma para compartirla/o.

CALCULADORA

Gracias a la aplicación Calculadora, puede efectuar cálculos sencillos o complejos.

1. Pulse  en la pantalla de aplicaciones.
2. Cambie la orientación de la pantalla para pasar de la calculadora estándar a la científica.

MÚSICA

Añadir canciones a su móvil



- Copie canciones desde su ordenador con el cable USB.
- Descargue canciones de Internet.
- Copie canciones por Bluetooth.

Escuchar música

1. Pulse el icono de música.
2. Seleccione una canción para reproducir.
3. Al reproducir una canción, pulse el botón de inicio para salir de la pantalla de reproducción de música sin parar la canción. Para volver a la pantalla de reproducción de música, abra el centro de notificaciones y pulse el título de la canción.

NAVEGADOR

Conéctese a la página web para buscar información y añada sus páginas web favoritas a su marcador para acceder rápidamente a ellas.

1. Pulse .
2. Entre la dirección en la barra de búsqueda y pulse . Así, puede acceder a las páginas web, pero además, los favoritos, paso de una ventana a otra y otras funciones.



CORREO ELECTRÓNICO

Configuración de cuentas de correo electrónico

Cuando abra la función E-mail por primera vez, configure una cuenta de correo electrónico.

1. Pulse  en la pantalla de aplicaciones.
2. ENTRE la dirección de correo electrónico y, luego, pulse **SIGUIENTE**. Entre la contraseña y pulse **SIGUIENTE**. Para guardar manualmente una cuenta de correo electrónico de una empresa, pulse en **CONFIGURACIÓN MANUAL**.
3. Siga las instrucciones de la pantalla para realizar la configuración.

ENVÍO DE MENSAJES DE CORREO ELECTRÓNICO

1. Pulse  para escribir un mensaje de correo electrónico.
2. Añada destinatarios y entre un texto.
3. Pulse  para enviar el mensaje.

ACTUALIZACIONES DEL SISTEMA

Las actualizaciones son mejoras de la versión del software presentes originalmente en el teléfono móvil.

El objetivo de estas actualizaciones es proporcionar correcciones de fallos potenciales.

MEDIDAS DE SEGURIDAD

Información relativa a la seguridad general

El incumplimiento de las instrucciones de seguridad siguientes puede provocar un incendio, una descarga eléctrica, lesiones físicas o dañar el móvil u otro objeto. Antes de usar el teléfono móvil, lea todas las instrucciones de seguridad siguientes.

- No encienda el teléfono cuando se prohíba su uso, ya que este puede provocar interferencias o constituir un peligro.
- Evite la exposición a campos magnéticos.
- Apague el dispositivo en los aviones y aeropuertos cuando se le solicite.
- Apague el teléfono cuando se encuentre cerca de aparatos electrónicos de alta precisión. El teléfono puede afectar las prestaciones de este tipo de aparatos.
- No ponga el móvil ni sus accesorios en recipientes que tengan un campo magnético fuerte.
- No deje soportes magnéticos de almacenamiento de datos cerca de su teléfono. Las radiaciones que emite el teléfono pueden borrar la información almacenada en ellos.
- Mantenga el móvil alejado de la luz directa del sol. No exponga su móvil a altas temperaturas y no lo use en presencia de gases inflamables (por ejemplo, en una gasolinera).
- Cuando efectúe llamadas, mantenga el teléfono a una distancia mínima de 15 mm de su cuerpo.
- Las piezas pequeñas pueden provocar asfixia.
- El teléfono puede emitir un sonido fuerte.
- Evite golpear o dañar el teléfono.
- Algunas piezas del móvil son de cristal. Éste puede romperse si el móvil cae sobre una superficie dura o recibe un golpe importante. Si el cristal se rompe, no toque las partes de cristal del móvil y no intente quitar el cristal roto de éste. No use más el móvil hasta que un técnico autorizado cambie la pieza de cristal.
- No intente desmontar el teléfono ni sus accesorios. El mantenimiento o reparación de este dispositivo debe efectuarlo únicamente personal cualificado.
- La toma de corriente debe estar instalada cerca del móvil y debe quedar fácilmente accesible.
- Cumpla todas las leyes o reglamentaciones relativas al uso del teléfono móvil. Cuando use el dispositivo, respete la privacidad y los derechos de los demás.

- Siga estrictamente las instrucciones de este manual relativas al uso del cable USB. De lo contrario, su teléfono móvil o su PC pueden sufrir daños.
- Limpie el móvil con un paño suave y seco. No use agua, alcohol, jabón ni productos químicos.
- Procure guardar los datos importantes, ya que una reparación y otros factores pueden causar la pérdida de los datos.
- No desconecte el teléfono durante la transferencia de archivos o el formateo de la memoria. Esto podría producir un fallo del programa o dañar los archivos.
- Mantenga el móvil y el cargador fuera del alcance de los niños. No deje que los niños usen el teléfono o el cargador sin vigilancia.
- Mantenga los accesorios pequeños del móvil fuera del alcance de los niños para evitar cualquier riesgo de asfixia.
- No deje que los niños o animales mordisqueen o laman el dispositivo.
- No modifique ni reacondicione su móvil.
- No exponga el móvil a llamas, explosiones ni otras fuentes de peligro.
- Apague el dispositivo si se encuentra cerca de materiales o líquidos explosivos.
- El móvil debe conectarse únicamente a una interfaz USB de versión 2.0.
- Las temperaturas de funcionamiento ideales oscilan entre 0 °C y 40 °C. Las temperaturas de almacenamiento ideales oscilan entre -20 °C y 50 °C.
- Deje de usar el dispositivo si una de sus partes está fisurada, rota o si se sobrecalienta.
- No presione con el dispositivo contra los ojos, las orejas ni ninguna parte del cuerpo y no se lo eche a la boca.
- No utilice el flash cerca de los ojos de personas o animales.
- Use únicamente los accesorios originales de este teléfono y no instale la batería en otro móvil.

INFORMACIÓN RELATIVA A LA ESTANQUEIDAD

- Acaba de comprar un teléfono móvil que cumple con la norma internacional IP68. Para garantizar un uso y una estanqueidad óptimos, asegúrese de todas las tapas que cubren las aberturas estén correctamente cerradas.
- No abra la carcasa trasera del dispositivo si éste se encuentra en el agua o en un ambiente muy húmedo.

- La junta de goma fijada en la tapa trasera es una pieza clave del dispositivo. Tenga cuidado con no dañar la junta de goma al abrir o cerrar la tapa de estanqueidad. Asegúrese de que la junta no esté cubierta con ningún residuo, como polvo o arena, para evitar dañar el dispositivo.
- Las tapas que cubren las aberturas pueden soltarse en caso de caída o golpe.
- Asegúrese de que todas las tapas estén correctamente alineadas y perfectamente cerradas.
- Si el dispositivo se ha sumergido en el agua o el micrófono o el altavoz está mojado, es posible que el sonido no sea claro durante una llamada. Asegúrese de que el micrófono o el altavoz esté limpio y seco limpiándolo con un paño seco.
- Si el dispositivo está mojado, séquelo cuidadosamente con un paño limpio y suave.
- La resistencia al agua del dispositivo puede conllevar ligeras vibraciones en ciertas condiciones. Estas vibraciones son normales, por ejemplo, cuando el volumen es alto, y no afectan el buen funcionamiento del dispositivo.
- No desmonte la membrana de estanqueidad del micrófono o los altavoces y no use aparatos que puedan dañarlo.
- Una fluctuación de la temperatura puede conllevar un aumento o un descenso de la presión, lo que puede afectar la calidad del sonido. Si fuera el caso, abra las tapas de estanqueidad para evacuar el aire

DISPOSITIVOS MÉDICOS

- Apague el dispositivo en los hospitales y otras infraestructuras sanitarias que lo soliciten así.
- El móvil contiene radios que emiten campos electromagnéticos. Estos campos pueden interferir con los marcapasos y otros dispositivos médicos.
- Si tiene un marcapasos, mantenga una distancia de al menos 20 cm entre este y el móvil.
- Sostenga el dispositivo del lado opuesto al implante.
- Si piensa que el dispositivo interfiere con su marcapasos o cualquier otro dispositivo médico, deje de usar el móvil y consulte con su médico para obtener información específica sobre su dispositivo médico.
- Cuando realiza actividades repetitivas, como entrar texto o jugar en el móvil, puede sentir una molestia ocasional en las manos, los brazos, las muñecas, los hombros, el cuello u otras partes del cuerpo. Si siente alguna molestia, deje de usar el dispositivo y consulte con su médico.

SEGURIDAD VIAL

- Cuando conduzca, respete todas las medidas y normas de seguridad relativas al uso de este dispositivo.
- Cumpla todas las leyes locales. Cuando esté al volante, siempre mantenga las manos libres para conducir el vehículo. Al conducir, su principal preocupación debe ser la seguridad vial.
- Deténgase en el arcén y aparque el vehículo antes de recibir o realizar una llamada si las condiciones de circulación así lo exigen.
- Las frecuencias radioeléctricas pueden perturbar algunos sistemas electrónicos presentes en su vehículo, como el autorradio y los equipos de seguridad.
- Si su vehículo está equipado con bolsas de aire, procure no bloquear su acceso poniendo un equipo inalámbrico o fijo delante de ellas. De lo contrario, puede impedir el funcionamiento de las bolsas de aire y provocar lesiones físicas graves.
- Si escucha música, procure hacerlo a un volumen razonable para que usted permanezca al tanto de lo que ocurre a su alrededor. Esto es particularmente importante cuando se encuentra cerca de una carretera.
- El hecho de usar su móvil en algunas circunstancias puede distraerle y ponerle en peligro. Cumpla las reglamentaciones que prohíben o limitan el uso de móviles o auriculares (por ejemplo, evite enviar mensajes de texto mientras conduce o usar los auriculares al montar en bicicleta).

ALIMENTACIÓN Y CARGA

- No arroje al batería al fuego
- No provoque un cortocircuito
- No lo exponga a temperaturas superiores a 60 °C / 140 °F
- Recicle la batería de conformidad con la normativa vigente.
- Cargue su teléfono móvil con el cable USB y el adaptador de corriente incluidos. El uso de un adaptador o un cable incompatible puede dañar el dispositivo de manera permanente.
- El adaptador debe instalarse cerca del teléfono y debe quedar fácilmente accesible.
- El uso de cables o cargadores dañados o cargar el dispositivo en un ambiente húmedo, puede provocar una descarga eléctrica.
- El adaptador de corriente está destinado únicamente a un uso en interior.
- La toma de corriente debe quedar fácilmente accesible. Durante el uso, la toma no debe quedar bloqueada.

- Para desconectar completamente el móvil de la red eléctrica, desenchufe el cable CA/CC de la toma de corriente de la pared.
- Los adaptadores de corriente pueden calentarse durante su uso en condiciones normales y un contacto prolongado con ellos puede provocar lesiones.
- Siempre prevea una ventilación suficiente alrededor de los adaptadores eléctricos durante su uso.
- La circulación del aire no debe obstaculizarse cubriendo las aberturas de ventilación con ningún objeto (por ejemplo, periódicos, manteles, cortinas, etc.), para evitar un sobrecalentamiento y un mal funcionamiento. Mantenga un espacio libre de al menos 10 cm alrededor del móvil.
- El teléfono debe usarse en zonas de clima templado.
- No conecte o desconecte un puerto USB con las manos mojadas, ya que esto puede provocar una descarga eléctrica.
- El teléfono está equipado con una batería interna recargable, no exponga el producto a un calor excesivo (sol, fuego, etc.).
- Evite usar el conector para realizar varias operaciones y procurar que los terminales de la batería no toquen ningún elemento conductor, como metales o líquidos.

PROTECCIÓN AUDITIVA



Este teléfono cumple con las reglamentaciones vigentes en materia de limitación del volumen máximo de salida. ¡Una escucha prolongada con auriculares a un volumen elevado puede provocar una disminución de la audición!

- Si siente un zumbido en los oídos, deje de usar el producto o disminuya el volumen.
- No suba demasiado el volumen, los médicos recomiendan no exponerse de manera prolongada a un volumen alto.
- Use los auriculares de manera inteligente, ya que una presión sonora excesiva provocada por estos últimos o cascos puede provocar la pérdida de la audición.
- Para evitar cualquier lesión auditiva, se prohíbe el uso del dispositivo a un volumen alto durante un periodo prolongado.
- Use únicamente los auriculares proporcionados con su móvil.

PROTECCIÓN DEL MEDIO AMBIENTE

- Cumpla con la normativa local en materia de eliminación de desechos cuando deseche el embalaje, la batería y el teléfono usado. Llévelos a un punto limpio para que sean reciclados correctamente. No tire teléfonos ni baterías usadas con los desechos comunes.
- Lleve las baterías de litio usadas y que no desee conservar a un lugar pensado para esto. No las tire al cubo de basura.



No tire teléfonos ni baterías usadas con los desechos comunes.

La batería puede explotar si la sustituye por un modelo inadecuado. Deseche las baterías usadas según las instrucciones.

LIMPIEZA Y MANTENIMIENTO

- Apague el móvil antes de cualquier procedimiento de limpieza o mantenimiento. El cargador debe desenchufarse de la toma. El teléfono y el cargador deben estar desconectados para impedir cualquier descarga eléctrica o cortocircuito de la batería o el cargador.
- No limpie el móvil ni el cargador con sustancias químicas (alcohol, benceno), agentes químicos o limpiadores abrasivos para evitar dañar las piezas o provocar un fallo. La limpieza puede hacerse con un trapo suave antiestático ligeramente húmedo.
- No arañe ni altere la carcasa del teléfono, ya que las sustancias que contiene la pintura pueden provocar una reacción alérgica. Si esto ocurriera, deje inmediatamente de usar el móvil y consulte con un médico.
- Quite el polvo de la toma de alimentación y mantenga esta última en un lugar seco para evitar cualquier riesgo de incendio.
- Si el teléfono o sus accesorios no funcionan correctamente, contacte con su distribuidor local.
- No desmonte el dispositivo ni los accesorios usted mismo.

LLAMADA DE EMERGENCIA

En caso de que tenga lugar una situación de emergencia, si el teléfono está encendido y usted se sitúa en la zona de cobertura de la red, puede usarlo para realizar una llamada de emergencia. Sin embargo, los números de llamada de emergencia tal vez no sean accesibles para todas las redes. Nunca debe fiarse únicamente de su móvil para emitir llamadas de emergencia.

RECOMENDACIONES PARA DISMINUIR LA EXPOSICIÓN DEL USUARIO A LAS RADIACIONES

- Use su teléfono móvil en lugares con cobertura, para disminuir la cantidad de radiación recibida (especialmente en los aparcamientos subterráneos y durante viajes en tren o en coche).
- Use su móvil en buenas condiciones de recepción (por ej. : número máximo de barras de red).
- Use un kit manos libres.
- Al realizar llamadas, aleje el teléfono del vientre de las mujeres embarazadas y del bajo vientre de los adolescentes.

INFORMACIÓN ADICIONAL

CONFORMIDAD



- CROSSCALL declara que este dispositivo cumple con las exigencias principales y otras disposiciones pertinentes de la directiva 2014/53/UE. La última versión aplicable de la Declaración de conformidad puede consultarse en la página http://crosscall.com/wp-content/uploads/2017/10_CE-INTERNATIONAL-DECLARATION-OF-CONFORMITY_CORE-X3.pdf
- Restricciones relativas a la banda de 2,4 GHz: Noruega: Este subapartado no se aplica a la zona geográfica situada en un radio de 20 km con respecto al centro de Ny-Ålesund. Restricciones relativas a la banda de 5 GHz: de conformidad con el artículo 10, apartado 10, de la directiva 2014/53/UE, el envase indica que este equipo radioeléctrico se somete a ciertas restricciones al ser comercializado en Bélgica (BE), Bulgaria (BG), República Checa (CZ), Dinamarca (DK), Alemania (DE), Estonia (EE), Irlanda (IE), Grecia (EL), España, (ES), Francia (FR), Croacia (HR), Italia (IT), Chipre (CY), Letonia (LV), Lituania (LT), Luxemburgo (LU), Hungría (HU), Malta (MT), Países Bajos (NL), Austria (AT), Polonia (PL), Portugal (PT), Rumanía (RO), Eslovenia (SL), Eslovaquia (SK), Finlandia (FI), Suecia (SE), Reino Unido (UK), Turquía (TR), Noruega (NO), Suiza (CH), Islandia (IS) y Liechtenstein (LI).

BANDAS DE FRECUENCIA Y POTENCIA

- Banda de frecuencia que usa el equipo radioeléctrico: algunas bandas pueden no estar disponibles en todos los países o regiones. Contacte con el operador local para obtener mayor información.
- Señales de frecuencia de radio máximas emitidas en la banda de frecuencia donde funciona el equipo radioeléctrico: La potencia máxima para todas las bandas es inferior al valor límite más elevado que se especifica en la norma armonizada relacionada. Los límites nominales de las bandas de frecuencia y la potencia de transmisión (radiada y/o por conducción) aplicables a este equipo radioeléctrico son los siguientes:

BANDAS	FRECUENCIA	POTENCIA MÁXIMA
GSM850	824 MHz-894MHz	33±2dBm
GSM900	880MHz-960MHz	33±2dBm
GSM1800	1710MHz-1880MHz	30±2dBm
GSM1900	1850MHz-1990MHz	30±2dBm
WCDMA B1	1920MHz-2170MHz	23±2dBm
WCDMA B2	1850MHz-1990MHz	23±2dBm
WCDMA B8	880MHz-960MHz	23±2dBm
LTE B1	1920MHz-2170MHz	23±2dBm
LTE B2	1850MHz-1990MHz	23±2dBm
LTE B3	1710MHz-1880MHz	23±2dBm
LTE B7	2500MHz-2690MHz	23±2dBm
LTE B8	880MHz-960MHz	23±2dBm
LTE B20	791MHz-862MHz	23±2dBm
LTE B28	703MHz-803MHz	23±2dBm
WIFI	2400MHz-2483,5MHz	<20 dBm
	5170MHz-5835MHz	<20 dBm
Bluetooth	2400MHz-2483,5MHz	<10 dBm
NFC	13,56MHz	<42dB μ A/m

ACCESORIOS E INFORMACIÓN SOBRE EL SOFTWARE

Le recomendamos que use los accesorios siguientes:

ACCESORIO	MODELO	INFORMACIÓN TÉCNICA
CARGADOR	Modelo UE: CSCX3.BK.NN0EU A121A-050200U-EU3 Modelo RU: CSCX3.BK.NN0UK	2A / 10 W
AURICULARES	ECCX3.BK.NN000	IPX6
CABLE USB TIPO C	CCX3 BK.NN000	2.0

La versión del software del producto es L1501.X.XX.XX.XXXX (o X=0 a 9, A a Z, que representan las actualizaciones sobre la experiencia del usuario, correcciones de seguridad, etc.). El fabricante publica actualizaciones del software para corregir los fallos o mejorar las funciones tras el lanzamiento del producto. Se han verificado todas las versiones del software que publica el fabricante y siempre cumplen la normativa aplicable.

El usuario no tiene acceso a ninguno de los parámetros de radiofrecuencia (por ejemplo, la banda de frecuencia y la potencia de salida) y, por lo tanto, no puede modificarlos. La información más reciente relativa a los accesorios y softwares se encuentra disponible en la Declaración de conformidad que se puede consultar en la página:

TASA DE ABSORCIÓN ESPECÍFICA (SAR)

- Este dispositivo cumple con las directivas relativas a la exposición a las radiofrecuencias cuando se usa cerca de la cabeza o a una distancia mínima de 5 mm del cuerpo. Según las recomendaciones de la ICNIRP (International Commission on Non-Ionizing Radiation Protection), el límite SAR es de 2,0 W/kg de media en un tejido celular de 10 gramos que absorbe la mayor cantidad de frecuencias.

Valores máximos para este modelo:

- 1,528 W/kg para la cabeza
- 1,363 W/kg para el cuerpo

CORE-X3, ha sido fabricado en Francia y ensamblado en China

Creado e importado por: CROSSCALL – 245 RUE PAUL LANGEVIN 13290 AIX EN Pce – Francia

Para obtener la versión completa del manual de instrucciones, consulte el sitio web www.crosscall.com.

PROPIEDAD INTELECTUAL

Este equipo está reservado a un uso privado. El hecho de copiar discos compactos o descargar música, vídeos o fotos para venderlas o para cualquier otro propósito comercial puede constituir una infracción de la ley sobre la Propiedad intelectual. Puede ser necesario disponer de una autorización para copiar o grabar todo o parte de un documento, una obra y/o una presentación que estén regulados por la ley de Propiedad intelectual. Infórmese sobre todas las leyes aplicables relativas a la grabación y el uso de dicho contenido en su país y jurisdicción.

ANEXOS

Información importante

Para ofrecerle una experiencia óptima, el móvil se conecta con regularidad a servidores web y de correo electrónico. Esto, automática e inevitablemente, produce intercambios de datos susceptibles de facturarse de manera adicional a su tarifa habitual o descontarse de su tarjeta de prepago.

Para evitar cualquier problema de facturación relacionado con servicios que necesitan Internet, le recomendamos encarecidamente que opte por una oferta adaptada que comprenda un acceso ilimitado a la web y el correo electrónico. Asimismo, evite modificar los parámetros preestablecidos. Si lo desea, conéctese a la red wifi para obtener mayor rapidez y eficacia. En particular, le recomendamos que use la red wifi cuando difunda contenido o descargue juegos, vídeos o películas voluminosas.

CONDICIONES GENERALES DE GARANTÍA

Su teléfono, así como su batería y sus accesorios incluidos en la caja, están garantizados contra cualquier defecto o mal funcionamiento que pueda surgir debido a su diseño o fabricación o defecto del material, en condiciones normales de uso, durante el periodo de validez de la garantía de veinticuatro (24) meses, a partir de la fecha de compra de su teléfono, como figura en su factura original. La garantía llega a su fin de pleno derecho al cabo de veinticuatro (24) meses.

La presente garantía no cubre:

- Las averías que tengan lugar después del término de la validez de la presente garantía;
- Los daños que se deban a un accidente, malas condiciones meteorológicas, rayos, incendios, productos químicos, sobretensión, un uso incorrecto o un mal mantenimiento del terminal o el accesorio (rotura pantalla, suciedad, alteración de componentes internos del terminal provocados por una exposición anormal o prolongada a un líquido), así como el incumplimiento de las instrucciones que figuran en este manual de instrucciones;
- Los daños que se deban al desgaste de cualquier tipo, cuyo origen sea posterior a la venta (en especial las rayas, peladuras, arañazos y, en general, todos los daños provocados a las partes externas del dispositivo y cuyo daño no altere su correcto funcionamiento);
- El móvil al cual el Cliente o un tercero haya cambiado el software incorporado originalmente por el fabricante;
- Cualquier modificación o reparación realizada por personas no autorizadas por CROSSCALL o sus filiales o su distribuidor;
- La oxidación que resulte de una inserción incorrecta por parte del cliente de las tapas del puerto USB o audio, las que son indispensables para la estanqueidad del producto.

Antes de contactar con el Servicio posventa, le recomendamos que siga las instrucciones a continuación:

- Recargar completamente la batería;
- Actualizar el software o restablecer la configuración de fábrica para formatear el teléfono (para restablecer la configuración por defecto, pulse prolongadamente los botones Encendido/Apagado y Subir volumen).

ADVERTENCIA: TODOS los datos del usuario del teléfono (contactos, fotos, mensajes, archivos y aplicaciones descargadas) se perderán definitivamente. Por ello, se recomienda encarecidamente realizar una copia de seguridad completa de los datos de su teléfono antes de formatearlo.

En caso de constatar una falta de conformidad de su teléfono que impida un uso normal, este debe ser confiado a nuestro Servicio posventa. Su teléfono no será reparado ni sustituido si las marcas o números de serie (IMEI) se han retirado o modificado o si no presenta su factura de compra o ésta es ilegible.

Si la falta de conformidad se confirma, se sustituirá o reparará todo o parte del teléfono. La presente garantía cubre las piezas así como los costes de mano de obra.

Antes de enviar su teléfono a nuestro Servicio posventa, le recomendamos que:

- Apunte y conserve bien su IMEI (*),
- Retire la tarjeta SD y la tarjeta SIM y
- Guarde todos sus datos personales. En efecto, nuestro centro de reparaciones puede verse obligado a formatear su teléfono.

(*) El código IMEI es el número de serie que permite identificar su dispositivo y el seguimiento del SPV. Existen distintas maneras de encontrar su código IMEI:

- Escribir `*#06#` en el teclado de su teléfono,
- Consultar la caja de embalaje de su teléfono,
- En la parte trasera del teléfono y según el modelo, el IMEI puede indicarse en la etiqueta o el interior del teléfono bajo la batería (si es extraíble).

Algunos documentos y elementos deben incluirse en el envío de su teléfono destinado a nuestro Servicio posventa:

- La copia de la factura, que indica la fecha de compra, el tipo de Producto y le nombre del Distribuidor,
- El número IMEI del teléfono,
- Descripción de la avería del teléfono,



CROSSCALLTM

OUTDOOR MOBILE TECHNOLOGY

CROSSCALL™
OUTDOOR MOBILE TECHNOLOGY

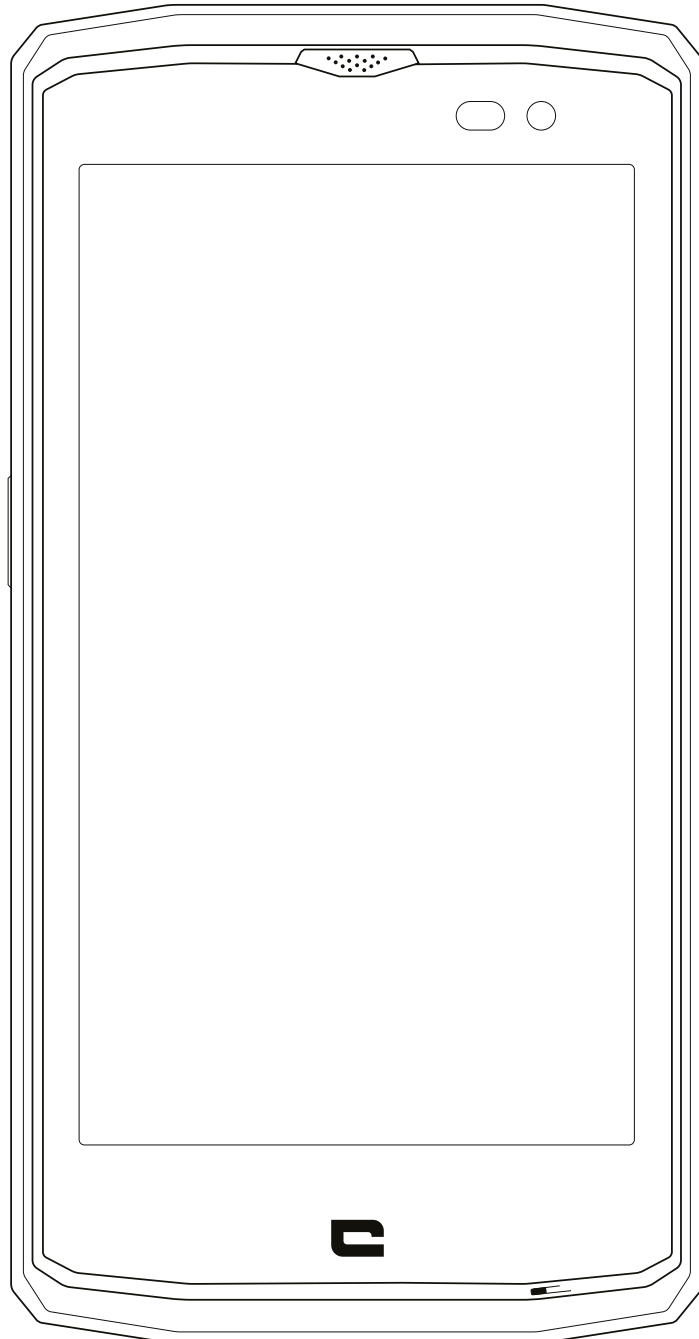

CORE-X3

INHALTSVERZEICHNIS

DIE VORTEILE DES CORE-X3

Wasserdicht	4
Widerstandsfähig	4
Batterielaufzeit	4
Viel Zubehör	5
Zertifiziert nach MIL-STD-810G	5

Präsentation des Telefons

Technisches Schema	6
--------------------------	----------

DIE VORZÜGE DES CORE-X3

X-LINK™: das intelligente Magnetbindungssystem	7
Befestigungssystem – X-BLOCKER	7
App X3 Sensors	8
Programmierbare Taste	8
SOS-Funktion	8-9
Tipps für den Gebrauch Ihres CORE-X3 unter Wasser	9
Funktion Touch-Lock	9
Tipps nach dem Unterwassergebrauch	9
TIPPS UND TRICKS ZUR ERFOLGREICHEN BEDIENUNG IHRES CORE-X3	9
Arbeit mit mehreren Fenstern: Öffnen von zwei Fenstern gleichzeitig	9
Löschen der geöffneten Apps mit einem Klick	9
Konfiguration mehrerer Sprachen	9
Hinzufügen eines Benutzers	9
Vereinfachte Navigation	9

EINSCHALTEN

Einlegen der SIM-Karte	9-10
Ein-/Ausschalten des Telefons	11
Akku	11
Aufladen des Akkus	12
Energiesparmodus	12
Akkusparmodus	12
Empfehlungen und Vorsichtsmaßnahmen zum Aufladen des Akkus	13

GRUNDELEMENTE

Fingerbewegungen auf dem Touch-Screen-Display	14-16
Benachrichtigungszentrale	16
Sperrungen und Entsperren des Displays	16-17
Anpassung des Displays	17
Änderung von Datum und Uhrzeit	17
Verwaltung der Geräte und Daten	17-18

BEDIENUNG IHRES TELEFONS

Start-Display	18
Statusleiste	18
Widgets	18
App-Symbole	18
Telefon	18-19

Kontakte	19-20
Nachrichten.....	20
Kamera.....	20-21
Galerie	21
Taschenrechner	21
Musik.....	21-22
Navigator	22
E-mail	22-23
Systemaktualisierungen	23
SICHERHEITSMASSNAHMEN	
Informationen zur allgemeinen Sicherheit	23-25
Informationen zur Dichtigkeit.....	25
Medizinische Geräte	25-26
Verkehrssicherheit.....	26
Stromzufuhr und Aufladung	26-27
Gehörschutz	27-28
Umweltschutz	28
Reinigung und Wartung.....	28-29
Notruffunktion	29
Empfehlung zur Minderung der Strahlenbelastung des Benutzers	29
ZUSATZINFORMATIONEN	
Konformität.....	29-30
Frequenz- und Leistungsbereich	30
Informationen zum Zubehör und zur Software.....	31
Spezifische Absorptionsrate (SAR)	31
Urheberrechte.....	31
ANHÄNGE	
Wichtige Informationen.....	32
Allgemeine Garantiebedingungen	32-33

Vielen Dank für Ihr Vertrauen und den Kauf dieses Smartphones.

Die Bedienungsanleitung hilft Ihnen dabei, sich mit Ihrem neuen Gerät vertraut zu machen.

DIE VORTEILE DES CORE-X3



WASSERDICHT

IP68, das CORE-X3 begleitet Sie bei all Ihren Aktivitäten, ganz gleich, ob Sie auf offener See (es kann über 30 Minuten 1,5 Meter tief in Wasser getaucht werden) oder im Gebirge bei starkem Regen (es bleibt dank seinem mit der Wet-Touch-Technologie ausgestatteten Display jederzeit rundum funktionstüchtig) unterwegs sind.



WIDERSTANDSFÄHIG

Das CORE-X3 ist das erste Smartphone von Crosscall mit einem Full-TPU-Schutz rund um den Rahmen, der eine verstärkte Stoßabsorption ermöglicht. Die Kanten aus Polycarbonat an den Rändern des Displays und der Kamera gewährleisten einen optimalen Schutz, und das Gorilla® Glass 3 des Displays bietet dem CORE-X3 eine hohe Resistenz bei Stürzen (Droptest von 2 Metern an 6 Seiten) und gegenüber Kratzern (Scratchtest unter extremen Nutzungsbedingungen).



BATTERIELAUFZEIT

Mit dem 3500 mAh-Akku können Sie sich dank seiner mehrtägigen Laufzeit jederzeit auf Ihr Telefon verlassen. Auch bei intensiver Nutzung (GPS, Fotos...) können Sie längere Outdoor-Aktivitäten genießen, ohne zu riskieren, dass Sie mit leerem Akku dastehen. Und dank der Magnetbefestigung X-LINK kann es kabellos nur über Kontakt aufgeladen werden.



VIEL ZUBEHÖR

Die X-BLOCKER Einkerbungen, die direkt in das Design integriert sind, stellen die Verbindung mit dem Zubehör-Ökosystem X-LINK dar (Magnetverbinder zur Befestigung des CORE-X3 an zahlreichen Accessoires, von denen einige sogar das Aufladen und die Übertragung von Daten ermöglichen). Der X-BLOCKER hingegen ist ein einziges Teil zur verstärkten Fixierung des Smartphones, damit Stürze verhindert werden, selbst bei Nutzung in stark unebenem Gelände (Quad, Fahrrad, Cross, Ski usw.). All diese Zubehörteile eröffnen Ihnen Möglichkeiten für zahlreiche Anwendungen!

*ZERTIFIZIERT NACH MIL-STD-810G**

Die Militärnorm MIL-STD-810G wurde von der amerikanischen Armee geschaffen, um Nutzungsbedingungen für elektronische Geräte unter extremen Außenbedingungen zu reproduzieren. Das Modell CORE-X3 wurde im Labor getestet, um rauen und anspruchsvollen Außenbedingungen standzuhalten. Es bestand die folgenden 12 Tests: Resistenz gegenüber niedrigem Druck (Höhe: über 4000m), gegenüber Extremtemperaturen (-40°C/-40°F bis 60°C/140°F), gegenüber Temperaturschocks, gegenüber Eis und Eisregen, gegenüber Sonneneinstrahlung (UV), Regen, Salznebel, gegenüber der Kontamination durch Flüssigkeiten (2-Propanol), gegenüber Erschütterungen, Stößen und starker Beschleunigung. Das CORE-X3 ist für anspruchsvollste Situationen geeignet: Fallschirmsprung, Gleitschirmflug, Luftfahrt, Extremkajak, Fahrrad, Quad, Motorrad, Geländewagen, Jet-Ski, aber auch extreme Hitze, extreme Kälte, starker Regen usw. Ebenfalls passt es sich beim Gebrauch im Labor an sowie im Bauhandwerk.

PRÄSENTATION DES TELEFONS

Technisches Schema

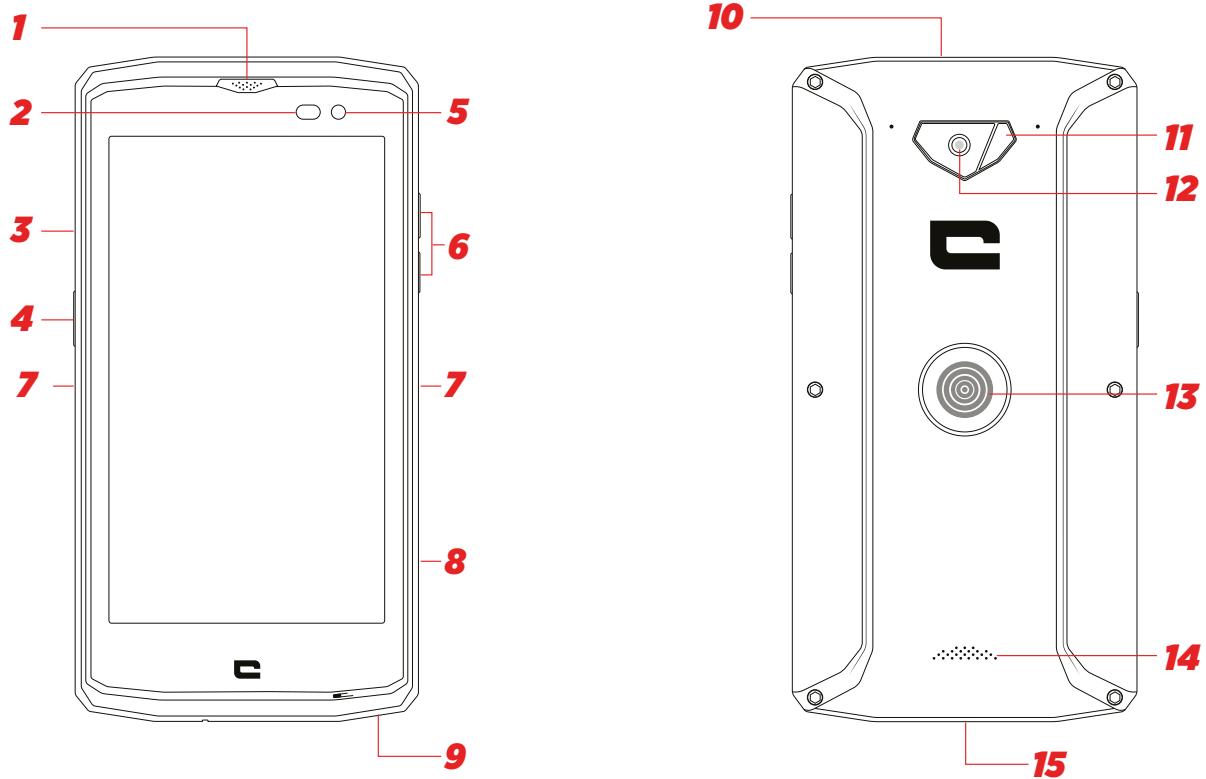

- 1. Empfänger
- 2. Helligkeitssensor
- 3. SIM-Karteneinschubfach
- 4. Ein/Aus Knopf
- 5. Kamera vorne
- 6. Lautstärketaste + / -
- 7. Einkerbung X-Blocker
- 8. Programmierbare Crosscall-Taste

- 9. Mikrofon
- 10. Buchse für Kopfhörer
- 11. Blinkfunktion
- 12. Hauptkamera
- 13. X-LINK™
- 14. Lautsprecher
- 15. USB-C-Anschluss

Trageband

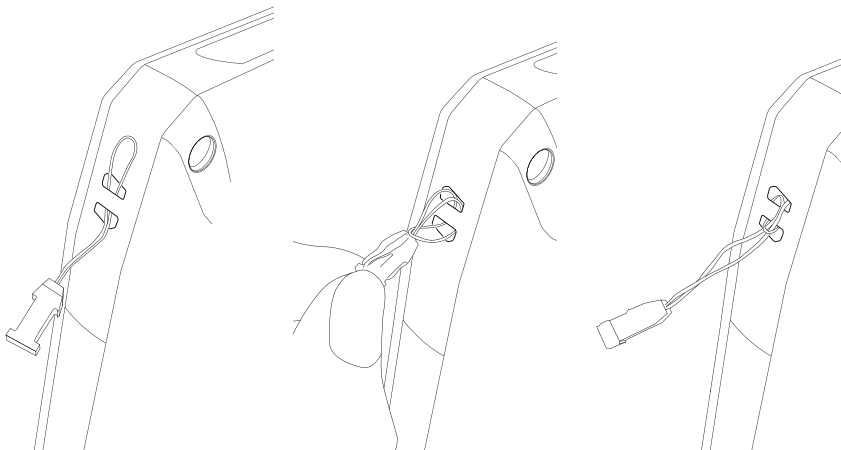

DIE VORTEILE DES CORE-X3



X-LINK™

DAS INTELLIGENTE MAGNETISCHE VERBINDUNGSSYSTEM

Die Magnetverbindung auf der Rückseite Ihres Smartphones ermöglicht es Ihnen, Ihr Smartphone mit einem einfachen Handgriff an das exklusive X-LINK™-Zubehör anzuschließen.

Diese Verbindung ermöglicht eine schnelle Ladung (2,1A) und/oder Datenübertragung mit OTG-Funktion (bei Anschluss an kompatibles Zubehör).



BENUTZERFREUNDLICH



SCHNELLAUFLADUNG



ÖKOSYSTEM



MAGNETISCH

Umgekehrte Polarität
Einfache Befestigung

BEFESTIGUNGSSYSTEM - X-BLOCKER

In Situationen, die maximalen Halt erfordern, garantiert dieses exklusive, mit Ihrem CORE-X3 gelieferte Zubehör die zuverlässige Befestigung Ihres Smartphone an dem kompatiblen Zubehör. Es lässt sich problemlos an den seitlichen Einkerbungen Ihres Handys befestigen. Seine Silikonbeschichtung reduziert Vibrationen, die durch Stöße verursacht werden können.

Sie finden das komplette Zubehörsortiment, das mit dem X-LINK™ und dem X-BLOCKER kompatibel ist, auf www.crosscall.com

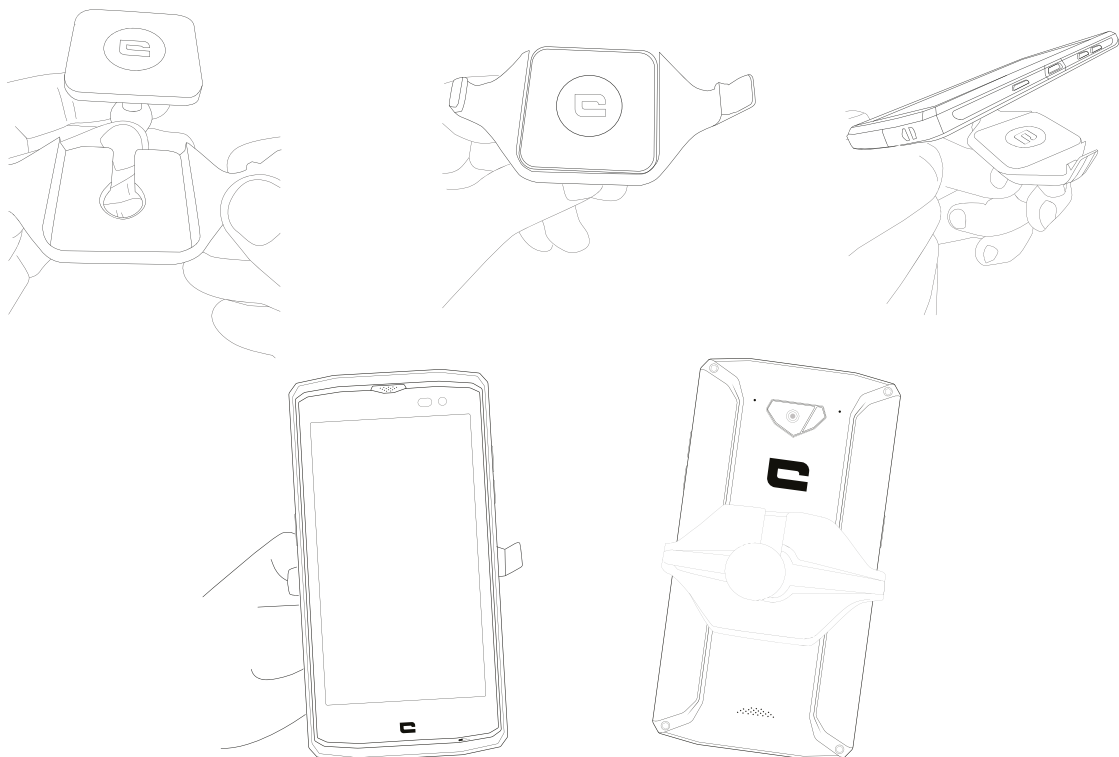

APP X3 SENSORS



BEIM erstmaligen Öffnen der App werden Sie gebeten, die allgemeinen Nutzungsbedingungen zu akzeptieren. Klicken Sie dazu auf „Akzeptieren“.

Diese App liefert Ihnen Informationen über Ihre Mobiltelefon-Sensoren.

Magnetometer: Das ist die Kompassfunktion. Er misst die Ausrichtung des Telefons im Verhältnis zum magnetischen Norden. Kalibrieren Sie Ihren Kompass gemäß den Anweisungen auf dem Display.

Beschleunigungssensor: Dieser Sensor misst und visualisiert die Beschleunigung des Telefons auf den 3 Achsen. Er ermittelt über die mathematische Integrationsrechnung die Geschwindigkeit des Gegenstands oder sogar die Entwicklung seiner zeitlichen Positionierung.

GPS: Das GPS-System gibt die Position des Gerätes sowie die Präzision des GPS-Signals an. Sie können so die Anzahl der erfassten Satelliten und Ihre genaue Position ermitteln.

Näherungssensor: Mithilfe dieses Sensors wird das Display während der Telefonate ausgeschaltet, sobald Sie Ihr Telefon ans Ohr halten.

Helligkeitssensor: misst das auf das Display auftreffende Licht.

Bluetooth (4.1) und Netze (2G, 3G, und 4G): zeigt die Präsenz und die Stärke der Kommunikationsnetze an.

Akku: Anzeige der verbleibenden Akkuladung und der augenblicklichen Entladung.

PROGRAMMIERBARE TASTE

Wählen Sie unter **Einstellungen > Kurzbefehle > Programmierbare Taste > Einschalten >** die Funktion, die Sie dieser Taste zuweisen möchten. Standardmäßig ist diese Taste auf „Foto“ programmiert. Wenn Sie auf „Anpassen“ klicken, können Sie die gewünschte Funktion wählen.

SOS-FUNKTION



Programmierung der Einstellungen:

Um diese App benutzen zu können, programmieren Sie Ihre programmierbare Taste mit der SOS-Funktion unter (Einstellungen > Kurzbefehle > Programmierbare Taste > SOS). Um anzugeben, wer bei Gefahr zu benachrichtigen ist, öffnen Sie die App SOS (oder programmieren Sie die SOS-Funktion direkt über die programmierbare Taste) und machen Sie die gewünschten Angaben.

Geben Sie eine Nachricht ein, die automatisch verschickt wird, sobald Sie sich in einer Gefahrensituation befinden. Beispiel: „Ich bin in Gefahr, bitte die Rettungskräfte verständigen. Hier sind meine Standortangaben.“

Bei Gefahr:

Drücken Sie die programmierbare Taste, um automatisch die Person/en anzurufen, die Sie zuvor angegeben haben. Die Person/en erhält/erhalten eine SMS mit Ihren genauen Standortangaben.

TIPPS FÜR DEN GEBRAUCH IHRES CORE-X3 UNTER WASSER

Funktion Touch-Lock

Denken Sie für die Aufnahme von Fotos daran, die Touchlock-Funktion  zu aktivieren, die Ihren Touchscreen sperrt (in der Fotofunktion Symbol oben auf dem Display). Sie können dann eine Lautstärketaste drücken, um Bilder aufzunehmen (oder die programmierbare Taste verwenden)

Tipps nach dem Unterwassergebrauch

Denken Sie nach dem Eintauchen in Meerwasser daran, Ihr Mobiltelefon mit Süßwasser abzuspülen.

Es ist möglich, dass die Zwischenräume des Lautsprechers und des Mikrofons durch Wasser blockiert sind. Bitte warten Sie einige Minuten, bevor Sie einen Anruf tätigen, bis die optimale Funktionstüchtigkeit wieder gegeben ist.

TIPPS UND TRICKS ZUR ERFOLGREICHEN BEDIENUNG IHRES CORE-X3

Arbeit mit mehreren Fenstern: 2 Fenster gleichzeitig öffnen

Sie haben die Möglichkeit, Ihre Display-Ansicht zu halbieren. Beispiel: YouTube + WhatsApp.

Wenn die App geöffnet ist, drücken Sie lange auf das Quadrat. Wählen Sie dann das zweite Fenster, das Sie anzeigen lassen wollen.

*Es sind nicht alle Apps mit der Option der Anzeige mehrerer Fenster kompatibel.

Löschen der geöffneten Apps mit einem Klick: Klicken Sie auf das Quadrat (Taskmanager) und scrollen Sie bis zur ältesten Display-Anzeige. Es erscheint dann die Anzeige „Alle löschen“.

Konfiguration mehrerer Sprachen

Wenn Sie gewöhnlich in mehreren Sprachen kommunizieren, haben Sie die Möglichkeit, mehrere Sprachen zu konfigurieren, damit Ihre Tastatur sich anpasst und die Sprache korrigiert, in der Sie gerade schreiben.

Einstellungen > System > Sprachen und Eingaben > Sprachen > Sprache hinzufügen

Drücken Sie beim Verfassen einer Nachricht auf die Leertaste und wählen Sie Ihre bevorzugte Sprache.

Hinzufügen eines Benutzers

Wenn Sie in der Benachrichtigungsleiste auf das Symbol  klicken, haben Sie die Möglichkeit, ein „Gast“-Konto zu öffnen. Ihre Bedieneroberfläche kann dann angepasst werden und Sie können geeignete Apps auswählen (Spiele für Kinder, Geschäftskonto...)

EINSCHALTEN

INSTALLATION DER SIM-KARTE

1. Vergewissern Sie sich, dass Ihr Gerät ausgeschaltet ist.
Ist dies nicht der Fall, schalten Sie es mit der Ein-/Aus-Taste aus.
2. Öffnen Sie das Fach mit Hilfe des mitgelieferten SIM-Karten-Auswurfwerkzeugs
 - a. Nehmen Sie dazu das mitgelieferte Werkzeug und
 - b. führen Sie es wie unten gezeigt in die Öffnung ein, um das Fach aus dem Schacht auszuwerfen.

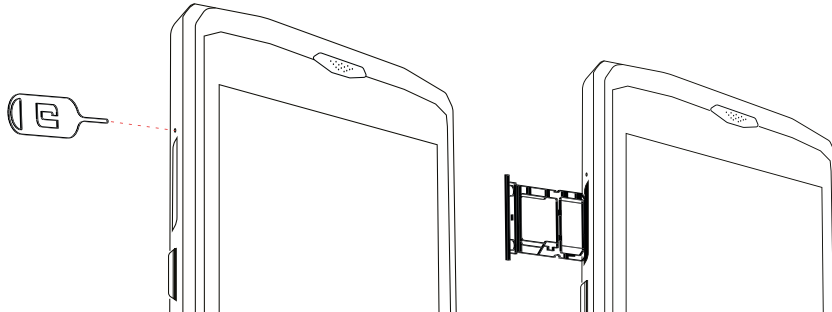

3. Ziehen Sie das Fach mit der Metallseite nach oben vollständig heraus.
4. SIM-Karten einlegen
 - a. Die SIM-Karte mit der Vorderseite nach unten in das kleinste Fach einlegen

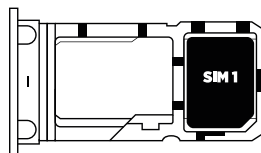

- b. Legen Sie bei Bedarf eine zweite SIM-Karte (oder einer SD-Karte mit maximal 128 GB) mit der Vorderseite nach unten in das größte Fach ein.



5. Schieben Sie das Fach wieder zurück in das Telefon
 - a. Vergewissern Sie sich, dass die Karten richtig ausgerichtet sind.
 - b. Achten Sie beim Einsetzen darauf, dass die Schublade ordnungsgemäß an dem Steckschlitz des Telefons ausgerichtet ist.
 - c. Schieben Sie das Fach, wie unten gezeigt, fest zurück in das Telefon.

Vorsicht: Um die Dichtigkeit des Smartphones zu gewährleisten, muss das Fach vollständig zurückgeschoben werden, bis es im Gerät fest einrastet.

EIN-/AUSSCHALTEN DES TELEFONS

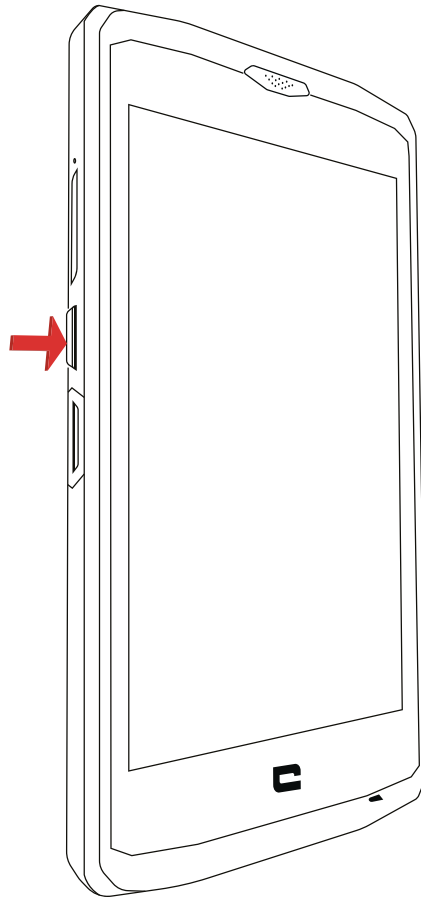

1. Drücken Sie diese Taste, um Ihr Display einzuschalten oder zu sperren.
2. Drücken Sie diese Taste und halten Sie sie gedrückt, um das Gerät ein- oder auszuschalten..
3. Drücken Sie gleichzeitig diese Taste und die Lautstärketaste „-“, um eine Bildschirmkopie zu machen.

Einschalten des Telefons

Drücken Sie die **Ein-/ Ausschalttaste** und warten Sie ein paar Sekunden, bis sich das Display einschaltet.

Wenn Sie Ihr Telefon zum ersten Mal einschalten oder nach Zurücksetzen der Daten folgen Sie bitte den Anweisungen, die auf dem Display angezeigt werden, um Ihr Gerät zu konfigurieren.

Ausschalten des Telefons

Halten Sie die Ein-/ Ausschalttaste gedrückt, bis das Kontext-Menü angezeigt wird, und wählen Sie dann , um es auszuschalten.

AKKU

Akkulaufzeit für Gespräche: 27 Std.

Batterielaufzeit im Standby-Modus: 30 Tage

Akkulaufzeit im GPS-Modus*: 8 Std.

*GPS + DATA + GOOGLE Karte aktiviert + Displayhelligkeit

100%

NB: Der Akkuverbrauch kann durch die Netzqualität, Display-Helligkeit, aktivierte Anschlüsse (Wifi, Bluetooth, NFC), Lokalisierung... beeinflusst werden.

Aufladen des Akkus

Vor dem Erstgebrauch muss das Telefon unbedingt vollständig mithilfe des mitgelieferten CA-Netzladegeräts aufgeladen werden.

 Laden Sie den Akku niemals auf, indem Sie den Magnetanschluss X-LINK und den USB-Anschluss gemeinsam benutzen. Das könnte die Lebensdauer Ihrer Telefon-Geräte verkürzen.

1. Öffnen Sie die Schutzklappe und stecken Sie das USB-Kabel in den elektrischen USB-Adapter, verbinden Sie anschließend das andere Ende des USB-Kabels mit dem USB-Port.
2. Stecken Sie den elektrischen USB-Adapter in eine Wandsteckdose.
3. Wenn der Akku vollständig geladen ist, nehmen Sie das Telefon vom Ladegerät. Ziehen Sie dabei erst das Kabel vom Gerät ab und danach den Stecker aus der Wandsteckdose.

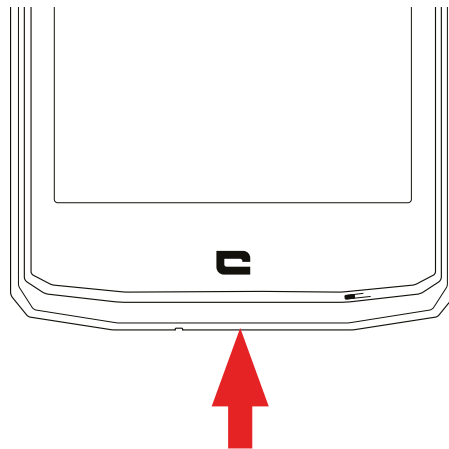

Energiesparmodus

Im Energiesparmodus sind lediglich die Grundfunktionen Ihres Telefons gewährleistet (Anrufe, SMS/MMS, Internet und SOS + 4 programmierbare Funktionen). Das Display wird nur noch in Schwarzweiß angezeigt, um den Energieverbrauch zu senken.

Zugang und Einstellungen erfolgen über:

Einstellungen > Akku >  (oben links auf dem Display) > Energiesparmodus

Oder : über den Kurzbefehl in der Benachrichtigungsleiste (mit einem Fingerwisch auf dem Display von oben nach unten) auf der zweiten Seite, Symbol  > Energiesparmodus.

Um den Energiesparmodus wieder zu deaktivieren, klicken Sie auf  > Energiesparmodus deaktivieren.

AKKUSPARMODUS:

Dieser Modus ist weniger restriktiv als der „Energiesparmodus“. Die Helligkeit Ihres Displays wird reduziert und der Prozessor arbeitet nicht mit Höchstleistung, damit Ihr Mobiltelefon weniger Energie verbraucht.

Der Zugang zur Funktion erfolgt über die Benachrichtigungsleiste (mit einem Fingerwisch auf dem Display von oben nach unten) > Symbol  Akkusparmodus.

Um diesen Modus wieder zu deaktivieren, drücken Sie erneut auf das Symbol. Wenn Sie das Symbol einige Sekunden lang gedrückt halten, werden die Akkuinformationen angezeigt.

Empfehlungen und Vorsichtsmaßnahmen zum Aufladen des Akkus

 Der Akku ist in das Telefon integriert und kann nicht entnommen werden. Nehmen Sie den Akku nicht selbst aus dem Telefon.

- Verwenden Sie ausschließlich zugelassene Ladegeräte, Akkus und Kabel. Die Nutzung von nicht zugelassenen Ladegeräten oder Kabeln kann zur Explosion des Akkus oder zur Beschädigung des Telefons führen.
- Vermeiden Sie die Nutzung Ihres Telefons, wenn es gerade aufgeladen wird. Decken Sie Ihr Telefon oder den Stromadapter nicht ab.
- Ein unsachgemäßer Anschluss des Ladegeräts kann Ihr Telefon ernsthaft beschädigen. Jede Beschädigung aufgrund einer unsachgemäßen Nutzung ist von der Garantie ausgeschlossen.
- Wenn die AC-Stromversorgung eine niedrigere Spannung aufweist, kann die Ladezeit länger dauern.
- Wenn Sie unkonventionelle Ladegeräte wie Computer verwenden, ist die Ladezeit unter Umständen länger.
- Bitte laden Sie den Akku vor der ersten Nutzung des Telefons auf und trennen Sie das Ladegerät sofort vom Telefon, wenn es zum ersten Mal aufgeladen wurde.
- Trennen Sie das Ladegerät von der Steckdose, wenn das Telefon nicht lädt.
- Das Telefon schaltet sich möglicherweise nicht sofort ein, wenn ein schwacher Akku aufgeladen wird. Nach einer gewissen Ladezeit schaltet sich das Telefon normal ein.
- Die Ladezeit kann je nach Umgebungstemperatur und der verbleibenden Akkuladung variieren.
- Das Telefon kann bei Temperaturen zwischen 0°C und 40°C sicher aufgeladen werden. Jeder Ladevorgang bei Temperaturen von unter 0°C oder über 40°C kann der Akkuleistung schaden und seine Laufzeit verringern. Ladevorgänge bei Extremtemperaturen über längere Zeiträume schaden dem Akku.
- Während des Ladevorgangs können sich das Telefon und das Ladegerät erhitzen.

Dies ist normal und sollte der Lebensdauer bzw. den Leistungen des Telefons nicht schaden. Sollte sich der Akku stärker als gewöhnlich erhitzen, stoppen Sie den Ladevorgang. Legen Sie Ihr Telefon an einen kühlen Ort und lassen Sie es abkühlen. Vermeiden Sie den längeren Kontakt zur Oberfläche Ihres Telefons, wenn es heiß wird.

 Die Funktionen des Geräts variieren entsprechend Ihres Standorts, Ihrer Sprache, Ihres Anbieters und des Modells. Dieses Gerät verfügt über die OTG-Funktion. Bitte verwenden Sie ein Standard-OTG-Datenkabel.

GRUNDELEMENTE

Start:



Mit dieser Taste gelangen Sie zum Start-Display.

Verlauf



Mit dieser Taste öffnen Sie die Liste der zuletzt verwendeten Apps.

Zurück



Mit dieser Taste kehren Sie zur vorangegangenen Display-Anzeige zurück.

Fingerbewegungen auf dem Touch-Screen-Display

Die Bedienung Ihres Telefons und der Apps erfolgt mit wenigen einfachen Fingerbewegungen.

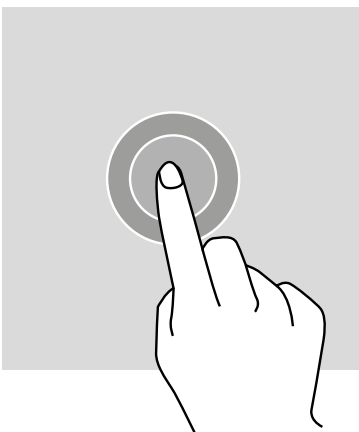

ANTIPPEN

Zum Öffnen einer App, zur Auswahl eines Elements aus dem Menü, zur Aktivierung einer Funktion auf dem Touch-Screen-Display oder zur Eingabe eines Schriftzeichens mithilfe der Display-Tasten tippen Sie das jeweilige Element einfach mit Ihrem Finger an.

ANTIPPEN UND HALTEN

Legen Sie Ihren Finger auf ein Element oder auf das Display und halten Sie ihn zwei Sekunden lang gedrückt, um die verfügbaren Optionen aufzurufen.

WISCHEN

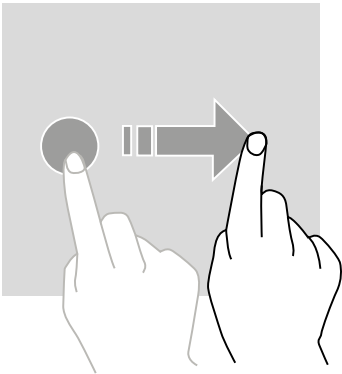

Wischen Sie auf dem Start- oder App-Display mit dem Finger nach links oder rechts, um weitere Fenster anzuzeigen.

Wischen Sie mit dem Finger nach oben oder unten, um eine Webseite oder eine Liste von Elementen durchzuscrollen.

BEWEGUNGEN MIT ZWEI FINGERN

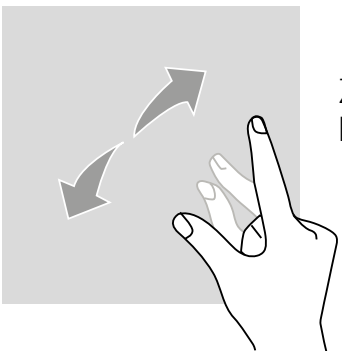

Ziehen Sie zwei Finger auf einer Webseite, einer Karte oder einem Bild auseinander, um den betreffenden Bereich zu vergrößern.

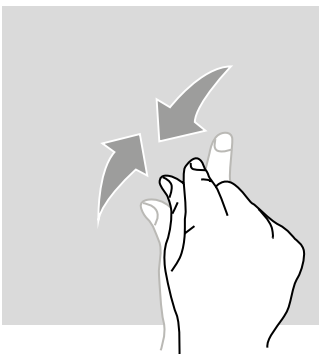

Zum Verkleinern schieben Sie die Finger wieder zusammen.

VERSCHIEBEN

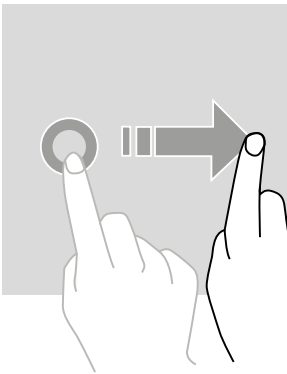

Um ein Element zu verschieben, legen Sie Ihren Finger darauf, halten ihn und schieben das Element gleichzeitig an die gewünschte Position.

BENACHRICHTIGUNGSZENTRALE

Öffnen der Benachrichtigungszentrale

1. Wischen Sie mit Ihrem Finger vom oberen Rand des Displays nach unten, um die Benachrichtigungszentrale zu öffnen.
2. Wischen Sie erneut mit Ihrem Finger vom oberen Rand des Displays nach unten, um die Registerkarte Kurzbefehle zu öffnen.

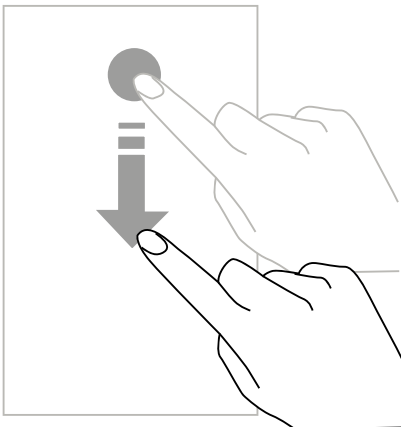

Konfiguration der Benachrichtigungsoptionen

1. Gehen Sie zu **Einstellungen > Benachrichtigungen**.
2. Aktivieren oder deaktivieren Sie die Benachrichtigungsparameter wie gewünscht.

Schließen der Benachrichtigungszentrale

Wischen Sie mit Ihrem Finger nach oben oder drücken Sie die Starttaste, um die Benachrichtigungszentrale zu schließen.

SPERREN UND ENTSPERREN DES DISPLAYS

Sperren des Displays

- Mit der **Ein-/Aus-Taste** können Sie das Display manuell sperren.

- Das Display sperrt sich nach einer bestimmten Zeit der Inaktivität automatisch und geht in den Ruhezustand über, um den Energieverbrauch zu reduzieren und ungewollte Aktionen zu vermeiden. Um die Zeitspanne der Inaktivität vor Übergang in den Ruhezustand zu verändern, gehen Sie zu Einstellungen > Anzeige > Ruhezustand und wählen Sie eine Dauer aus.

Entsperren des Displays

Mit der **Ein-/Aus-Taste** aktivieren Sie Ihr Display und die Bedienung über die Wischbewegungen.

PERSÖNLICHE GESTALTUNG DES DISPLAYS

1. Tippen Sie in den leeren Bereich Ihres Displays und halten Sie Ihren Finger gedrückt, um den Editor des Start-Displays aufzurufen.
2. Wählen Sie **DISPLAY-HINTERGRUND und WIDGETS**, um Ihr Display persönlich zu gestalten.
3. Halten Sie Ihren Finger auf dem Widget gedrückt, das Sie löschen wollen. Am oberen Rand des Displays wird „**Löschen**“ eingeblendet. Verschieben Sie das Widget in „Löschen“.

ÄNDERUNG VON DATUM UND UHRZEIT

Gehen Sie zu **Einstellungen > Datum und Uhrzeit**.

- Aktivieren Sie **Automatische Zeitzone**, um die Zeitzone des Netzes auszuwählen.
- Aktivieren Sie Das Format **24 Stunden verwenden**, um die Uhrzeit im 24-Stunden-Format anzuzeigen.

VERWALTUNG DER GERÄTE UND DATEN

Datenübertragung

-  Trennen Sie während der Datenübertragung das USB-Kabel nicht vom Gerät. Dadurch könnten Daten verloren gehen oder das Gerät beschädigt werden.

1. Verbinden Sie das Gerät über das USB-Kabel mit einem Computer.
2. Öffnen Sie die Benachrichtigungszentrale und drücken Sie auf „Gerät über USB aufladen > Daten übertragen“. Wählen Sie „Fotos (PTP) übertragen“, wenn Ihr Computer das Format „Medienübertragungsprotokoll“ (Media Transfer Protocol, MTP) nicht akzeptiert.
3. Übertragen Sie die Dateien zwischen Ihrem Gerät und Ihrem Computer. Auf Ihrem Computerbildschirm wird eine Nachricht eingeblendet. Befolgen Sie die Anweisungen, um Ihre Fotos/Videos usw. zu übertragen.

Datenreset

Löschen Sie alle Parameter und Daten auf Ihrem Gerät.

-  Vor dem Zurücksetzen auf Werkseinstellung bitte unbedingt die wichtigen Daten, die auf Ihrem Gerät gespeichert sind, sichern. Drücken Sie im App-Display auf **Einstellungen > Datensicherung und Zurücksetzen > Zurück zur Werkseinstellung > TELEFON ZURÜCKSETZEN > ALLES LÖSCHEN**. Das Gerät startet automatisch neu.

GEBRAUCH IHRES TELEFONS

Start-Display

Das Start-Display ist der Ausgangspunkt für den Zugriff auf alle Funktionen Ihres Telefons. Es zeigt Widgets, Verknüpfungen zu den Apps und vieles mehr an.

-  Das Start-Display kann je nach Region oder Dienstanbieter unterschiedlich aussehen.

Statusleiste

Hier werden die Statussymbole und Benachrichtigungen angezeigt.

Widgets



Widgets sind kleine Apps mit spezifischen App-Funktionen, die Informationen liefern und bequemen Zugriff auf Ihrem Start-Display haben.

App-Symbole



Drücken Sie auf ein Symbol, wie eine App oder einen Ordner, um die App oder den Ordner zu öffnen und zu verwenden.

TELEFONFUNKTION

Anrufe tätigen

1. Drücken Sie auf  im Start- oder App-Display.
2. Drücken Sie auf , um die Tastatur zu öffnen und eine Telefonnummer einzugeben.
3. Drücken Sie auf , um einen Anruf zu tätigen.

Sie können eine Nummer aus dem Anrufprotokoll oder aus einer Kontaktliste anrufen.

Drücken Sie auf  oder  und auf einen Kontakt oder eine Telefonnummer, um diesen anzurufen.

INTERNATIONALE ANRUFTE TÄTIGEN

1. Drücken Sie auf  zum Öffnen der Tastatur.

2. Drücken Sie auf 0 und halten Sie den Finger gedrückt, bis das +-Zeichen erscheint.

3. Geben Sie die Ländervorwahl, die Ortsvorwahl und die Telefonnummer ein.

Drücken Sie anschließend auf .

Anrufe empfangen

Einen Anruf annehmen

Wenn ein Anruf eingeht, drücken Sie auf  und wischen mit dem Finger nach oben, um den Anruf anzunehmen.

Anrufe abweisen

Wenn ein Anruf eingeht, drücken Sie auf , um ihn abzuweisen.

KONTAKTE

Kontakte hinzufügen

Manuelle Erstellung eines Kontakts

1. Drücken Sie auf das Symbol Kontakt im Start- oder App-Display.

2. Drücken Sie auf , um die Kontaktdaten einzugeben.

3. Drücken Sie zum Speichern auf .

Hinzufügen über die Tastatur

1. Drücken Sie auf , um zu öffnen. .

2. Geben Sie die Nummer ein und drücken Sie auf „Kontakt erstellen“.

Hinzufügen eines eingehenden Anrufers als Kontakt

1. Drücken Sie auf .

2. Drücken Sie auf , um die eingegangenen Anrufe anzuzeigen.

3. Fügen Sie den eingehenden Anrufer als Kontakt hinzu.

Import von Kontakten

Sie können Kontakte aus Speicherdiensten in Ihr Gerät importieren.

1. Drücken Sie auf das Symbol Kontakt im Start- oder App-Display.

2. Drücken Sie auf **KONTAKTE IMPORTIEREN.**

3. Wählen Sie eine Importoption.

Suche nach Kontakten

Drücken Sie auf das Symbol Kontakt im Start- oder App-Display.
Verwenden Sie eine der folgenden Suchmethoden:

- Scrollen Sie die Kontaktliste nach oben oder unten durch.
- Wischen Sie mit Ihrem Finger entlang des Indexes rechts in der Kontaktliste, um sie schnell zu durchsuchen.
- Drücken Sie auf  oben im Display, um einen Kontakt zu suchen.

NACHRICHTEN

Versenden von Nachrichten

1. Drücken Sie auf das Symbol Nachricht im Start- oder App-Display.
2. Erstellen Sie eine Nachricht.
3. Fügen Sie Empfänger hinzu und geben Sie eine Nachricht ein.
4. Senden Sie die Nachricht.

Anzeige von Nachrichten

1. Drücken Sie auf das Symbol Nachricht im Start- oder App-Display.
2. Wählen Sie einen Kontakt aus der Nachrichtenliste.
3. Zeigen Sie Ihre Unterhaltung an.

Suche nach Nachrichten

1. Drücken Sie auf das Symbol Nachricht im Start- oder App-Display.
2. Drücken Sie auf , um Stichwörter für die Suche nach Nachrichten einzugeben.

KAMERA

Sie können Foto- und Videoaufnahmen machen.

Fotoaufnahme

1. Drücken Sie auf  im Start- oder App-Display.
2. Richten Sie Ihr Motiv im Display-Rahmen aus.

3. Machen Sie ein Foto. Ihr Foto wird automatisch in der **Galerie gespeichert.**

AKTIVIEREN DER KAMERA BEI GESPERRTEM DISPLAY

Für schnelle Fotoaufnahmen können Sie die Kamera auch bei gesperrtem Display auslösen.



Verschieben Sie  dazu außerhalb des großen Kreises auf dem gesperrten Display.

GALERIE

Ansicht von Bildern oder Videos

1. Drücken Sie auf das Symbol der Galerie im App-Display.
2. Wählen Sie ein Bild oder Video aus.

Löschen von Bildern oder Videos

- Zum Löschen eines Bildes oder Videos wählen Sie das Bild oder Video aus und drücken Sie auf , um es zu löschen.
- Zum Löschen mehrerer Bilder oder Videos drücken Sie auf  in der Hauptanzeige der Galerie, um zur „Elementauswahl“ zu gelangen. Wählen Sie anschließend die Bilder oder Videos aus, die Sie löschen wollen, und drücken sie zum Löschen auf .

Teilen von Bildern oder Videos

Wählen Sie ein Bild oder Video aus und drücken Sie auf  unten im Display. Wählen Sie, auf welche Weise Sie es teilen wollen.

TASCHENRECHNER

Mit der Taschenrechnerfunktion können Sie einfache oder komplexe Rechnungen durchführen.

1. Drücken Sie auf  im App-Display.
2. Wenn Sie die Ausrichtung des Displays ändern, gelangen Sie vom Standard-Taschenrechner zum wissenschaftlichen Taschenrechner.

MUSIK

Hinzufügen von Liedern zu Ihrem Telefon

- Kopieren Sie Lieder von Ihrem Computer über ein USB-Kabel.



- Laden Sie Lieder aus dem Internet herunter.
- Kopieren Sie Lieder über Bluetooth.

Musik hören

1. Drücken Sie auf das Symbol Musik.
2. Wählen Sie ein Lied aus, das Sie abspielen möchten.
3. Wenn Sie während des Abspielens eines Lieds auf die Starttaste drücken, verlassen Sie die Anzeige, ohne das Lied zu stoppen. Um wieder zur Anzeige der Musik zurückzukehren, öffnen Sie die Benachrichtigungszentrale und drücken Sie auf den Liedtitel.

NAVIGATOR

Gehen Sie ins Internet, um Informationen zu suchen, und fügen Sie Ihre bevorzugten Webseiten zu Ihren Favoriten hinzu, um sie schneller abrufen zu können.

1. Drücken Sie auf .
2. Geben Sie die Adresse in die Suchleiste ein und drücken Sie auf . Sie haben Zugriff auf die Webseiten; Favoriten, der Wechsel zwischen mehreren Fenstern sowie weitere Funktionen werden ebenfalls unterstützt.

E-MAIL

Konfiguration der E-Mail-Konten

Konfigurieren Sie ein E-Mail-Konto gleich beim erstmaligen Öffnen der E-Mail-Funktion.

1. Drücken Sie auf  im App-Display.
2. Geben Sie die E-Mail-Adresse ein und drücken Sie auf **WEITER**. Geben Sie das Passwort ein und drücken Sie auf **WEITER**. Um manuell ein E-Mail-Konto einer Firma einzugeben, drücken Sie auf **MANUELLE KONFIGURATION**.
3. Befolgen Sie für die Konfiguration die Anweisungen auf dem Display.

VERSENDEN VON E-MAILS

1. Drücken Sie auf , um eine E-Mail zu verfassen.
2. Fügen Sie Empfänger hinzu und geben Sie den Text der E-Mail ein.

3. Drücken Sie auf  , um die E-Mail zu versenden.

SYSTEMAKTUALISIERUNG

Aktualisierungen sind Weiterentwicklungen der ursprünglich auf Ihrem Telefon vorliegenden Softwareversion.

Ziel dieser Aktualisierungen ist, potentielle Softwarefehler zu korrigieren.

SICHERHEITSMASSNAHMEN

Informationen über die allgemeine Sicherheit

Die Nichteinhaltung der folgenden Sicherheitsanweisungen könnte Brände, Stromstöße, Verletzungen oder Beschädigungen am Telefon oder an anderen Gegenständen verursachen. Lesen Sie die nachstehenden Sicherheitsanweisungen sorgfältig durch, bevor sie Ihr Telefon benutzen.

- Lassen Sie Ihr Telefon ausgeschaltet, wenn dessen Benutzung untersagt ist, es Störungen herbeiführen oder eine Gefahr darstellen kann.
- Vermeiden Sie, es magnetischen Feldern auszusetzen.
- Schalten Sie Ihr Telefon in Flugzeugen und an Flughäfen aus, wenn Sie dazu aufgefordert werden.
- Schalten Sie Ihr Telefon aus, wenn Sie sich in der Nähe von Hochpräzisionselektrogeräten befinden. Das Telefon könnte die Leistung solcher Geräte beeinträchtigen.
- Legen Sie Ihr Telefon samt Zubehör nicht in Behälter mit starkem magnetischen Feld.
- Lassen Sie keine magnetischen Datenträger in der Nähe Ihres Telefons. Die vom Telefon ausgehenden Strahlen können die dort gespeicherten Daten löschen.
- Schützen Sie Ihr Telefon vor direkter Sonneneinstrahlung. Setzen Sie Ihr Telefon keinen extremen Temperaturen aus und benutzen Sie es nicht in der Nähe von entflammbarem Gas (z.B. an der Tankstelle).
- Halten Sie das Telefon beim Telefonieren in mindestens 15 mm Abstand von Ihrem Körper entfernt.
- Die Kleinteile können zur Erstickung führen.
- Ihr Telefon kann laute Töne von sich geben.
- Vermeiden Sie Stöße oder Beschädigungen an Ihrem Telefon.

- Manche Telefon-Teile sind aus Glas. Das Glas kann zerbrechen, wenn das Telefon auf eine harte Oberfläche fällt oder einen harten Schlag bekommt. Vermeiden Sie die Berührung mit etwaigen zerbrochenen Glasteilen und versuchen Sie nicht, die zerbrochene Scheibe vom Telefon zu entfernen. Benutzen Sie Ihr Telefon erst wieder, wenn die Glasscheibe von einem zugelassenen Dienstleister ausgetauscht wurde.
- Versuchen Sie nicht, das Telefon oder sein Zubehör zu zerlegen. Die Wartung oder Reparatur des Telefons dürfen nur von qualifiziertem Personal durchgeführt werden.
- Die Stromversorgung muss sich in der Nähe des Telefons befinden und leicht zugänglich sein.
- Halten Sie sich an die Gesetze und Vorschriften für den Gebrauch von Telefonen. Respektieren Sie beim Gebrauch Ihres Telefons die Privatsphäre und Rechte Dritter.
- Befolgen Sie genauestens die Anweisungen in dieser Anleitung zum Gebrauch des USB-Kabels. Ansonsten riskieren Sie die Beschädigung Ihres Telefons oder PCs.
- Reinigen Sie Ihr Telefon mit einem weichen trockenen Tuch. Verwenden Sie dazu kein Wasser, keinen Alkohol, keine Seife oder chemische Produkte.
- Sorgen Sie für die Sicherung Ihrer wichtigen Daten. Eine Reparatur und auch andere Faktoren können Datenverluste hervorrufen.
- Trennen Sie nicht die Verbindung des Telefons während gleichzeitiger Datenübertragungen oder Speicherformatierungen. Dies könnte zu Programmunterbrechungen oder Dateibeschädigungen führen.
- Bewahren Sie Telefon und Ladegerät außerhalb der Reichweite von Kindern auf. Lassen Sie Kinder Telefon oder Ladegerät nicht unbeaufsichtigt nutzen.
- Bewahren Sie die kleinen Zubehörteile des Telefons außerhalb der Reichweite von Kindern auf, um etwaige Erstickungsgefahren zu vermeiden.
- Lassen Sie nicht zu, dass Kinder oder Haustiere an dem Gerät kauen oder lecken.
- Nehmen Sie keine Änderung oder Instandsetzung Ihres Telefons vor.
- Vermeiden Sie es, Ihr Telefon der Nähe von offenen Flammen, Explosionen oder sonstigen Gefahrenquellen auszusetzen.
- Bitte schalten Sie Ihr Telefon in der Nähe von explosiven Materialien oder Flüssigkeiten aus.
- Das Telefon darf nur an eine USB-Schnittstelle der Version 2.0 angeschlossen werden.
- Die idealen Betriebstemperaturen liegen zwischen 0 °C und 40 °C. Die idealen Lagertemperaturen liegen zwischen -20 °C und 50 °C.
- Verwenden Sie Ihr Gerät nicht mehr, falls ein Teil Sprünge aufweist, zerbrochen ist oder überhitzt.

- Drücken Sie Ihr Gerät nicht auf Ihre Augen, Ohren oder sonstige Körperteile und stecken Sie es nicht in den Mund.
- Verwenden Sie das Blitzlicht nicht in Augennähe von Menschen oder Tieren.
- Verwenden Sie nur das Originalzubehör dieses Telefons und legen Sie den Akku nicht in ein anderes Telefon ein.

INFORMATIONEN IN BEZUG AUF DIE WASSERFESTIGKEIT

- Sie haben gerade ein Mobiltelefon erworben, das dem internationalen IP68-Standard entspricht. Um optimale Leistung und Dichtigkeit zu gewährleisten, müssen alle Verschluss- und Gehäuseklappen richtig verschlossen sein.
- Öffnen Sie die rückseitige Abdeckung des Geräts nicht im Wasser oder in einer sehr feuchten Umgebung.
- Die Gummidichtung am Gehäuse des Telefons ist ein wichtiger Bestandteil. Achten Sie darauf, die Gummidichtung beim Öffnen und Schließen der Abdeckung nicht zu beschädigen. Vergewissern Sie sich ebenfalls, dass die Dichtung frei von Rückständen wie Sand oder Staub ist, um das Gerät nicht zu beschädigen.
- Die Gehäuse- und Verschlussklappen können sich bei Stürzen oder Stößen lockern.
- Vergewissern Sie sich, dass alle Abdeckungen bündig abschließen und fest verschlossen sind.
- Wenn das Gerät in Wasser getaucht wird oder das Mikrofon oder der Lautsprecher nass werden, kann der Ton während eines Telefonats undeutlich sein. Halten Sie Mikrofon und Lautsprecher stets sauber und trocken, indem Sie sie mit einem trockenen Tuch abwischen.
- Wenn das Gerät nass ist, trocknen Sie es sorgfältig mit einem sauberen und weichen Tuch.
- Die Wasserdichtigkeit des Geräts kann unter bestimmten Bedingungen zu leichten Vibrationen führen. Derartige Vibrationen, z. B. bei hoher Lautstärke, sind vollkommen normal und haben keine Auswirkung auf die Leistung des Geräts.
- Nehmen Sie nicht die Dichtungsmembran vom Mikrofon oder von den Lautsprechern ab und verwenden Sie keine Gegenstände, die diese Membran beschädigen könnten.
- Temperaturschwankungen können zu einem Druckanstieg oder -abfall führen, der die Klangqualität beeinträchtigen kann. Öffnen Sie bei Bedarf die Abdeckungen, um die Luft entweichen zu lassen.

MEDIZINISCHE GERÄTE

- Bitte schalten Sie Ihr Telefon in Krankenhäusern und anderen medizinischen Einrichtungen falls erforderlich aus.

- Ihr Telefon enthält Strahlen, die elektromagnetische Felder generieren. Diese elektromagnetischen Felder können bei Herzschrittmachern oder anderen medizinischen Geräten Störungen verursachen.
- Wenn Sie einen Herzschrittmacher haben, sollte Ihr Telefon stets mindestens 20 cm Abstand vom Herzschrittmacher haben.
- Halten Sie das Gerät auf der dem Implantat gegenüber liegenden Seite.
- Wenn Sie das Gefühl haben, dass Ihr Telefon mit Ihrem Herzschrittmacher oder einem anderen medizinischen Gerät interferiert, benutzen Sie es nicht mehr und fragen Sie Ihren Arzt nach spezifischen Informationen zu Ihrem medizinischen Gerät.
- Wenn Sie bestimmte Handlungen wiederholt durchführen, z.B. Texte eingeben oder Videospiele spielen, können Sie gelegentlich Verkrampfungen im Bereich Ihrer Hände, Arme, Handgelenke und Schultern, am Hals oder an anderen Körperteilen spüren. Wenn Sie solche Verkrampfungen verspüren, verwenden Sie Ihr Telefon nicht mehr und konsultieren Sie Ihren Arzt.

VERKEHRSSICHERHEIT

- Beachten Sie beim Fahren sämtliche Sicherheitsvorschriften und Sicherheitsmaßnahmen zur Benutzung Ihres Geräts.
- Halten Sie sich an die lokalen Gesetze. Benutzen Sie beim Fahren eines Fahrzeugs stets eine Freisprechanlage. Am Steuer muss Ihre Hauptaufmerksamkeit stets der Verkehrssicherheit gelten.
- Halten Sie erforderlichenfalls am Fahrbahnrand oder auf einem Parkplatz an, bevor Sie telefonieren.
- Die radioelektrischen Frequenzen können die vorhandene Elektronik im Fahrzeug, wie das Autoradio und die Sicherheitssysteme, stören.
- Vorhandene Airbags dürfen nicht durch den Einbau einer Freisprechanlage versperrt werden. Ansonsten riskieren Sie die Behinderung der Airbag-Funktion und die Verursachung von schweren Körperverletzungen.
- Wenn Sie Musik hören, so tun Sie dies mit angemessener Lautstärke, damit Sie wahrnehmen können, was um Sie herum passiert. Dies ist insbesondere wichtig, wenn Sie sich im Straßenverkehr befinden.
- In manchen Fällen kann Sie die Beschäftigung mit Ihrem Telefon ablenken und in Gefahr bringen. Halten Sie sich an bestehende Verbote für die uneingeschränkte Nutzung von Telefonen oder Kopfhörern (z.B. versenden Sie keine SMS beim Steuern eines Fahrzeugs oder verwenden Sie keine Kopfhörer beim Fahrradfahren).

STROMZUFUHR UND AUFLADUNG

- Werfen Sie den Akku nicht ins Feuer.

- Verursachen Sie keinen Kurzschluss.
- Setzen Sie das Gerät keinen Temperaturen von über 60 °C / 140 °F aus.
- Recyceln Sie den Akku gemäß den geltenden Bestimmungen.
- Laden Sie Ihr Telefon mithilfe des mitgelieferten USB-Kabels und elektrischen Ladegeräts auf. Die Verwendung eines Adapters oder eines nicht kompatiblen Kabels kann Ihr Telefon dauerhaft beschädigen.
- Der Netzadapter muss sich in der Nähe des Telefons befinden und leicht zugänglich sein.
- Die Verwendung beschädigter Kabel oder Ladegeräte oder das Aufladen bei hoher Luftfeuchtigkeit kann Stromstöße verursachen.
- Der Netzadapter ist nur für die Benutzung in Innenräumen bestimmt.
- Die Stromsteckdose muss leicht zugänglich sein. Sie darf während der Nutzung nicht blockiert sein.
- Um das Telefon vollständig von der Netzstromzufuhr zu trennen, müssen Sie das GS-/WS-Kabel aus der Wandsteckdose ziehen.
- Die Netzadapter können beim normalen Gebrauch schon sehr heiß werden, und bei verlängertem Gebrauch Verletzungen hervorrufen.
- Sorgen Sie beim Gebrauch von Netzadaptern stets für ausreichende Belüftung.
- Die Luftzufuhr darf nicht durch Abdecken der Lüftungsöffnungen (z.B. mit Zeitungen, Decken, Vorhängen usw.) behindert werden, um ein Überhitzen und Funktionsstörungen zu vermeiden. Bewahren Sie einen Freiraum von mindestens 10 cm um das Telefon herum.
- Das Telefon darf nur in temperierten Klimazonen verwendet werden.
- Berühren Sie nie einen USB-Port niemals mit feuchten Händen, da Sie ansonsten Gefahr laufen, einen Stromschlag zu bekommen.
- Da das Telefon mit integriertem aufladbarem Akku ausgestattet ist, sollten Sie es nicht zu großer Hitze aussetzen (Sonne, Feuer usw.).
- Verwenden Sie den Steckverbinder nicht, um mehrere Aktionen auszuführen, und achten Sie darauf, dass die Pole des Akkus nicht mit leitenden Elementen wie Metall oder Flüssigkeiten in Berührung kommen.

GEHÖRSCHUTZ



Dieses Telefon entspricht den aktuellen Vorschriften zur Begrenzung der maximalen Ausgangslautstärke. Längeres Hören mit Kopfhörern bei hoher Lautstärke kann zu Gehörschäden führen!

- Unterbrechen Sie die Benutzung des Geräts oder verringern Sie die Lautstärke, wenn Sie ein Rauschen in den Ohren empfinden.
- Stellen Sie die Lautstärke nicht zu hoch ein, Ärzte raten davon ab, sich längere Zeit einer erhöhten Lautstärke auszusetzen.
- Nutzen Sie die Kopfhörer vernünftig, da ein übermäßiger Schalldruck aus Kopfhörern oder Headsets einen Hörverlust verursachen kann.
- Um Gehörschäden zu vermeiden, sollte das längere Hören bei einer erhöhten Lautstärke vermieden werden.
- Verwenden Sie ausschließlich die mitgelieferten Kopfhörer Ihres Telefons.

UMWELTSCHUTZ

- Beachten Sie bei der Entsorgung der Verpackung, des Akkus und des gebrauchten Telefons die lokalen Vorschriften zur Abfallentsorgung. Bringen Sie sie zu einer entsprechenden Recycling-Sammelstelle, damit sie ordnungsgemäß recycelt werden. Werfen Sie verbrauchte Ladegeräte oder Akkus nicht in den Hausmüll.
- Geben Sie gebrauchte Lithium-Akkus, die Sie nicht behalten möchten, bitte an den entsprechenden Sammelstellen ab. Werfen Sie sie nicht in die Mülltonne.



Werfen Sie verbrauchte Ladegeräte oder Akkus nicht in den Hausmüll.

Der Akku stellt eine Explosionsgefahr dar, wenn Sie ihn durch ein nicht geeignetes Modell ersetzen. Entsorgen Sie gebrauchte Akkus nach den geltenden Bestimmungen.

REINIGUNG UND WARTUNG

- Schalten Sie das Telefon aus, bevor Sie mit der Reinigung oder Wartung beginnen. Das Ladegerät muss von der Steckdose getrennt werden. Telefon und Ladegerät müssen ausgeschaltet sein, um etwaige Stromschläge oder Kurzschlüsse des Akkus oder Ladegeräts zu vermeiden.
- Reinigen Sie das Telefon oder Ladegerät nicht mit chemischen Substanzen (Alkohol, Benzin), chemischen Zusatzmitteln oder Scheuermitteln, um keine Teile zu beschädigen und keine Funktionsstörungen zu verursachen. Die Reinigung kann mit einem antistatischen weichen, leicht angefeuchteten Tuch erfolgen.
- Zerkratzen und verändern Sie nicht die Hülle des Telefons, da die in der Farbe enthaltenen Substanzen eine allergische Reaktion hervorrufen können. Wenn eine solche Reaktion entsteht, verwenden Sie das Telefon nicht mehr und konsultieren Sie einen Arzt.
- Entstauben Sie den Stromzufuhrstecker und bewahren Sie ihn an einem trockenen Ort auf, um Brandgefahr zu vermeiden.

- Wenn das Telefon oder sein Zubehör nicht mehr ordnungsgemäß funktionieren, gehen Sie zu Ihrem Händler vor Ort.
- Zerlegen Sie das Telefon oder sein Zubehör nicht selbst.

NOTRUF

In einer Notfallsituation können Sie, wenn Ihr Telefon eingeschaltet ist und Netzempfang hat, einen Notruf absetzen. Allerdings kann es sein, dass die Notrufnummern nicht in allen Netzen erreichbar sind. Verlassen Sie sich nicht nur auf Ihr Telefon, um einen Notruf abzusetzen.

EMPFEHLUNGEN ZUR VERRINGERUNG DER STRAHLENBELASTUNG DES BENUTZERS

- Benutzen Sie Ihr Telefon an Orten, die vom Netz abgedeckt sind, um die Strahlungsmenge zu reduzieren (insbesondere in Tiefgaragen und bei Zug- oder Autoreisen).
- Benutzen Sie Ihr Telefon unter guten Empfangsbedingungen (z.B. : bei maximaler Anzahl der Balken für Netzempfang).
- Benutzen Sie eine Freisprechanlage.
- Halten Sie das Telefon beim Telefonieren vom Bauch von Schwangeren und vom Unterleib bei Heranwachsenden fern.

ZUSATZINFORMATIONEN

KONFORMITÄT



- Hiermit erklärt CROSSCALL, dass dieses Gerät den grundlegenden Anforderungen und anderen geltenden Bestimmungen der EU-Richtlinie 2014/53/EU entspricht. Die jeweils neueste Fassung der Konformitätserklärung finden Sie auf http://crosscall.com/wp-content/uploads/2017/10_EC-INTERNATIONAL-DECLARATION-OF-CONFORMITY_CORE-X3.pdf
- Einschränkungen im 2,4 GHz-Band: Norwegen Dieser Unterabsatz gilt nicht für das geografische Gebiet im Umkreis von 20 km um das Zentrum von Ny-Ålesund.
Einschränkungen im 5 GHz-Band: Laut Absatz 10 des Artikels 10 der Bestimmung 2014/53/EU wird auf der Verpackung angegeben, dass dieses Funkgerät gewissen Einschränkungen unterliegt, wenn es in Belgien (BE), Bulgarien (BG), Tschechien (CZ), Dänemark (DK), Deutschland (DE), Estland (EE), Irland (IE), Griechenland (EL), Spanien, (ES), Frankreich (FR), Kroatien (HR), Italien (IT), Zypern (CY), Lettland (LV), Litauen (LT), Luxemburg (LU), Ungarn (HU), Malta (MT), in den Niederlanden (NL), in Österreich (AT), Polen (PL), Portugal (PT), Rumänien (RO), Slowenien (SL), in der Slowakei (SK), in Finnland (FI), Schweden (SE), im Vereinigten Königreich (UK), in der Türkei (TR), in

Norwegen (NO), in der Schweiz (CH), in Island (IS) und in Liechtenstein (LI) auf den Markt gebracht wird.

FREQUENZ- UND LEISTUNGSBEREICH

- Von Funkanlagen benutzte Frequenzbänder: Einige Frequenzbänder sind unter Umständen nicht in allen Ländern oder Bereichen verfügbar. Bitte wenden Sie sich für weitere Informationen an den lokalen Netzbetreiber.
- Maximale Hochfrequenzleistung, die in die Frequenzbandbreiten übertragen wird, in denen die Funkanlage betrieben wird: Die maximale Leistung für alle Bandbreiten ist niedriger als der höchste in der harmonisierten Norm angegebene Grenzwert. Folgende Frequenzbandbreiten und Nenngrenzen der Übertragungsleistung (ausgestrahlt und/oder geleitet) sind für dieses Gerät anwendbar:

BÄNDER	FREQUENZ	MAXIMALE LEISTUNG
GSM850	824MHz-894MHz	33±2dBm
GSM900	880MHz-960MHz	33±2dBm
GSM1800	1710MHz-1880MHz	30±2dBm
GSM1900	1850MHz-1990MHz	30±2dBm
WCDMA B1	1920MHz-2170MHz	23±2dBm
WCDMA B2	1850MHz-1990MHz	23±2dBm
WCDMA B8	880MHz-960MHz	23±2dBm
LTE B1	1920MHz-2170MHz	23±2dBm
LTE B2	1850MHz-1990MHz	23±2dBm
LTE B3	1710MHz-1880MHz	23±2dBm
LTE B7	2500MHz-2690MHz	23±2dBm
LTE B8	880MHz-960MHz	23±2dBm
LTE B20	791MHz-862MHz	23±2dBm
LTE B28	703MHz-803MHz	23±2dBm
WIFI	2400MHz-2483.5MHz	<20 dBm
	5170MHz-5835MHz	<20 dBm
Bluetooth	2400MHz-2483.5MHz	<10 dBm
NFC	13.56MHz	<42dBµA/m

ZUBEHÖR UND INFORMATIONEN ÜBER DIE SOFTWARE

Wir empfehlen Ihnen die Verwendung folgenden Zubehörs:

ZUBEHÖR	MODELL	TECHNISCHE DATEN
LADEGERÄT	EU-Modell: CSCX3.BK.NN0EU A121A-050200U-EU3 UK-Modell: CSCX3.BK.NN0UK	2A / 10 W
KOPFHÖRER	ECCX3.BK.NN000	IPX6
USB-KABEL TYP C	CCX3 BK.NN000	2.0

Die Softwareversion des Produkts ist L1501.X.XX.XX.XX.XXXX (oder X=0 bis 9, A bis Z, die Updates entsprechend der Benutzererfahrung, Sicherheitspatches usw. darstellen). Die Softwareaktualisierungen werden vom Hersteller veröffentlicht, um Programmfehler zu beheben bzw. die Funktionen des Produkts nach der Markteinführung zu verbessern. Alle vom Hersteller freigegebenen Software-Versionen wurden überprüft und entsprechen den geltenden Vorschriften.

Alle Radiofrequenz-Parameter (zum Beispiel Frequenzbereich und Ausgangsleistung) sind nicht für den Nutzer zugänglich und können nicht vom Nutzer geändert werden. Aktuelle Informationen zu Zubehör und Software finden Sie in der Konformitätserklärung, die auf der Website eingesehen werden kann:

SPEZIFISCHE ABSORPTIONSRATE (SAR)

- Dieses Gerät entspricht den Richtlinien zur Abschirmung hochfrequenter elektromagnetischer Felder, wenn vom Kopf oder dem Körper ein Mindestabstand von 5 mm eingehalten wird. Der von den ICNIRP-Richtlinien festgelegte SAR-Grenzwert muss durchschnittlich unter 2,0 W/kg auf 10 Gramm Körpergewebe liegen.

Maximalwerte für dieses Modell:

- 1,528 W/kg für den Kopf
- 1,363 W/kg für den Körper

CORE-X3, in Frankreich entwickelt und in China montiert

Entwickelt und importiert von: CROSSCALL – 245 RUE PAUL LANGEVIN 13290 AIX EN Pce – Frankreich

Auf unserer Website www.crosscall.com finden Sie die vollständige Version der Bedienungsanleitung.

URHEBERRECHTE

Dieses Gerät ist ausschließlich für den privaten Gebrauch bestimmt. Das Kopieren von CDs oder Herunterladen von Musik, Videos oder Fotos zwecks Weiterverkauf oder zu anderen kommerziellen Zwecken kann gegen das Urheberrechtsgesetz verstoßen. Laut Urheberrechtsgesetz kann eine Autorisierung erforderlich sein, um ein Dokument, ein Werk und/oder eine Präsentation zu kopieren oder aufzuzeichnen. Informieren Sie sich über die geltenden Gesetze für Aufzeichnungen und die Nutzung besagter Inhalte in Ihrem Land.

ANHÄNGE

Wichtige Informationen

Für eine optimale Benutzererfahrung verbindet sich das Telefon regelmäßig mit Internet- und Nachrichten-Servern. So wird automatisch und unvermeidbar ein Datenaustausch ermöglicht, der Ihnen zusätzlich zu Ihrer bestehenden Pauschalgebühr in Rechnung gestellt oder von Ihrem Prepaid-Abo abgezogen werden kann.

Um etwaige Zusatzkosten für Internetdienste zu vermeiden, empfehlen wir, unbedingt ein geeignetes Paket mit unbegrenztem Internet- und E-Mail-Zugang zu wählen. Zudem sollten Sie vermeiden, die Standardeinstellungen zu verändern. Sie können sich wahlweise auch über das WLAN mit dem Internet verbinden, um von einer schnelleren und effizienteren Verbindung zu profitieren. Insbesondere empfehlen wir die Nutzung einer WLAN-Verbindung, wenn Sie Spiele, Videos oder Spielfilme dauerhaft übertragen oder herunterladen.

ALLGEMEINE GARANTIEBEDINGUNGEN

Für Ihr Telefon sowie den im Lieferumfang enthaltenen Akku und das Zubehör gilt bei einer Verwendung unter normalen Gebrauchsbedingungen eine Garantie von vierundzwanzig (24) Monaten ab Kaufdatum, das auf Ihrer Originalrechnung steht, in Bezug auf jegliche Defekte oder Fehlfunktionen, die auf Konstruktions- oder Verarbeitungsfehler und Materialmängel zurückzuführen sind. Die Garantie endet von Rechts wegen nach vierundzwanzig (24) Monaten.

Ausgeschlossen von dieser Garantie sind:

- Betriebsstörungen, die nach Ablauf der vorliegenden Garantie deklariert werden,
- Schäden infolge von Unfällen, Unwetter, Blitzeinschlag, Bränden, chemischen Produkten, Überspannungen, unsachgemäßer Benutzung oder Wartung des Terminals oder des Zubehörs (zerbrochenes Display, Verschmutzung, Beschädigung interner Bestandteile des Terminals aufgrund unnormaler oder zu langer Aussetzung gegenüber Flüssigkeiten) sowie der Nichtbefolgung der Anweisungen in der Bedienungsanleitung,
- Normale Verschleißerscheinungen jeglicher Art nach dem Kaufdatum (insbesondere Schrammen, Absplitterungen, Kratzer und sonstige äußere Beschädigungen des Gerätes, die die Funktionstüchtigkeit des Geräts nicht beeinträchtigen),
- Durch den Kunden oder einen Dritten vorgenommene Manipulationen an der Herstellersoftware,
- Änderungen oder Reparaturen am Gerät, die von Personen durchgeführt wurden, die weder von CROSSCALL oder seinen Filialen oder Ihrem Händler autorisiert sind,
- Oxidierung aufgrund der unsachgemäßen Anbringung der USB- oder Audio-Port-Abdeckung des Gehäuses durch den Kunden, was eine Voraussetzung für die Dichtigkeit des Geräts ist.

Bevor Sie unseren Kundendienst kontaktieren, empfehlen wir Ihnen die nachstehenden Anweisungen zu befolgen:

- Den Akku vollständig aufladen,
- Die Software aktualisieren oder die Werkskonfiguration wiederherstellen, um das Telefon zu formatieren (zur Wiederherstellung der Werkskonfiguration drücken Sie einige Sekunden lang auf die Ein-/Aus- und Lautstärke-Tasten).

VORSICHT: ALLE Benutzerdaten des Telefons (Kontakte, Fotos, Nachrichten, Dateien und heruntergeladene Apps) gehen dabei endgültig verloren. Es wird empfohlen, unbedingt eine vollständige Datensicherung auf Ihrem Telefon zu machen, bevor Sie es neu formatieren.

Wenn Sie einen Konformitätsmangel bei Ihrem Telefon feststellen, der eine normale Nutzung behindert, sollten Sie Ihr Telefon unserem Kundendienst anvertrauen. Eine Reparatur oder ein Umtausch Ihres Telefons ist nicht möglich, wenn die Marke oder Seriennummer (IMEI) auf dem Gehäuse entfernt oder verändert wurde oder wenn Ihre Kaufrechnung nicht vorliegt oder unleserlich ist.

Wenn sich der Konformitätsmangel bestätigt, wird Ihr Telefon bzw. das betreffende Teil repariert oder ausgetauscht. Die vorliegende Garantie deckt die Ersatzteile sowie die Arbeitskosten ab.

Bevor Sie Ihr Telefon an unseren Kundendienst schicken, empfehlen wir:

- Ihre IMEI (*) aufzuschreiben und sorgfältig aufzubewahren,
- Ihre SD-Karte sowie Ihre SIM-Karte aus dem Gerät zu nehmen,
- Ihre persönlichen Daten zu sichern. Es ist gut möglich, dass Ihr Telefon in unserem Reparaturzentrum neu formatiert werden muss.

(*) Ihr IMEI-Code ist die Seriennummer, die der Identifikation Ihres Gerätes und der Kundendienst-Nachverfolgung dient. Ihren IMEI-Code ermitteln Sie auf verschiedene Weise:

- Geben Sie *#06# über die Tastatur Ihres Mobiltelefons ein,
- Sehen Sie in der Verpackung Ihres Telefons nach,
- Auf der Rückseite Ihres Telefons, und je nach Modell kann der IMEI-Code auch auf einem Aufkleber oder im Telefoninneren, unter dem Akku (falls herausnehmbar) stehen.

Unterlagen und Elemente, die beim Einsenden Ihres Telefons an den Kundendienst mitgeliefert werden müssen:

- Kopie der Rechnung unter Angabe des Kaufdatums, der Artikelnummer und des Händlernamens,
- Der IMEI-Code des Telefons,
- Beschreibung der Betriebsstörung des Telefons.



CROSSCALLTM

OUTDOOR MOBILE TECHNOLOGY

CROSSCALLTM
OUTDOOR MOBILE TECHNOLOGY

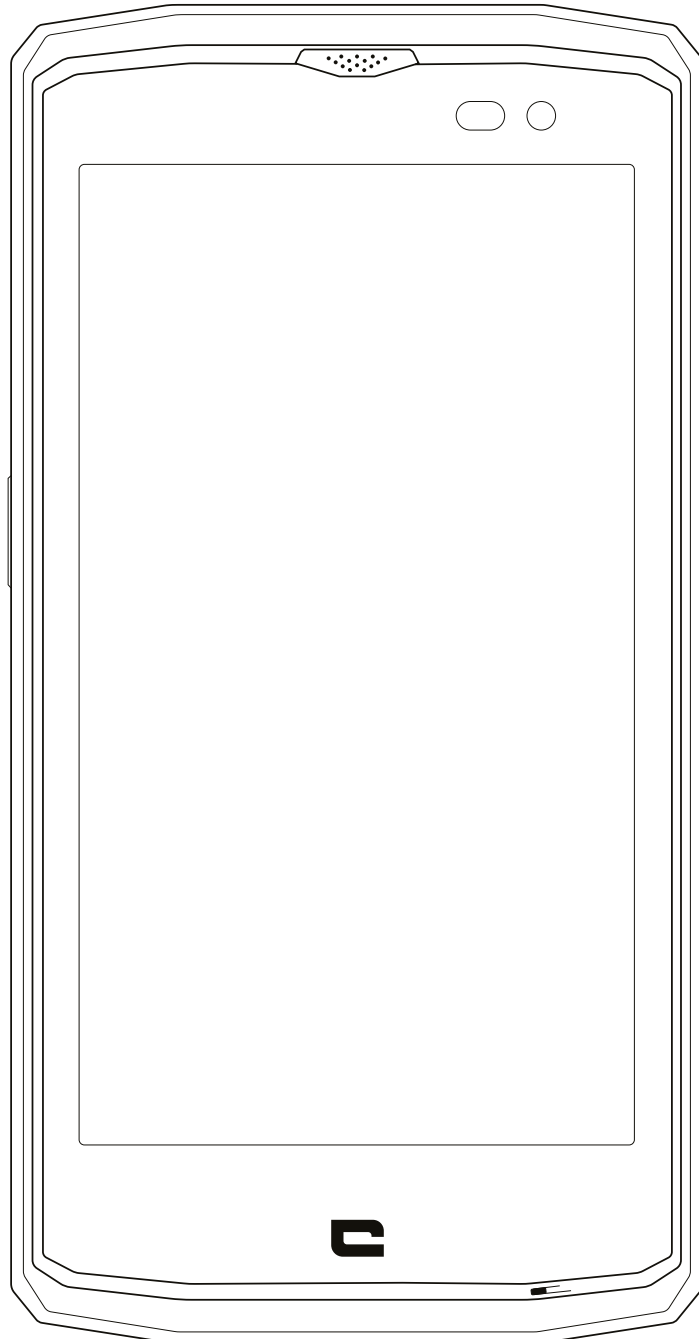

CORE-X3

INDICE

I VANTAGGI DEL CORE-X3:

Impermeabile	4
Resistente	4
Autonomia.....	4
Accessoriato	5
Certificato MIL-STD-810G	5

PRESENTAZIONE DEL TELEFONO

Schema tecnico	6
----------------------	----------

I "+" DEL CORE-X3:

X-LINK™: il sistema intelligente di connessione magnetica	7
Sistema di fissaggio - X-BLOCKER	7
Applicazione X3-Sensors	8
Tasto programmabile	8
Funzione SOS	8-9
Consigli per usare sott'acqua il CORE-X3	9
Funzione touch-lock	9
Consigli post-immersione	9
suggerimenti per utilizzare al meglio il CORE-X3	9
Multifinestra: per aprire 2 finestre contemporaneamente Cancellare con un clic le app aperte.....	9
Configurare più lingue.....	9
Aggiungere un utente.....	9

ACCENSIONE

Installazione della scheda SIM	9-10
Accensione/Spegnimento del telefono	11
Batteria	11
Ricarica della batteria	12
Modalità risparmio energetico	12
Modalità risparmio batteria	12
Consigli e precauzioni sulla ricarica della batteria	12-13

ELEMENTI DI BASE

Gesti sul touch screen	14-16
Centro notifiche	16
Blocco e sblocco dello schermo	16-17
Personalizzazione dello schermo.....	17
Modifica di data e ora	17
Gestione dei dispositivi e dei dati	17

UTILIZZO DEL TELEFONO

Schermata Home.....	18
Barra di stato.....	18
Widget	18
Icone di applicazioni	18
Telefono	18-19

Contatti.....	19-20
Messaggi	20
Fotocamera.....	20
Galleria	21
Calcolatrice.....	21
Musica	21-22
Browser	22
E-mail	22
Aggiornamento del sistema	22
MISURE DI SICUREZZA	
Informazioni sulla sicurezza generale.....	23-24
Informazioni sull'impermeabilità	24-25
Dispositivi medici.....	25
Sicurezza Stradale.....	26
Alimentazione e ricarica	26-27
Protezione acustica.....	27
Protezione dell'ambiente	28
Pulizia e manutenzione	28
Chiamata d'emergenza	28
Raccomandazione per ridurre l'esposizione dell'utente alle radiazioni.....	29
INFORMAZIONI COMPLEMENTARI	
Conformità	29
Bande di frequenza e potenza Informazioni sugli accessori e i software.....	30-31
Tasso di assorbimento specifico (SAR)	31
Diritti d'autore.....	31
ALLEGATI	
Informazioni importanti	32
Condizioni generali di garanzia.....	32-33

Grazie per la fiducia e per l'acquisto di questo smartphone.

Il manuale per l'uso permetterà di familiarizzare con il nuovo dispositivo.

I VANTAGGI DEL CORE-X3:



IMPERMEABILE

Essendo IP68, il CORE-X3 accompagna l'utilizzatore in tutte le attività, che siano in mare aperto (resiste a un'immersione di oltre 30 ore a 1,5 metri di profondità), o in montagna in caso di forti piogge (resta completamente funzionale grazie al suo schermo dotato di tecnologia Wet Touch).



RESISTENTE

Il CORE -X3 è il primo smartphone Crosscall ad avere una protezione Full TPU tutt'intorno alla sua cornice, che consente un assorbimento degli urti rinforzato. Delle sporgenze in policarbonato sul lato dello schermo e della fotocamera assicurano una protezione ottimale e il suo vetro Gorilla® Glass 3 permette allo schermo del Core-X3 di resistere in caso di caduta (Drop Test 2 metri su 6 lati) e di resistere ai graffi (Scratch Test in condizioni estreme di utilizzo).

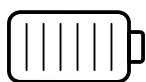

AUTONOMIA

Con una batteria da 3500 mAh, la sua autonomia di parecchi giorni permette di poter contare sempre sul proprio telefono. Anche utilizzandolo intensivamente (GPS, foto), è possibile dedicarsi ad attività prolungate all'aperto senza rischiare di restare senza batteria. Grazie al connettore magnetico X-LINK, può essere ricaricato per semplice contatto, anche senza utilizzare i cavi.



ACCESSORIATO

Le intaccature X-BLOCKER direttamente integrate nel design assicurano il legame con l'ecosistema di accessori X-LINK (connettore magnetico che permette di fissare il CORE-X3 su numerosi accessori, alcuni permettono addirittura la ricarica o il trasferimento di dati). L'X-BLOCKER dal canto suo è un pezzo unico che consente un fissaggio rinforzato dello smartphone per impedirne la caduta anche in caso di utilizzo sui terreni più accidentati (quad, bici da cross, sci, ecc.). Tutti questi accessori aprono le porte a numerosi impieghi!

*CERTIFICATO MIL-STD-810G**

Lo standard militare MIL-STD-810G è stato creato dall'esercito americano per riprodurre le condizioni di utilizzo di apparecchiature elettroniche sul campo in condizioni estreme. Il CORE-X3 è stato testato in laboratorio per resistere ad ambienti esterni ostili ed esigenti. Ha superato i 12 test seguenti: resistenza alla bassa pressione (altitudine: superiore ai 4.000 metri), alle temperature estreme (da -40 °C/-40 °F fino a 60 °C/140 °F), resistenza agli shock termici, resistenza al gelo e al gelicidio, alle radiazioni solari (UV), alla pioggia, alla nebbia salina, resistenza alla contaminazione da fluido (2-propanolo), alle vibrazioni, resistenza agli urti e alle forti accelerazioni. Il CORE X-3 è adatto a tutte le situazioni più esigenti: salto in paracadute, parapendio, aviazione, kayak estremo, bicicletta, quad, moto, 4x4, jet ski, ma anche forti calori, freddo estremo, forti piogge, ecc. È adatto anche per un utilizzo in laboratorio o nelle attività del settore edilizio.

PRESENTAZIONE DEL TELEFONO

Schema tecnico

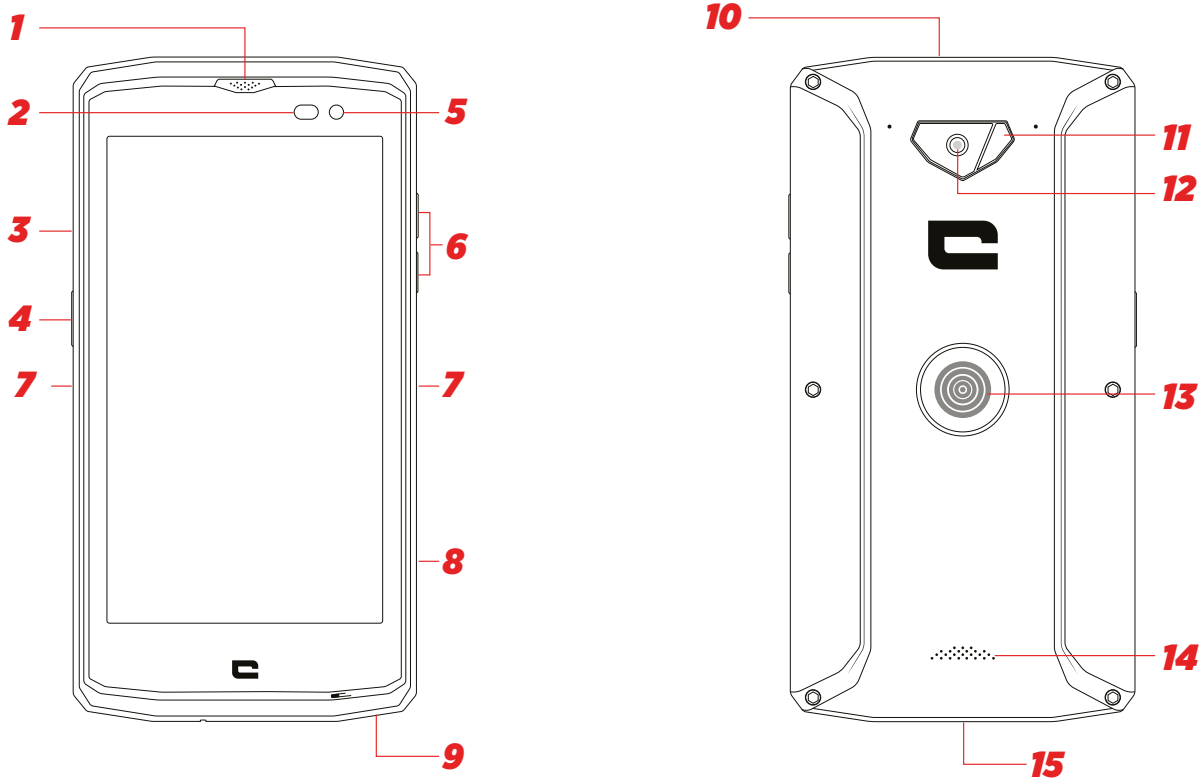

- 1.** Ricevitore
- 2.** Sensore di luminosità
- 3.** Cassetto di inserimento della scheda SIM
- 4.** Pulsante On / Off
- 5.** Fotocamera frontale
- 6.** Pulsante volume + / -
- 7.** Tacca X-Blocker
- 8.** Tasto programmabile Crosscall

- 9.** Microfono
- 10.** Presa per gli auricolari
- 11.** Flash
- 12.** Fotocamera principale
- 13.** X-LINK™
- 14.** Altoparlante
- 15.** Porta USB Type-C

Laccio

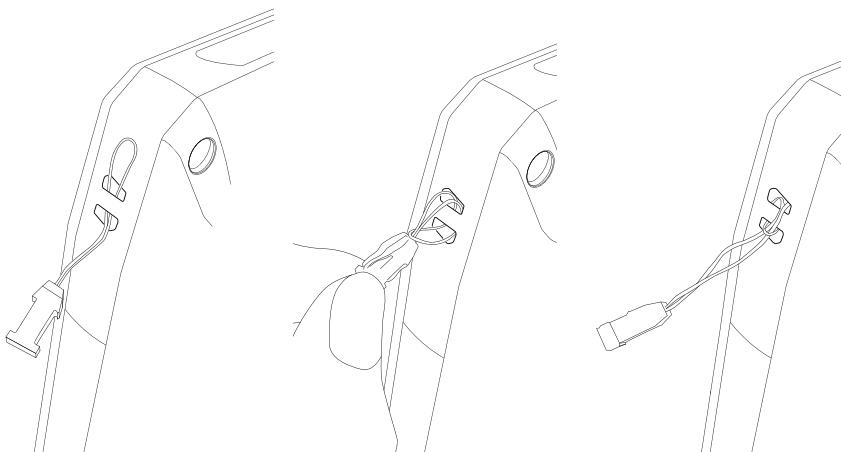

I + DEL CORE-X3:



IL SISTEMA INTELLIGENTE DI CONNESSIONE MAGNETICA

Questo connettore magnetico sul retro dello smartphone consente di fissare e collegare in un gesto lo smartphone agli accessori esclusivi X-LINK™.

Esso consente di effettuare una ricarica veloce (2,1 A) e/o il trasferimento di dati con la funzione OTG (una volta fissato agli accessori compatibili)



FACILE DA USARE



RICARICA RAPIDA



ECOSISTEMA



MAGNETICO

*Polarità invertita
Fissaggio semplice*

SISTEMA DI FISSAGGIO - X-BLOCKER

Nelle situazioni che richiedono il massimo sostegno, questo accessorio esclusivo fornito con il CORE-X3 assicura il fissaggio dello smartphone agli accessori compatibili. Si fissa facilmente alle tacche laterali dello smartphone. Il suo rivestimento in silicone riduce le vibrazioni causate dagli urti.

La linea completa di accessori compatibili con X-LINK™ e X-BLOCKER è disponibile su www.crosscall.com

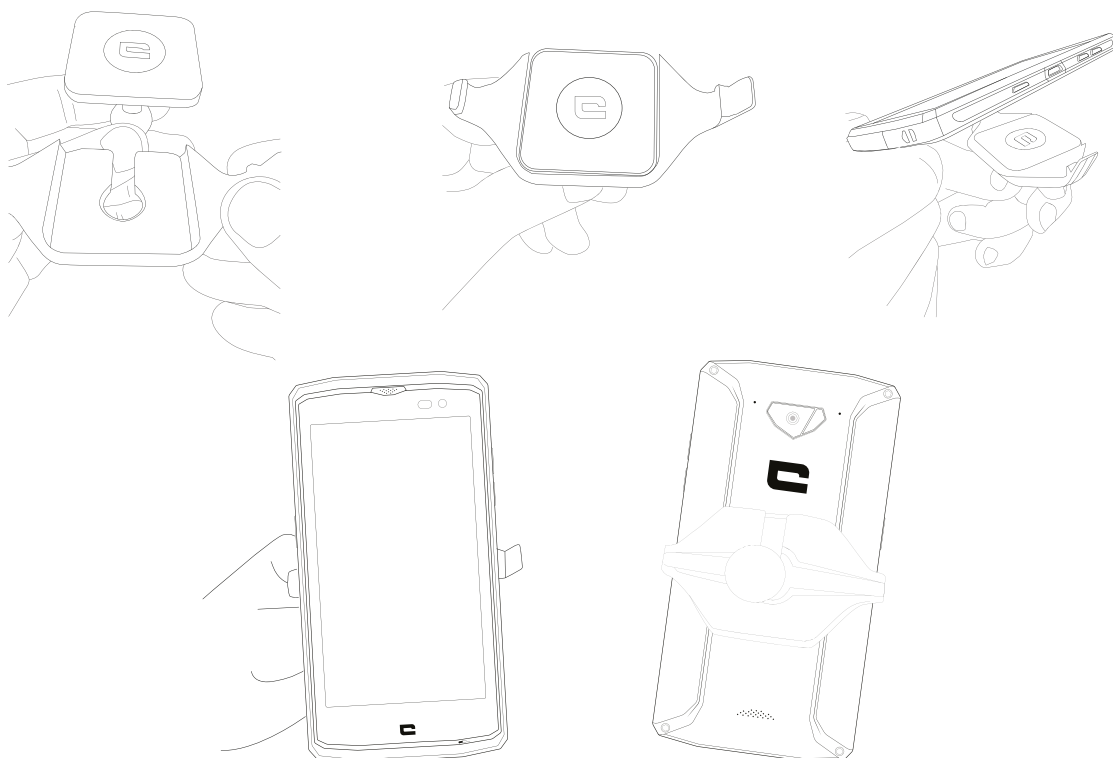

APPLICAZIONE X3-SENSORS



ALLA prima apertura dell'applicazione, fare clic su "Accettare" per accettare le condizioni generali di utilizzo.

Questa applicazione fornisce informazioni sui sensori incorporati nello smartphone.

Magnetometro: è la funzione bussola. Misura l'orientamento del telefono rispetto al nord magnetico. Calibrare la bussola seguendo le indicazioni visualizzate sullo schermo.

Accelerometro: permette di misurare e visualizzare l'accelerazione del telefono sui 3 assi. Mediante integrazione matematica, permette di conoscere la velocità dell'oggetto o anche l'evoluzione della sua posizione nel tempo.

GPS: fornisce la posizione del dispositivo e la precisione del segnale GPS. È possibile sapere il numero di satelliti captati e la propria posizione con precisione.

Sensore di prossimità: permette allo schermo di spegnersi durante le chiamate telefoniche quando il telefono è posto vicino all'orecchio.

Sensore di luminosità: misura la luce toccando lo schermo del telefono.

Bluetooth (4.1) e reti (2G, 3G, e 4G): indica la presenza e la forza delle reti di comunicazione.

Batteria: indica la carica e lo scaricamento istantaneo della batteria.

TASTO PROGRAMMABILE

In **Impostazioni > Pulsanti > Pulsante programmabile > Accensione >** scegliere la funzione che si desidera dare a questo tasto.

Per impostazione predefinita, questo tasto è programmato su "foto". Facendo clic su "personalizzato", è possibile scegliere la funzione desiderata.

FUNZIONE SOS



Programmazione dei parametri:

Per utilizzare questa applicazione, programmare il pulsante programmabile e selezionare la funzione SOS (impostazioni > Pulsanti > Pulsante programmabile > SOS).

Per scegliere chi avvertire in caso di pericolo, aprire l'app SOS (o programmare direttamente la funzione SOS tramite il pulsante programmabile), quindi riempire le informazioni richieste.

Inserire un messaggio che verrà inviato automaticamente se ci si trova in una situazione di pericolo. Esempio: "Sono in pericolo, avvertire i soccorsi. Ecco la mia geolocalizzazione".

In caso di pericolo:

Premere il tasto programmabile, si attiva automaticamente una chiamata verso la/le persona/e precedentemente selezionata/e. Sarà inviato loro un SMS con la geolocalizzazione.

CONSIGLI PER USARE SOTT'ACQUA IL CORE-X3

Funzione touch-lock

Per scattare foto, ricordarsi di attivare la funzione touch-lock  che blocca il touch screen (in funzione foto, icona nella parte superiore dello schermo) Poi è possibile premere un tasto del volume per scattare foto (o usare il pulsante programmabile)

Consigli post-immersione

Dopo l'immersione nell'acqua di mare; ricordarsi di sciacquare il cellulare con acqua dolce.

È possibile che gli interstizi dell'altoparlante e del microfono siano ostruiti dall'acqua. Attendere alcuni minuti prima di effettuare una chiamata per ritrovare le funzionalità ottimali.

SUGGERIMENTI PER UTILIZZARE AL MEGLIO IL CORE-X3

Multifinestra: aprire due finestre contemporaneamente

È possibile dividere lo schermo in 2. Esempio: YouTube + Whatsapp.

Quando l'applicazione è aperta, premere a lungo sul quadrato. Selezionare quindi il secondo schermo da visualizzare.

*Non tutte le applicazioni sono compatibili con l'opzione multifinestra.

Cancellare con un clic le app aperte: Facendo clic sul quadrato (manager attività) far scorrere tutte le schermate fino alla più vecchia. Verrà allora visualizzato "cancella tutto".

Configurare più lingue

Se si ha l'abitudine di comunicare tramite messaggi in più lingue, esiste la possibilità di configurare più lingue affinché la tastiera si adatti e corregga la lingua nella quale ci si esprime.

Impostazioni > Sistema > Lingue e inserimento > Lingue > Aggiungere una lingua

Quando si scrive un messaggio, premere la barra spaziatrice e selezionare la lingua preferita.

Aggiungere un utente

Nella barra delle notifiche, facendo clic sull'icona  è possibile aprire un account "ospite". La propria interfaccia può allora essere personalizzata, è possibile scegliere le applicazioni appropriate (giochi per bambini, account professionale...)

ACCENSIONE

INSTALLAZIONE DELLA SCHEDA SIM

1. Assicurarsi che il telefono sia spento

In caso contrario, spegnerlo premendo il tasto On/Off

2. Espellere il cassetto utilizzando lo strumento di espulsione della scheda SIM in dotazione

a. Prendere lo strumento in dotazione

b. Inserirlo nel foro, come mostrato di seguito per espellere il cassetto dal suo alloggiamento.

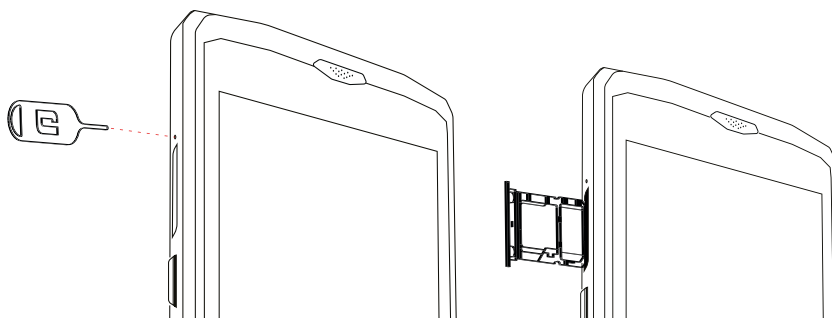

3. Rimuovere completamente il cassetto con la faccia in metallo rivolta verso l'alto

4. Inserire le schede SIM

a. Inserire la scheda SIM, a faccia in giù, nello scomparto più piccolo

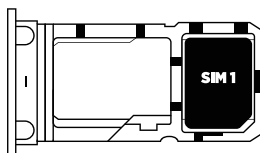

b. Se lo si desidera, inserire una seconda scheda SIM (o una scheda SD da 128 GB max.), a faccia in giù, nello scomparto più grande.

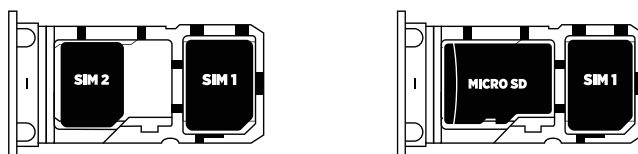

5. Riposizionare il cassetto nel telefono

a. Verificare che le schede siano allineate correttamente.

b. Verificare che il cassetto sia allineato correttamente con l'alloggiamento del telefono quando lo si inserisce.

c. Inserire il cassetto e premerlo come mostrato di seguito.

Attenzione: per garantire che lo smartphone sia a tenuta stagna, assicurarsi che il cassetto sia completamente inserito e ben bloccato.

ACCENSIONE / SPEGNIMENTO DEL TELEFONO

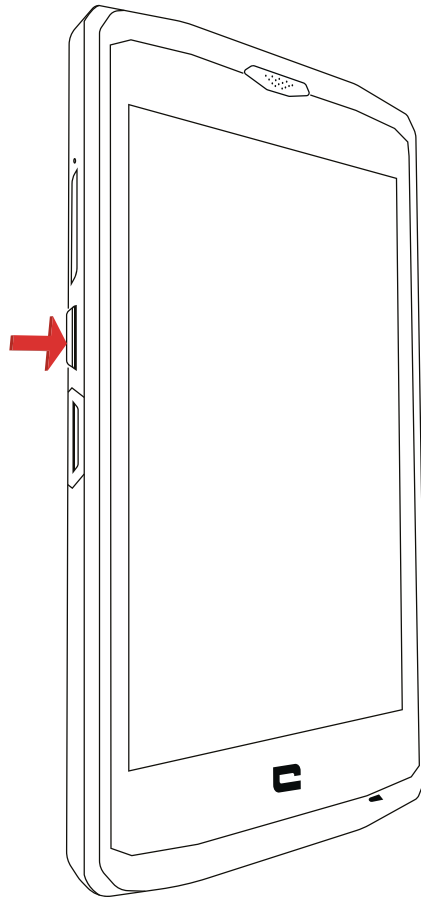

1. Premere questo pulsante per accendere o bloccare lo schermo.
2. Premere questo pulsante e mantenerlo premuto per accedere o spegnere il dispositivo.
3. Premere simultaneamente questo pulsante e il pulsante Volume "-" per fare uno screenshot.

Accensione del telefono

Premere il pulsante **On/Off** ed attendere alcuni secondi affinché lo schermo si illumini. Quando si accende il telefono per la prima volta o dopo aver effettuato un ripristino dei dati, seguire le istruzioni visualizzate sullo schermo per configurarlo.

Spegnimento del telefono

Tenere premuto il pulsante On/Off fino a quando il menu contestuale viene visualizzato, quindi selezionare  per spegnere.

BATTERIA

Autonomia in conversazione: 27 ore

Autonomia in standby: 30 giorni

Autonomia in GPS*: 8 h

*GPS + DATA + cartografia GOOGLE attivi + Schermo luminosità 100%

NB : il consumo della batteria può essere influenzato dalla qualità della rete, dalla luminosità dello schermo, dalle connettività attive, (Wi-Fi, Bluetooth, NFC), dalla geolocalizzazione...

Ricarica della batteria

Caricare completamente prima del primo utilizzo con il caricabatteria CA in dotazione.

 Non caricare mai utilizzando contemporaneamente la connessione magnetica X-LINK e la connessione USB, altrimenti potrebbe ridursi la durata dei dispositivi del telefono.

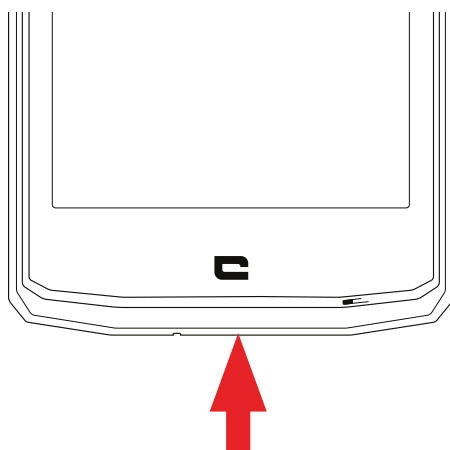

1. Aprire la copertura impermeabile e collegare il cavo USB all'adattatore elettrico USB, quindi collegare l'estremità del cavo USB alla porta USB.
2. Collegare l'adattatore elettrico USB a una presa elettrica a parete.
3. Quando la batteria è completamente carica, scollegare il telefono dal caricabatteria. Scollegare prima il caricabatteria dal dispositivo e poi questo dalla presa elettrica a parete.



Modalità risparmio energetico

Questa funzione limita le funzionalità del telefono alle funzioni di base (chiamate, SMS/MMS, internet e SOS + 4 funzioni programmabili). Lo schermo passa in bianco e nero per ridurre il consumo di energia.

Accessibile e configurabile da:

Impostazioni > batteria >  (in alto a destra dello schermo) > Modalità risparmio energetico
Oppure: tramite il collegamento nella barra delle notifiche (trascinando il dito dall'alto verso il basso dello schermo), sulla seconda pagina, icona  > modalità risparmio energetico.
Per disattivare la funzione di risparmio energetico, fare clic su  > Disattiva la modalità risparmio energetico.

MODALITÀ RISPARMIO BATTERIA:

Questa modalità è meno restrittiva della modalità "risparmio energetico". La luminosità dello smartphone verrà abbassata e il processore non sarà più al massimo delle sue capacità affinché il telefono consumi meno energia.

Accessibile attraverso la barra delle notifiche (trascinando il dito dall'alto verso il basso dello schermo), icona  risparmio batteria.

Per disattivare questa modalità, ripremere la stessa icona. Mantenendo la pressione sull'icona per alcuni secondi, si ottengono informazioni sulla batteria.

Consigli e precauzioni sulla ricarica della batteria

 La batteria è integrata al telefono e non è amovibile. Non rimuovere la batteria da soli.

- Utilizzare esclusivamente caricabatterie, batterie e cavi approvati. L'utilizzo di caricabatterie o cavi non approvati può causare l'esplosione della batteria o danneggiare il telefono.
- Evitare di utilizzare il telefono quando si sta ricaricando. Non coprire il telefono o l'adattatore elettrico.
- Un collegamento non corretto del caricabatteria può danneggiare seriamente il telefono. Qualsiasi danno causato da un utilizzo non corretto non è coperto dalla garanzia.
- Se l'alimentazione CA è di tensione inferiore, il tempo di ricarica rischia di essere più lungo.
- Se si utilizzano caricabatterie non convenzionali come i computer, il tempo di ricarica rischia di essere più lungo.
- Caricare la batteria prima del primo utilizzo del telefono e scollegare il caricabatteria subito dopo il termine della prima ricarica.
- Rimuovere il caricabatteria dalla presa a parete quando il telefono non è in carica.
- È possibile che il telefono non si avvii immediatamente se la ricarica viene effettuata a partire da una batteria scarica. Dopo un po' di ricarica, il telefono si avvierà normalmente.
- Il tempo di ricarica può variare a seconda della temperatura ambiente e del livello residuo della batteria.
- La ricarica del telefono può effettuarsi in modo sicuro a una temperatura compresa tra 0 e 40 °C. Qualsiasi ricarica effettuata a temperature inferiori a 0 °C o superiori a 40 °C può compromettere le prestazioni della batteria e ridurne l'autonomia. Una ricarica a temperature estreme sul lungo termine danneggerà la batteria.
- Durante la ricarica il telefono e il caricabatteria possono riscaldarsi.

Questo fenomeno è normale e non dovrebbe influire sulla durata o sulle prestazioni del telefono. Se la batteria si riscalda più del normale, interrompere la ricarica. Mettere il telefono in un luogo fresco e attendere che si raffreddi. Evitare il contatto prolungato con la superficie del telefono se è calda.



Le funzionalità del dispositivo variano a seconda della posizione, della lingua, dell'operatore e del modello. Questo telefono dispone della funzione OTG. Utilizzare un cavo dati OTG standard.

ELEMENTI DI BASE

Home:



Premere questo tasto per visualizzare la schermata Home

Recente



Premere questo tasto per aprire l'elenco delle applicazioni recenti

Indietro



Premere questo tasto per tornare alla schermata precedente

Gesti sul touch screen

Effettuare alcuni semplici gesti per utilizzare il telefono e le sue applicazioni.

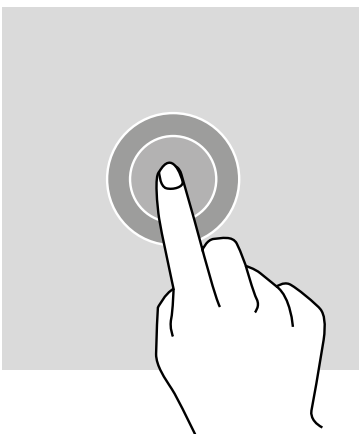

TOCCARE

Per aprire un'applicazione, per scegliere un elemento del menu, per premere un tasto del touch screen o per inserire un carattere con la tastiera sullo schermo, toccare l'elemento con il dito.

TOCCARE E MANTENERE LA PRESSIONE

Appoggiare il dito su un elemento o sullo schermo e mantenerlo per 2 secondi per accedere alle opzioni disponibili.

SCORRERE

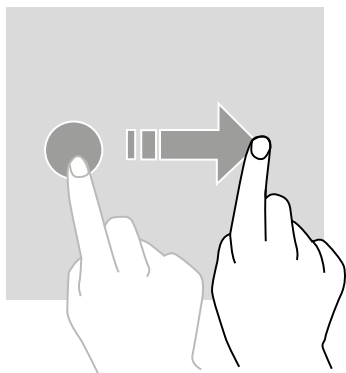

Scorrere verso sinistra o verso destra sulla schermata Home o quella delle applicazioni per visualizzare altre schede.

Scorrere verso l'alto o verso il basso per far scorrere una pagina Web o un elenco di elementi.

AZIONI CON DUE DITA

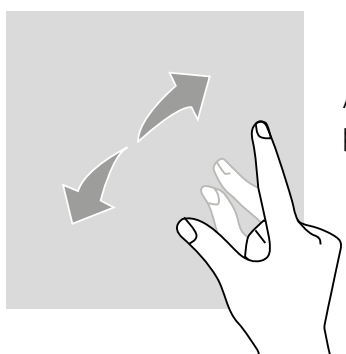

Allontanare due dita su una pagina Web, una mappa o un'immagine per zoomare su una parte di quest'ultima.

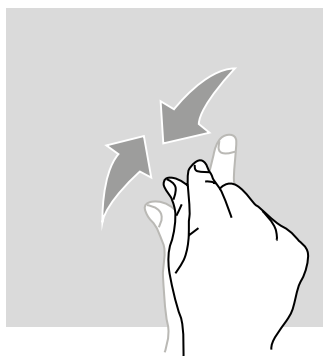

Avvicinarle per rimpicciolire.

SPOSTARE

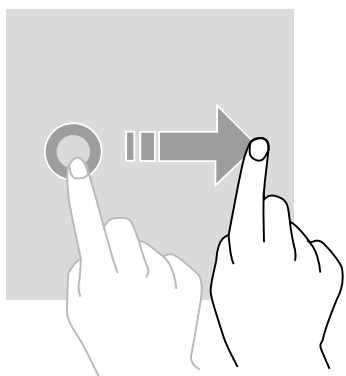

Per spostare un elemento, posare il dito sopra, mantenerlo e trascinare l'elemento verso il punto desiderato.

CENTRO NOTIFICHE

Apertura del centro notifiche

1. Trascinare il dito verso il basso dal bordo superiore dello schermo per aprire il centro notifiche.
2. Trascinare nuovamente il dito verso il basso dal bordo superiore dello schermo per andare alla scheda dei collegamenti.

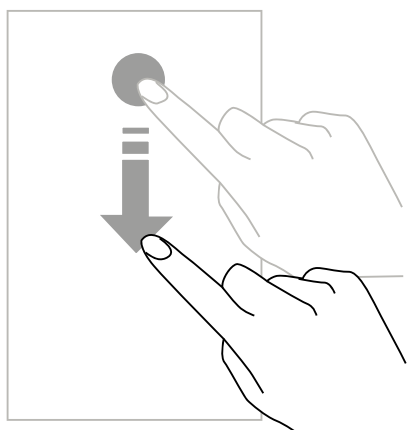

Configurazione delle opzioni di notifica

1. Andare in **Impostazioni > Notifiche**.
2. Attivare o disattivare le impostazioni di notifica secondo le proprie esigenze.

Chiusura del centro notifiche

Scorrere il dito verso l'alto o premere il pulsante Home per chiudere il centro notifiche.

BLOCCO E SBLOCCO DELLO SCHERMO

Blocco dello schermo

- Premere il pulsante **On/Off** per bloccare manualmente lo schermo.

- Lo schermo si blocca automaticamente e si mette in modalità standby dopo essere stato inattivo per un certo periodo per ridurre il consumo energetico e impedire operazioni involontarie. Per modificare il tempo di attivazione dello standby, andare in Impostazioni > Visualizzazione > Standby, quindi selezionare una durata.

Sblocco dello schermo

Premere il pulsante **On/Off** per accendere lo schermo e far scorrere il dito in qualsiasi senso.

PERSONALIZZAZIONE DELLO SCHERMO

1. Premere la zona vuota dello schermo mantenendo la pressione con il dito per accedere all'editor della schermata Home.
2. Selezionare **SFONDI e WIDGET** per personalizzare la schermata.
3. Per eliminare un widget, mantenere il dito sul widget da eliminare. Nella parte alta dello schermo viene visualizzato "**Elimina**". Trascinare il widget in "**Elimina**".

MODIFICA DELLA DATA E DELL'ORA

Andare in **Impostazioni > Data e ora**.

- Attivare **Fuso orario automatico** per autorizzare il fuso orario della rete.
- Attivare Utilizza il formato **24 ore** per utilizzare l'orologio di 24 ore.

GESTIONE DELLE CHIAMATE E DEI DATI

Trasferimento di dati

 Non scollegare il cavo USB dal dispositivo quando si trasferiscono dei dati. Questo potrebbe causare la perdita di dati o il danneggiamento del dispositivo.

1. Collegare il dispositivo a un computer con un cavo USB.
2. Aprire il centro notifiche, quindi premere Ricarica tramite USB del dispositivo > Trasferisci file. Premere Trasferisci foto (PTP) se il proprio computer non riconosce il formato Media Transfer Protocol (MTP).
3. Trasferire dei file tra il dispositivo e il computer. Viene visualizzato un messaggio sullo schermo del computer. Seguire allora le indicazioni per trasferire foto/video, ecc.

Ripristino dei dati

Eliminare tutte le impostazioni e i dati dal dispositivo.

 Prima di effettuare un ripristino alle impostazioni di fabbrica, salvare tutti i dati importanti memorizzati sul dispositivo. Sulla schermata delle applicazioni, premere Impostazioni > Backup e Ripristino > **Ripristinare le impostazioni di fabbrica > EFFETTUARE IL RIPRISTINO DEL TELEFONO > CANCELLARE TUTTO**. Il dispositivo si riavvia automaticamente.

UTILIZZO DEL TELEFONO

Schermata Home

La schermata Home è il punto di partenza per accedere a tutte le funzioni del telefono. Mostra i widget, i collegamenti alle applicazioni e molto altro ancora.

 La schermata Home può essere visualizzata in modo diverso a seconda della regione o dell'operatore.

Barra di stato

Visualizza le icone di stato e le notifiche.

Widget



I widget sono delle piccole applicazioni che lanciano delle funzioni di applicazioni specifiche per fornire informazioni e un pratico accesso sulla schermata Home.

Icone di applicazioni



Premere un'icona, come un'applicazione o una cartella, per aprirla e utilizzarla.

TELEFONO

Effettuare delle chiamate

1. Premere  sulla schermata Home o su quella delle applicazioni.
2. Premere  per aprire la tastiera e inserire un numero di telefono.
3. Premere  per effettuare una chiamata.

Effettuare delle chiamate dai registri chiamate o da una rubrica

Premere  o , e un contatto o un numero di telefono per effettuare una chiamata.

EFFETTUARE UNA CHIAMATA INTERNAZIONALE

1. Premere  per aprire la tastiera.
2. Premere 0 e mantenere premuto fino alla visualizzazione del segno +.
3. Inserire il prefisso internazionale, il prefisso della zona e il numero di telefono.

Quindi premere .

Ricevere delle chiamate

Rispondere a una chiamata

Quando arriva una chiamata, premere  e far scorrere il dito verso l'alto per rispondere.

Rifiutare una chiamata

Quando arriva una chiamata, premere  per rifiutarla.

CONTATTI

Aggiungere contatti

Creazione manuale di un contatto

1. Premere l'icona di contatto sulla schermata Home o su quella delle applicazioni.

2. Premere  per inserire i dati del contatto.

3. Premere  per salvare.

Aggiungere da tastiera

1. Premere  per aprire .

2. Inserire il numero e premere Crea contatto.

Aggiungere da una chiamata ricevuta

1. Premere .

2. Premere  per visualizzare le chiamate ricevute.

3. Aggiungere delle chiamate ricevute a un contatto.

Importazione di contatti

È possibile importare dei contatti dai servizi di archiviazione al proprio dispositivo.

1. Premere l'icona di contatto sulla schermata Home o su quella delle applicazioni.

2. Premere **IMPORTA CONTATTI**.

3. Selezionare un'opzione di importazione.

Ricerca di contatti

Premere l'icona di contatto sulla schermata Home o su quella delle applicazioni. Utilizzare uno dei metodi di ricerca seguenti:

- Scorrere l'elenco contatti verso l'alto o verso il basso.
- Far scorrere il dito lungo l'indice a destra dell'elenco contatti per scorrere più rapidamente.
- Premere  in alto dello schermo per cercare un contatto.

MESSAGGI

Invio di messaggi

1. Premere l'icona di messaggio sulla schermata Home o su quella delle applicazioni.
2. Creare un messaggio.
3. Aggiungere dei destinatari e inserire un messaggio.
4. Inviare il messaggio.

Messaggi

1. Premere l'icona di messaggio sulla schermata Home o su quella delle applicazioni.
2. Selezionare un contatto nell'elenco dei messaggi.
3. Visualizzare la conversazione.

Ricerca di messaggi

1. Premere l'icona di messaggio sulla schermata Home o su quella delle applicazioni.
2. Premere  per inserire delle parole chiave per cercare dei messaggi.

FOTOCAMERA

È possibile scattare foto o registrare video.

Scattare foto

1. Premere  sulla schermata Home o su quella delle applicazioni.
2. Inquadrare il soggetto sullo schermo.
3. Scattare una foto. La foto sarà automaticamente salvata nella **Galleria**.

LANCIO DELLA FOTOCAMERA CON LO SCHERMO BLOCCATO

Per scattare rapidamente delle foto, lanciare la fotocamera con lo schermo bloccato.



Scorrere  all'esterno del cerchio grande sullo schermo bloccato.

GALLERIA

Visione di immagini o video

1. Premere l'icona della galleria sulla schermata delle applicazioni.
2. Selezionare un'immagine o un video.

Eliminazione di immagini o video

- Per eliminare un'immagine o un video, selezionare un'immagine o un video e premere  per eliminarla/o.
- Per eliminare più immagini e video, premere  sulla schermata principale della galleria per andare a Seleziona un elemento. Selezionare quindi le immagini o i video che si vogliono eliminare e premere  per eliminarli.

Condivisione di immagini o video

Selezionare un'immagine o un video e premere  nella parte inferiore dello schermo. Selezionare un metodo di condivisione

CALCOLATRICE

È possibile effettuare calcoli semplici o complessi con l'app Calcolatrice.

1. Premere  sulla schermata delle applicazioni.
2. Cambiare orientamento dello schermo per passare dalla calcolatrice standard a quella scientifica.

MUSICA

Aggiungere brani musicali al telefono

- Copiare dei brani dal proprio computer con il cavo USB.
- Scaricare dei brani da Internet.
- Copiare dei brani via Bluetooth.



Ascoltare musica

1. Premere l'icona musica.
2. Selezionare il brano da riprodurre.

3. Durante la riproduzione di un brano, premere il pulsante Home per uscire dalla schermata di riproduzione musicale senza interromperla. Per tornare alla schermata di riproduzione musicale, aprire il centro notifiche e premere il titolo del brano.

BROWSER

Connettersi alla pagina Web per cercare delle informazioni e aggiungere le proprie pagine Web preferite ai Preferiti per accedervi più rapidamente.

1. Premere .
2. Digitare l'indirizzo nella barra di ricerca e premere . È possibile accedere alle pagine Web, ai Preferiti, inoltre il passaggio tra più finestre e altre funzioni sono ugualmente effettuabili.



E-MAIL

Configurazione di account di posta elettronica

Configurare un account di posta elettronica quando si apre la funzione E-mail per la prima volta.

1. Premere  sulla schermata delle applicazioni.
2. Digitare l'indirizzo email, quindi premere **AVANTI**. Inserire la password, quindi premere **AVANTI**. Per registrare manualmente un account di posta elettronica di una società, premere **CONFIGURAZIONE MANUALE**.
3. Seguire le istruzioni sullo schermo per effettuare la configurazione.

INVIO DI E-MAIL

1. Premere  per scrivere un'e-mail.
2. Aggiungere dei destinatari e scrivere un testo nell'e-mail.
3. Premere  per inviare l'e-mail.

AGGIORNAMENTO DEL SISTEMA

Gli aggiornamenti sono delle evoluzioni della versione software presente inizialmente nel telefono.

Lo scopo di questi aggiornamenti è di proporre delle correzioni a potenziali bug.

MISURE DI SICUREZZA

Informazioni sulla sicurezza generale

Il mancato rispetto delle istruzioni di sicurezza seguenti potrebbe causare un incendio, una scossa elettrica, lesioni o un danneggiamento del telefono o di un altro bene. Leggere tutte le istruzioni di sicurezza qui di seguito prima di utilizzare il telefono.

- Non accendere il telefono quando il suo utilizzo non è consentito, se può provocare interferenze o costituire un pericolo.
- Evitare l'esposizione ai campi magnetici.
- Spegnerne il telefono a bordo degli aeromobili e negli aeroporti quando richiesto.
- Spegnerne il telefono quando ci si trova in prossimità di apparecchiature elettroniche di alta precisione. Il telefono può influire sulle prestazioni di questo tipo di apparecchiature.
- Non mettere il telefono né i suoi accessori in contenitori dal forte campo magnetico.
- Non lasciare dispositivi di archiviazione di dati magnetici in prossimità del telefono. Le radiazioni emesse dal telefono possono cancellare le informazioni che vi sono memorizzate.
- Tenere il telefono al riparo dalla luce diretta del sole. Non esporre il telefono a forti temperature e non utilizzarlo in presenza di gas infiammabili (stazioni di servizio, ad esempio).
- Tenere il telefono almeno a 15 mm dal corpo quando si effettuano delle chiamate.
- I piccoli pezzi possono causare soffocamento.
- Il telefono può emettere un suono elevato.
- Evitare di sottoporre a urti o di danneggiare il telefono.
- Alcune parti del telefono sono in vetro. Il vetro può rompersi se il telefono cade su una superficie dura o subisce un impatto importante. Se il vetro si rompe, non toccare i pezzi di vetro del telefono e non tentare di rimuovere il vetro rotto dallo stesso. Non utilizzare più il telefono fino a quando il pezzo in vetro non sia stato sostituito da un operatore autorizzato.
- Non tentare di smontare il telefono o i suoi accessori. La manutenzione o la riparazione del telefono devono essere effettuate solamente da personale qualificato.
- La presa di corrente deve essere installata vicino al telefono e deve essere facilmente accessibile.
- Rispettare tutte le leggi o le regolamentazioni relative all'utilizzo del telefono. Rispettare la privacy e i diritti altrui quando si utilizza il telefono.

Seguire alla lettera le istruzioni del presente manuale per quanto riguarda l'utilizzo del cavo USB. In caso contrario il telefono o il computer potrebbero essere danneggiati.

- Pulire il telefono con un panno morbido e asciutto. Non utilizzare acqua, alcol, sapone o prodotti chimici.
- Salvare i propri dati importanti. Una riparazione o altri fattori potrebbero causarne la perdita.
- Non scollegare il telefono durante le operazioni di trasferimento file o formattazione della memoria. Ciò potrebbe causare un malfunzionamento del programma o danneggiare i file.
- Tenere il telefono e il caricabatteria al di fuori della portata dei bambini. Non lasciar utilizzare il telefono o il caricabatteria ai bambini senza sorveglianza.
- Tenere gli accessori del telefono di piccole dimensioni al di fuori della portata dei bambini, per evitare ogni rischio di soffocamento.
- Non lasciare che bambini o animali mastichino o leccino il telefono.
- Non modificare e non ricondizionare il telefono.
- Non esporre il telefono a fiamme, esplosioni o ad altre fonti di pericolo.
- Spegner il telefono in prossimità di materiali o liquidi esplosivi.
- Il telefono deve essere connesso esclusivamente a un'interfaccia USB versione 2.0.
- Le temperature di funzionamento ideali sono comprese tra 0 e 40 °C. Le temperature di stoccaggio ideali sono comprese tra -20 e 50 °C.
- Smettere di utilizzare il dispositivo se una delle sue parti è fessurata, rotta o se si surriscalda.
- Non premere il dispositivo sugli occhi, sulle orecchie o su qualsiasi parte del corpo e non metterlo davanti alla bocca.
- Non utilizzare il flash vicino agli occhi di persone o animali.
- Utilizzare solo gli accessori originali di questo telefono e non installare la sua batteria in un altro telefono.

INFORMAZIONI SULL'IMPERMEABILITÀ

- È stato acquistato un telefono cellulare conforme allo standard internazionale IP68. Per garantire un utilizzo e una impermeabilità ottimali, assicurarsi che le protezioni che coprono le aperture siano correttamente chiuse.
- Non aprire la cover posteriore del telefono se questo si trova nell'acqua o in un ambiente molto umido.

- La guarnizione in gomma applicata sulla protezione è una componente importante del dispositivo. Fare attenzione a non danneggiare la guarnizione in gomma quando si apre o si chiude la protezione. Inoltre, assicurarsi che la guarnizione sia priva di residui, come sabbia o polvere, per evitare di danneggiare il telefono.
- Le protezioni che coprono le aperture possono allentarsi in caso di caduta o urto.
- Assicurarsi che le protezioni siano correttamente allineate e perfettamente chiuse.
- Se il telefono è rimasto immerso nell'acqua o se il microfono o l'altoparlante sono bagnati, il suono potrebbe non risultare nitido durante una chiamata. Assicurarsi che il microfono e l'altoparlante siano puliti e asciutti asciugandoli con un panno asciutto.
- Se il telefono è bagnato, asciugarlo bene con un panno pulito e morbido.
- La resistenza all'acqua del telefono può comportare delle leggere vibrazioni in determinate condizioni. Tali vibrazioni, ad esempio quando il livello del volume è impostato a un livello alto, sono normali e non influenzano il corretto funzionamento del telefono.
- Non smontare la membrana impermeabile del microfono o degli altoparlanti e non utilizzare il dispositivo in modo tale da danneggiarlo.
- Una fluttuazione delle temperature può causare un aumento o un abbassamento della pressione, che potrà ripercuotersi sulla qualità del suono. In tal caso, aprire le protezioni per lasciare fuoriuscire l'aria

DISPOSITIVI MEDICI

- Spegnere il telefono all'interno degli ospedali e nelle altre infrastrutture mediche che lo richiedono.
- Il telefono contiene delle trasmettenti che emettono dei campi elettromagnetici. Questi campi elettromagnetici possono interferire con i pacemaker o altri dispositivi medici.
- Se si porta un pacemaker, mantenere una distanza di almeno 20 cm tra il pacemaker e il telefono.
- Tenere il telefono dal lato opposto rispetto all'impianto.
- Se si pensa che il proprio telefono interferisca con il pacemaker o qualsiasi altro dispositivo medico, smettere di utilizzarlo e consultare il medico per ottenere informazioni specifiche sul dispositivo medico utilizzato.
- Quando si effettuano attività ripetitive, come un inserimento di testo o dei giochi sul telefono, si potrà avvertire occasionalmente un fastidio alle mani, alle braccia, ai polsi, alle spalle, al collo o ad altre parti del corpo. Se si avverte fastidio, interrompere l'utilizzo del telefono e consultare il proprio medico.

SICUREZZA STRADALE

- Rispettare tutte le misure e le norme di sicurezza relative all'utilizzo del telefono durante la guida.
- Rispettare tutte le leggi locali. Tenere sempre le mani libere per guidare un veicolo quando si è al volante. Alla guida, la prima preoccupazione deve essere la sicurezza stradale.
- Fermarsi sul ciglio e parcheggiare prima di ricevere o di effettuare una chiamata, se le condizioni di traffico lo richiedono.
- Le frequenze radioelettriche possono interferire con alcuni sistemi elettronici presenti sul veicolo, come autoradio e dotazioni di sicurezza.
- Se il veicolo è dotato di airbag, non ostruire il suo accesso mettendo un dispositivo senza fili portatile o fisso davanti. In caso contrario si rischia di impedire il funzionamento dell'airbag e causare gravi lesioni fisiche.
- Se si ascolta della musica, tenere il volume a un livello ragionevole per restare coscienti di quanto avviene nei dintorni. Questo punto è particolarmente importante se ci si trova vicino ad una strada.
- Il fatto di utilizzare il telefono in alcune circostanze può distrarre e causare pericolo. Rispettare le regole che vietano o restringono l'utilizzo di un telefono o di auricolari (ad esempio evitare di inviare messaggi di testo al volante di un'auto o utilizzare gli auricolari mentre si sta pedalando in bicicletta).

ALIMENTAZIONE E RICARICA

- Non gettarla nel fuoco
- Non provocare un cortocircuito
- Non esporla a temperature superiori a 60 °C / 140 °F
- Riciclare la batteria secondo le norme vigenti.
- Caricare il telefono con il cavo USB e l'adattatore elettrico in dotazione. L'utilizzo di un adattatore o di un cavo incompatibile può danneggiare il telefono in modo permanente.
- L'adattatore deve essere installato vicino al telefono e deve essere facilmente accessibile.
- L'utilizzo di cavi o caricabatterie danneggiati o la ricarica in presenza di umidità può causare una scossa elettrica.
- L'adattatore elettrico è destinato esclusivamente a un utilizzo all'interno.
- La presa di corrente deve essere facilmente accessibile. La presa non deve essere bloccata durante l'utilizzo.
- Per disconnettere completamente il telefono dall'alimentazione elettrica, scollegare il cavo CA/CC dalla presa elettrica a parete.

- Gli adattatori elettrici possono diventare caldi durante l'utilizzo normale e un contatto prolungato può causare delle lesioni.
- Prevedere sempre un'aerazione sufficiente attorno agli adattatori elettrici durante il loro utilizzo.
- L'aerazione non deve essere ostruita coprendo i fori di aerazione con oggetti (es. giornali, tovaglie, tende, ecc.) per evitare un surriscaldamento e un malfunzionamento. Mantenere uno spazio libero di almeno 10 cm attorno al telefono.
- Il telefono deve essere utilizzato nelle zone a clima temperato.
- Non collegare o non scollegare una porta USB con le mani bagnate, poiché ciò potrebbe comportare un rischio di scossa elettrica.
- Poiché il telefono è dotato di una batteria interna ricaricabile, non esporre il prodotto a calori eccessivi (sole, fuoco, ecc.).
- Evitare di utilizzare il connettore per compiere più azioni e fare in modo che i terminali della batteria non tocchino nessun elemento conduttore, come metalli o liquidi.

PROTEZIONE DELL'UDITO



Questo telefono rispetta le regolamentazioni attuali in materia di limitazione del volume massimo in uscita. L'ascolto prolungato con gli auricolari ad alto volume può causare un abbassamento dell'udito!

- Interrompere l'utilizzo del prodotto o abbassare il volume se si avvertono ronzii nelle orecchie.
- Non regolare il volume a un livello troppo alto, i medici raccomandano di non esporsi in modo prolungato a un volume elevato.
- Utilizzare in modo intelligente gli auricolari, poiché una pressione acustica eccessiva proveniente da quest'ultimi o dalle cuffie può provocare una perdita uditiva.
- Per evitare qualsiasi lesione uditiva, va escluso un volume elevato su lunghi periodi.
- Utilizzare esclusivamente gli auricolari forniti con il telefono.

PROTEZIONE DELL'AMBIENTE

- Rispettare le regole locali in materia di smaltimento dei rifiuti quando ci si disfa dell'imballaggio, della batteria o del telefono usato. Conferirli in un punto di raccolta affinché siano correttamente riciclati. Non gettare il telefono o le batterie usate in un normale cassonetto della spazzatura.
- Conferire le batterie al litio usate e che non si desidera conservare in un luogo preposto a tale scopo. Non gettarle nella spazzatura.



Non gettare il telefono o le batterie usate in un normale cassonetto della spazzatura.

La batteria presenta un rischio di esplosione se viene sostituita con un modello non adatto. Smaltire le batterie usate secondo le istruzioni.

PULIZIA E MANUTENZIONE

- Spegnerne il telefono prima di ogni operazione di pulizia o manutenzione. Il caricabatteria deve essere scollegato dalla presa. Il telefono e il caricabatteria devono essere scollegati per impedire scosse elettriche o cortocircuiti della batteria o del caricabatteria.
- Non pulire il telefono o il caricabatteria con sostanze chimiche (alcol, benzene), agenti chimici o detergenti abrasivi per evitare di danneggiare i pezzi e causare un'anomalia di funzionamento. La pulizia può essere effettuata con un panno morbido antistatico leggermente inumidito.
- Non graffiare e non alterare la scocca del telefono poiché le sostanze contenute nella pittura potrebbero causare una reazione allergica. Nell'eventualità che ciò si verificasse, interrompere immediatamente l'utilizzo del telefono e consultare un medico.
- Eliminare la polvere dalla presa di alimentazione e mantenere quest'ultima all'asciutto per evitare ogni rischio d'incendio.
- Se il telefono o i suoi accessori non funzionano correttamente, contattare il proprio fornitore locale.
- Non smontare il telefono o i suoi accessori da soli.

CHIAMATA D'EMERGENZA

Nell'ambito di una situazione di emergenza, se il telefono è acceso e ci si trova in una zona coperta dalla rete, esso può essere utilizzato per effettuare una chiamata d'emergenza. Tuttavia i numeri di emergenza possono non essere disponibili per tutte le reti. Non affidarsi mai unicamente al proprio telefono per effettuare delle chiamate d'emergenza.

RACCOMANDAZIONI PER RIDURRE L'ESPOSIZIONE DELL'UTENTE ALLE RADIAZIONI

- Utilizzare il telefono in luoghi coperti dalla rete per ridurre la quantità di radiazioni ricevuta (in particolare nei parcheggi sotterranei e durante gli spostamenti in treno o in auto).
- Utilizzare il telefono in buone condizioni di ricezione (ad es. : numero massimo di barre di rete).
- Utilizzare un kit vivavoce.
- Durante una chiamata, allontanare il telefono dalla pancia delle donne incinte e dal basso ventre degli adolescenti.

INFORMAZIONI COMPLEMENTARI

CONFORMITÀ



- CROSSCALL dichiara che questo dispositivo è conforme alle richieste essenziali e alle altre disposizioni pertinenti della direttiva 2014/53/UE. L'ultima versione applicabile della dichiarazione di conformità può essere consultata sul sito http://crosscall.com/wp-content/uploads/2017/10_CE-INTERNATIONAL-DECLARATION-OF-CONFORMITY-CORE-X3.pdf
- Limitazioni relative alla banda da 2,4 GHz: Norvegia: Questo sotto-paragrafo non è applicabile alla zona geografica situata entro un raggio di 20 km dal centro di Ny-Ålesund. Limitazioni relative alla banda da 5 GHz: secondo l'articolo 10, paragrafo 10 della direttiva 2014/53/UE, l'imballaggio indica che questa apparecchiatura radio è soggetta ad alcune restrizioni quando viene immessa sul mercato in Belgio (BE), Bulgaria (BG), Repubblica Ceca (CZ), Danimarca (DK), Germania (DE), Estonia (EE), Irlanda (IE), Grecia (EL), Spagna (ES), Francia (FR), Croazia (HR), Italia (IT), Cipro (CY), Lettonia (LV), Lituania (LT), Lussemburgo (LU), Ungheria (HU), Malta (MT), Paesi Bassi (NL), Austria (AT), Polonia (PL), Portogallo (PT), Romania (RO), Slovenia (SL), Slovacchia (SK), Finlandia (FI), Svezia (SE), Regno Unito (UK), Turchia (TR), Norvegia (NO), Svizzera (SH), Islanda (IS) e Liechtenstein (LI).

BANDE DI FREQUENZA E POTENZA INFORMAZIONI SUGLI ACCESSORI E I SOFTWARE

- Banda di frequenza utilizzata dall'apparecchiatura radio: alcune bande possono non essere disponibili in tutti i paesi o in tutte le regioni. Contattare l'operatore locale per ottenere informazioni più dettagliate.
- Segnali massimi di radiofrequenza emessi nella banda di frequenza dove l'apparecchiatura radio è in funzione: La potenza massima per tutte le bande è inferiore al valore limite più alto specificato nella norma armonizzata relativa. I limiti nominali delle bande di frequenza e della potenza di trasmissione (irradiata e/o per conduzione) applicabili a questa apparecchiatura radio sono i seguenti:

BANDE	FREQUENZA	POTENZA MAX
GSM850	824 MHz-894 MHz	33±2 dBm
GSM900	880 MHz-960 MHz	33±2 dBm
GSM1800	1710 MHz-1880 MHz	30±2 dBm
GSM1900	1850 MHz-1990 MHz	30±2 dBm
WCDMA B1	1920 MHz-2170 MHz	23±2 dBm
WCDMA B2	1850 MHz-1990 MHz	23±2 dBm
WCDMA B8	880 MHz-960 MHz	23±2 dBm
LTE B1	1920 MHz-2170 MHz	23±2 dBm
LTE B2	1850 MHz-1990 MHz	23±2 dBm
LTE B3	1710 MHz-1880 MHz	23±2 dBm
LTE B7	2500 MHz-2690 MHz	23±2 dBm
LTE B8	880 MHz-960MHz	23±2 dBm
LTE B20	791 MHz-862 MHz	23±2 dBm
LTE B28	703 MHz-803 MHz	23±2 dBm
WI-FI	2400 MHz-2483.5 MHz	<20 dBm
	5170 MHz-5835 MHz	<20 dBm
Bluetooth	2400MHz-2483.5MHz	<10 dBm
NFC	13.56MHz	<42dB μ A/m

ACCESSORI E INFORMAZIONI SUL SOFTWARE

Consigliamo di utilizzare i seguenti accessori:

ACCESSORIO	MODELLO	DATI TECNICI
CARICABATTERIA	Modello UE: CSCX3.BK.NN0EU A121A-050200U-EU3 Modello UK: CSCX3.BK.NN0UK	2 A / 10 W
AURICOLARI	ECCX3.BK.NN000	IPX6
CAVO USB TYPE-C	CCCX3 BK.NN000	2.0

La versione software del prodotto è L1501.X.XX.XX.XXXX (dove X=0-9, A-Z, rappresentano gli aggiornamenti sull'esperienza utente, le patch di sicurezza, ecc.). Gli aggiornamenti software saranno pubblicati dal produttore per correggere bug o migliorare le funzioni dopo il lancio del prodotto. Tutte le versioni software pubblicate dal produttore sono state verificate e rispettano sempre le regole applicabili.

Tutti i parametri di radiofrequenza (ad esempio la banda di frequenza e la potenza in uscita) non sono accessibili all'utente e non possono essere modificati da quest'ultimo. Le ultime informazioni relative agli accessori e ai software sono disponibili nella dichiarazione di conformità, consultabile sul sito:

TASSO DI ASSORBIMENTO SPECIFICO (SAR)

- Questo telefono rispetta le direttive sull'esposizione alle radiofrequenze, quando è utilizzato in prossimità della testa o a una distanza minima di 5 mm dal corpo. Secondo le raccomandazioni dell'ICNIRP, il limite SAR è pari a 2,0 watt/kg in media su un tessuto cellulare di 10 grammi che assorbe il massimo delle frequenze.

Valori massimi per questo modello:

- 1,528 W/kg per la testa
- 1,363 W/kg per il corpo

CORE-X3, progettato in Francia e assemblato in Cina

Creato e importato da: CROSSCALL - 245 RUE PAUL LANGEVIN 13290 AIX EN Pce - Francia

Visitare il sito web www.crosscall.com per ottenere la versione completa del manuale per l'uso.

DIRITTI D'AUTORE

Questo dispositivo è destinato esclusivamente a un uso privato. Il fatto di copiare dei CD o scaricare della musica, dei video o delle foto per rivenderli o per qualsiasi altro fine commerciale può costituire una violazione sui diritti d'autore. Può allora essere necessaria un'autorizzazione per copiare o registrare in tutto o in parte un documento, un'opera e/o una presentazione soggetta alla legge sui diritti d'autore. Informarsi su tutte le leggi applicabili relative alla registrazione e all'utilizzo di detti contenuti nel proprio paese e nella propria giurisdizione.

ALLEGATI

Informazioni importanti

Per offrire un'esperienza ottimale all'utente, il telefono si connette regolarmente a dei server internet e di messaggistica. Questo genera automaticamente ed inevitabilmente degli scambi di dati che possono essere fatturati in aggiunta al forfait esistente o dedotti dalla propria formula prepagata.

Per evitare problemi di fatturazione legati a servizi che utilizzano Internet, consigliamo vivamente di optare per un'offerta adatta, comprensiva dell'accesso illimitato a Internet e alle e-mail. Evitare inoltre di modificare i parametri preconfigurati per impostazione predefinita. Se lo si desidera, connettersi alla rete Wi-Fi per maggiore rapidità ed efficacia. Raccomandiamo in particolare di utilizzare la rete Wi-Fi nella diffusione continua o nello scaricamento di giochi, video o film voluminosi.

CONDIZIONI GENERALI DI GARANZIA

Il cellulare, nonché la batteria e gli accessori presenti nella scatola, sono garantiti contro qualsiasi difetto o malfunzionamento che potrebbero insorgere a seguito della loro concezione o della loro fabbricazione o di un guasto del materiale, nelle normali condizioni di utilizzo, per la durata della garanzia di ventiquattro (24) mesi dalla data d'acquisto del telefono, riportata sulla fattura originale. La garanzia cessa di diritto al termine dei ventiquattro (24) mesi.

La presente garanzia non copre:

- I guasti dichiarati oltre il termine di validità della presente garanzia,
- I danni dovuti a incidente, intemperie, fulmine, incendio, prodotti chimici, sovratensione, uso improprio o scorretta manutenzione del terminale o dell'accessorio (rottura schermo, imbrattamento, alterazione delle componenti interne del dispositivo provocata da un'esposizione anomala o prolungata a un elemento liquido), nonché il mancato rispetto delle istruzioni descritte nel manuale per l'uso,
- I danni da normale usura di qualsivoglia natura la cui origine sia posteriore alla vendita (in particolare graffi, squamature, ammaccature e complessivamente tutti i danni causati alle parti esterne del dispositivo e il cui danneggiamento non compromette il suo corretto funzionamento);
- Il telefono il cui Cliente o una terza persona abbia modificato il software integrato originariamente dal costruttore,
- Qualsiasi modifica o riparazione da parte di persone non autorizzate da CROSSCALL, le sue filiali o il proprio rivenditore,
- L'ossidazione dovuta a uno scorretto inserimento imputabile al cliente della protezione della porta USB o audio, protezioni indispensabili per la tenuta stagna del prodotto.

Prima di contattare il nostro servizio di assistenza postvendita, consigliamo di seguire le istruzioni qui di seguito:

- Ricaricare completamente la batteria,
- Aggiornare il software o Ripristinare la configurazione di fabbrica per formattare il telefono (per ripristinare la configurazione di fabbrica, premere in modo prolungato i tasti On/Off e Volume +).

ATTENZIONE: TUTTI i dati utente del telefono (contatti, foto, messaggi, file e applicazioni scaricate) andranno persi in modo definitivo. Si raccomanda caldamente di effettuare un backup completo dei dati del proprio telefono prima di effettuarne la formattazione.

Qualora si rilevasse un difetto di conformità del telefono che ne impedisce il normale utilizzo, il telefono dovrà essere affidato al nostro Servizio Postvendita. Il telefono non sarà riparato o sostituito se le marcature o i numeri di serie (IMEI) sono stati rimossi o modificati o se la fattura d'acquisto non è disponibile o illeggibile.

Se il difetto di conformità viene confermato, tutto o parte del telefono sarà sostituito o riparato. La presente garanzia copre i pezzi e i costi di manodopera.

Prima di inviare il proprio telefono al nostro Servizio Postvendita, raccomandiamo di:

- Annotare e conservare preziosamente il codice IMEI (*),
- Togliere la scheda SD e la scheda SIM,
- Salvare i propri dati personali. Il nostro centro di riparazione, infatti, potrebbe dover formattare il telefono.

(*) Il codice IMEI è il numero di serie che permette l'identificazione del dispositivo e il controllo Postvendita. Esistono più modi per recuperare il codice IMEI:

- Digitare *#06# sulla tastiera del telefono cellulare,
- Consultare la scatola di imballaggio del telefono,
- Sul retro del telefono e a seconda del modello, l'IMEI può essere indicato su un'etichetta o all'interno del telefono, sotto alla batteria (se amovibile).

Documenti ed elementi che dovranno essere accompagnare l'invio del telefono al nostro Servizio Postvendita:

- La copia della fattura dove figurano la data d'acquisto, il tipo di Prodotto e il nome del Distributore,
- Il numero IMEI del telefono,
- La descrizione del guasto del telefono.



CROSSCALLTM

OUTDOOR MOBILE TECHNOLOGY

CROSSCALL™
OUTDOOR MOBILE TECHNOLOGY

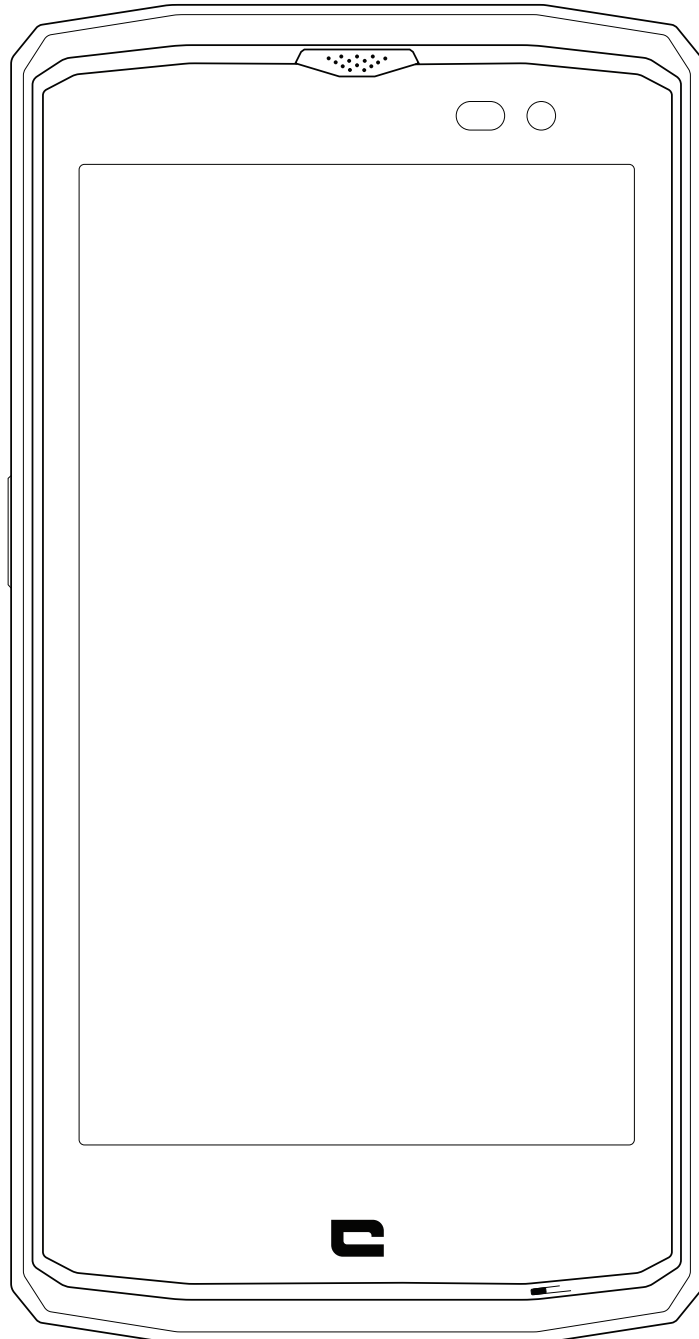

CORE-X3

ÍNDICE

VANTAGENS DO CORE-X3

Estanque	4
Resistente	4
Autonomia.....	4
Acessórios	5
Certificado MIL-STD-810G.....	5

APRESENTAÇÃO DO TELEMÓVEL

Desenho técnico	6
-----------------------	---

VANTAGENS DO CORE-X3

X-LINK™: o sistema inteligente de conexão magnética	7
Sistema de fixação - X-BLOCKER	7
Aplicação X3 Sensors	8
Tecla programável	8
Função SOS	8-9
Conselhos para a utilização do CORE-X3 na água	9
Função touch-lock.....	9
Conselhos após a imersão	9
Truques para uma melhor utilização do CORE-X3	9
Múltiplas janelas : Abrir duas janelas em simultâneo.....	9
Apagar num clique as aplicações abertas	9
Configurar vários idiomas.....	9
Adicionar um utilizador	9

COLOCAÇÃO EM FUNCIONAMENTO

Instalação do cartão SIM	9-10
Ligar/desligar o telemóvel.....	11
Bateria.....	11
Carregar a bateria	12
Modo poupança de energia	12
Modo poupança de bateria	12
Conselhos e precauções relativas à bateria	12-13

ELEMENTOS DE BASE

Gestos no ecrã tátil	14-16
Centro de notificações.....	16
Bloquear e desbloquear do ecrã	16-17
Personalizar o ecrã.....	17
Alterar data e hora	17
Gestão dos aparelho e dados	17

UTILIZAR O TELEMÓVEL

Ecrã inicial.....	18
Barra de estado	18
Widgets	18
Ícones das aplicações	18
Telefone	18-19

Contactos.....	19-20
Mensagens.....	20
Câmara.....	20-21
Galeria.....	21
Calculadora.....	21
Música.....	21-22
Navegador.....	22
E-mail.....	22
Atualizações do sistema.....	22

MEDIDAS DE SEGURANÇA

Informações sobre segurança geral.....	23-24
Informações sobre estanquidade.....	24-25
Dispositivos médicos.....	25
Segurança rodoviária.....	26
Alimentação e carregamento.....	26-27
Proteção auditiva.....	27
Proteção do ambiente.....	28
Limpeza e manutenção.....	28
Chamada de emergência.....	28
Recomendação para reduzir a exposição do utilizador às radiações.....	29

INFORMAÇÕES SUPLEMENTARES

Conformidade.....	29
Bandas de frequência e potência.....	30
Informações sobre acessórios e software.....	31
Taxa de absorção específica (DAS).....	31
Direitos de autor.....	31

ANEXOS

Informações importantes.....	32
Condições gerais e garantia.....	32-33

Obrigada pela sua confiança e pela compra deste smartphone.

O guia do utilizador irá ajudá-lo a dominar o seu novo dispositivo.

VANTAGENS DO CORE-X3



ESTANQUE

IP68, o CORE-X3 acompanha-o em todas as suas atividades, seja no mar (resiste à imersão durante mais de 30 minutos a 1,5 metro de profundidade), ou na montanha em caso de chuva forte (permanece totalmente funcional graças ao ecrã com a tecnologia Wet Touch).



RESISTENTE

O CORE-X3 é o primeiro smartphone Crosscall com proteção Full TPU em redor do quadro, proporcionando maior absorção de impactos. O policarbonato nas laterais do ecrã e na câmara asseguram uma proteção ótima e o vidro Gorilla® Glass 3 permite que o ecrã do CORE-X3 resista a uma queda (Drop Test 2 metros nas 6 faces) e resista a arranhões (Scratch Test sob condições extremas de uso).



AUTONOMIA

Com uma bateria de 3500 mAh, a autonomia de vários dias permite-lhe confiar sempre no seu telemóvel. Em utilização intensiva (GPS, fotos...) pode desfrutar de atividades prolongadas ao ar livre, sem o risco de uma falha da bateria. E graças ao conector magnético X-LINK, pode ser recarregado por simples contacto, sem utilizar cabos.



ACESSÓRIOS

As ranhuras X-BLOCKER diretamente integradas no design proporcionam a ligação com o ecossistema de acessórios X-LINK (conector magnético que permite fixar o CORE-X3 a diversos acessórios, alguns dos quais permitindo a carga ou a transferência de dados). O X-BLOCKER é uma peça única que permite uma fixação reforçada do smartphone para evitar quedas mesmo quando utilizado no terreno mais acidentado (quad, bike cross, ski...). Todos estes acessórios abrem as portas para diversas utilizações!

*CERTIFICADO MIL-STD-810G**

A norma militar MIL-STD-810G foi criada pelo exército norte-americano para reproduzir as condições de utilização dos aparelhos eletrónicos em situações extremas no terreno. O CORE-X3 foi testado em laboratório para resistir a ambientes outdoor hostis e exigentes. Obteve aprovação nos seguintes 12 testes: resistência baixa pressão (altitude: + 4000 m), temperaturas extremas (-40 °C/-40 °F a 60 °C/140 °F), resistência a choques de temperatura, resistência à formação de gelo e chuva congelada, radiação solar (UV), chuva, nevoeiro salino, resistência à contaminação por fluido (2-propanol), vibrações, resistência aos choques e às fortes acelerações. O CORE-X3 é adequado para todas as situações mais exigentes: salto de paraquedas, parapente, aviação, caiaque extremo, ciclismo, quad, moto, 4x4, jet ski, mas também altas temperaturas, frio extremo, chuva forte. Está, igualmente, adaptado a uma utilização em laboratório ou na construção.

APRESENTAÇÃO DO TELEMÓVEL

Desenho técnico

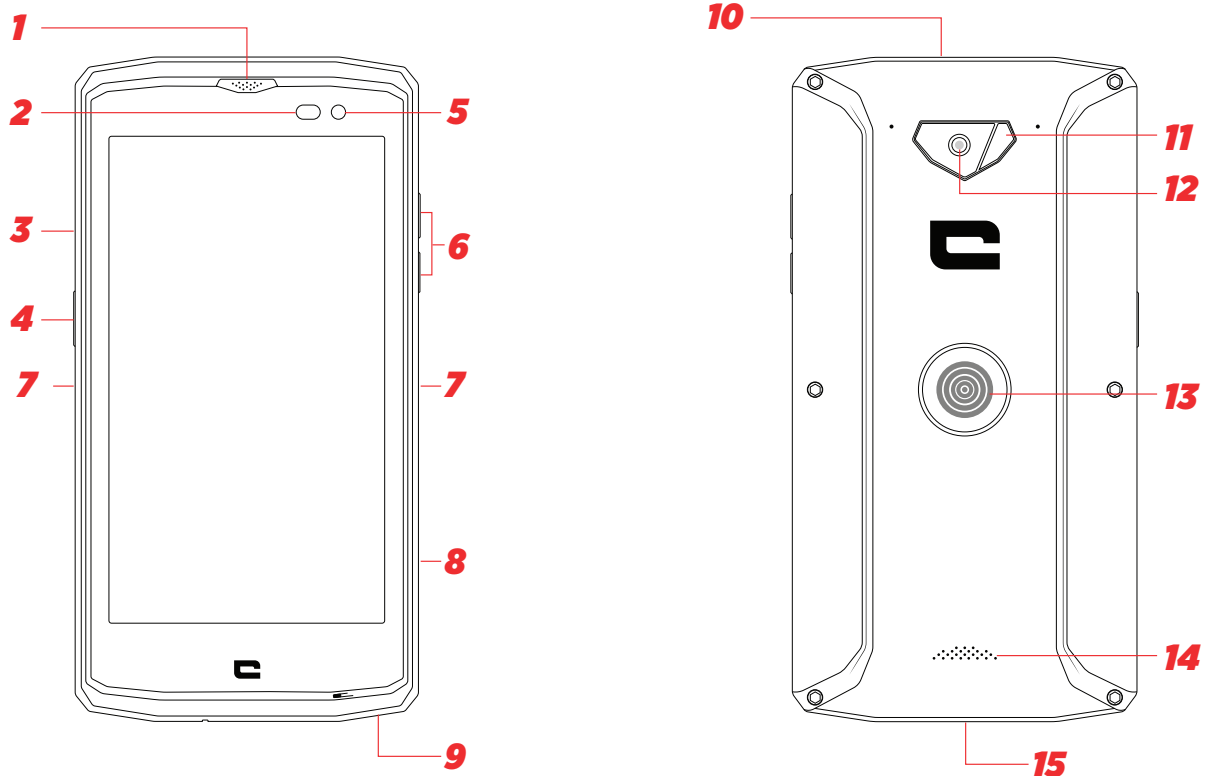

- 1. Recetor
- 2. Sensor de luz
- 3. Bandeja de inserção do cartão SIM
- 4. Botão ligar/desligar
- 5. Câmara fotográfica frontal
- 6. Botão de volume + / -
- 7. Entalhe X-Blocker
- 8. Tecla programável Crosscall

- 9. Microfone
- 10. Tomada para auscultadores
- 11. Flash
- 12. Câmara fotográfica principal
- 13. X-LINK™
- 14. Altifalante
- 15. Porta USB Tipo C

Correia

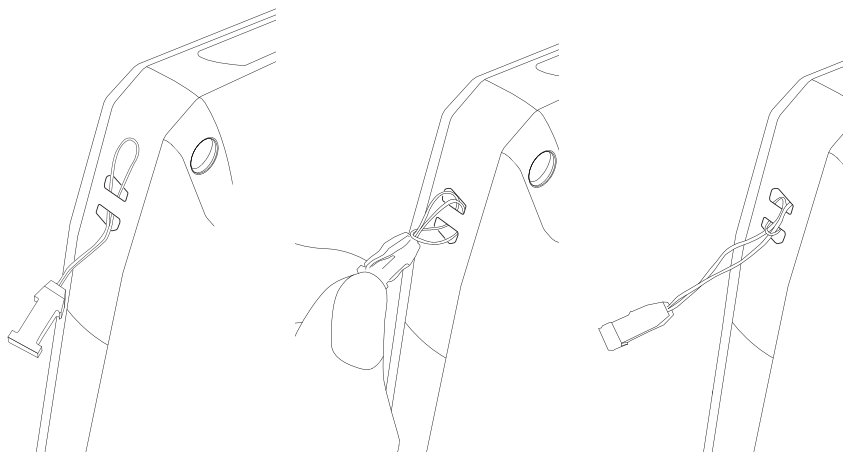

VANTAGENS DO CORE-X3



O SISTEMA INTELIGENTE DE CONEXÃO MAGNÉTICA

Este conector magnético na parte traseira do seu smartphone permite num só gesto fixar e conectar o seu smartphone aos acessórios exclusivos X-LINK™.

Este conector permite realizar um carregamento rápido (2,1A) e/ou a transferência de dados com a função OTG (uma vez fixado nos acessórios compatíveis)



SIMPLES DE UTILIZAR



CARREGAMENTO RÁPIDO



ECOSSISTEMA



MAGNÉTICO

Polaridade invertida
Fixação simples

SISTEMA DE FIXAÇÃO - X-BLOCKER

Nas situações que requerem um apoio máximo, este acessório exclusivo fornecido com o seu CORE-X3 garante a fixação do seu smartphone nos acessórios compatíveis. Fixa-se facilmente nos entalhes laterais do seu telemóvel. O seu revestimento de silicone reduz as vibrações causadas pelos choques.

Descubra toda a gama de acessórios compatíveis com o X-LINK™ e X-BLOCKER em www.crosscall.com

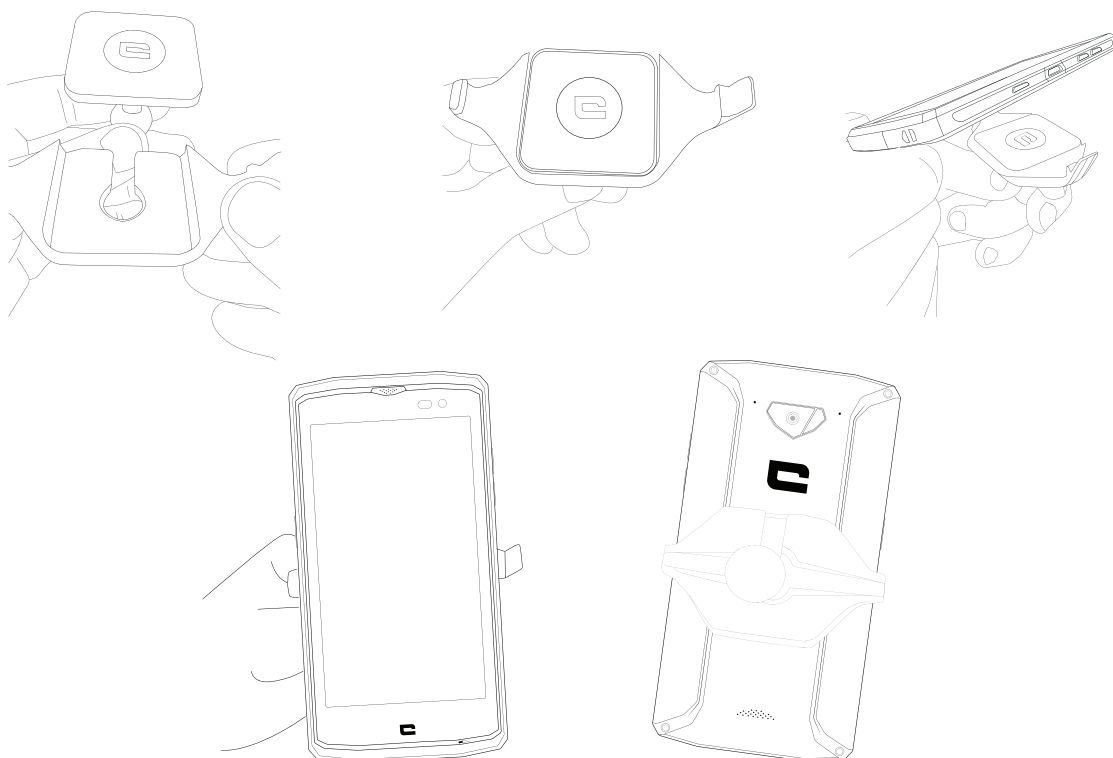

APLICAÇÃO X3 SENSORES



Na primeira vez que abrir a aplicação, clique em «Aceitar» para aceitar as condições gerais de utilização.

Esta aplicação dá-lhe informações dos sensores incorporados no seu telemóvel.

Magnetómetro: trata-se da função de bússola. Mede a orientação do telemóvel relativamente ao norte magnético. Calibre a bússola segundo as indicações no ecrã.

Acelerómetro: permite medir e visualizar a aceleração do telefone nos 3 eixos. Através da integração matemática, este permite conhecer a velocidade do objeto ou mesmo a evolução da sua posição no tempo.

GPS : permite dar a posição do aparelho e a precisão do sinal GPS. Pode saber o número de satélite captado e a sua posição precisa.

Sensor de proximidade: permite que o ecrã se apague durante as chamadas telefónicas, quando o telemóvel é colocado junto à orelha.

Sensor de luminosidade: mede a luz tocando no ecrã do telefone.

Bluetooth (4.1) e rede (2G, 3G e 4G): indica a presença e a força dos sinais das redes de comunicação.

Bateria : indica a carga e a descarga instantânea da bateria.

TECLA PROGRAMÁVEL

Em **Definições > Botões > Botão programável > Colocação em funcionamento >** selecione a função que quer atribuir a cada tecla.

Por predefinição, esta tecla está programada para «fotografia». Ao clicar em «personalizado» pode selecionar a função pretendida.

FUNÇÃO SOS



Programar as definições:

Para utilizar esta aplicação, defina o botão programável e selecione a função SOS (definições > Botões > Botão programável > SOS).

Para selecionar quem alertar em caso de perigo, abra a aplicação SOS (ou configure a função SOS diretamente através do botão programável) e preencha as informações solicitadas.

Introduza a mensagem a enviar automaticamente caso se encontre numa situação de perigo. Por exemplo: «Estou em perigo, enviem socorro. Esta é a minha geolocalização».

Em caso de perigo:

carregue na tecla programável e é realizada uma chamada automática para a pessoa ou pessoas selecionadas previamente. Será enviado um SMS com a sua geolocalização.

CONSELHOS PARA A UTILIZAÇÃO DO CORE-X3 NA ÁGUA

Função touch-lock

Para tirar fotografias, ative a função touch-lock , que bloqueia o ecrã tátil (em função da fotografia, ícone no topo do ecrã). Em seguida, pode carregar numa tecla de volume para fotografar (ou utilizar o botão programável)

Conselhos após a imersão

Após a imersão em água salgada: enxague o dispositivo com água doce. Os interstícios do altifalante e do microfone podem ficar obstruídos pela água. Aguarde alguns minutos antes de fazer uma chamada para obter as funcionalidades em ótimas condições.

TRUQUES PARA UMA MELHOR UTILIZAÇÃO DO CORE-X3

Múltiplas janelas: abrir duas janelas em simultâneo

Tem a possibilidade de dividir o ecrã em 2. Por exemplo: Youtube + Whatsapp. Quando a aplicação está aberta, pressione longamente sobre o quadrado. Em seguida, selecione o 2º ecrã a apresentar.

*Nem todas as aplicações são compatíveis com a opção multi-ecrãs

Apagar num clique as aplicações abertas: clicando no quadrado (gestor de tarefas), arraste todos os ecrãs para o ecrã mais antigo. Verá então a apresentação da indicação “todos apagados”.

Configurar vários idiomas

Se tem o hábito de conversar por mensagens em vários idiomas, tem a possibilidade de configurar várias línguas para que o seu teclado se adapte e corrige o idioma no qual se expressa.

Definições > Sistema > Idiomas e entrada > Idiomas > Adicionar um idioma

Ao escrever uma mensagem, pressione a barra de espaço e selecione o seu idioma de preferência.

Adicionar um utilizador

Na barra de notificações, clicando no ícone  tem a possibilidade de abrir uma conta de «convidado». A sua interface pode agora ser personalizada, pode escolher as aplicações adequadas (jogos para crianças, conta profissional...)

COLOCAÇÃO EM FUNCIONAMENTO

INSTALAR O CARTÃO SIM

1. Confirme que o seu aparelho está desligado

Se esse não for o caso, desligue-o pressionando o botão de on/desligar

2. Ejete a bandeja usando a ferramenta de ejeção do cartão SIM fornecida

a. Pegue a ferramenta fornecida

b. Insira-a no orifício, conforme mostrado abaixo para ejetar a bandeja do seu compartimento.

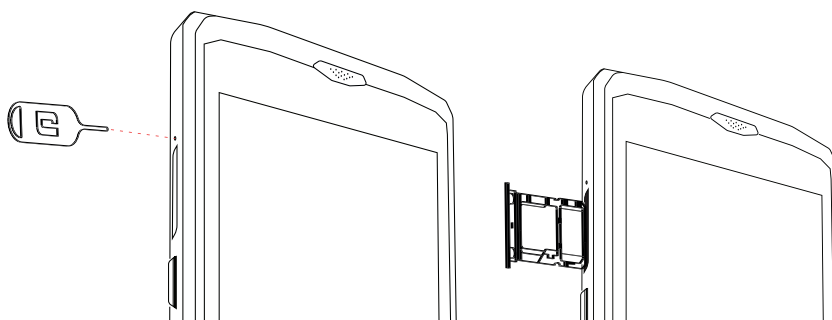

3. Retire completamente a bandeja com a face de metal virada para cima

4. Insira os cartões SIM

a. Insira o cartão SIM, com a face virada para baixo no compartimento mais pequeno

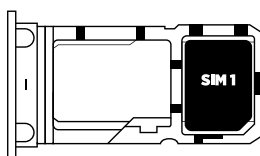

b. Se desejar, insira um segundo cartão SIM (ou um cartão SD com 128 GB no máximo), virado para baixo, no compartimento maior.

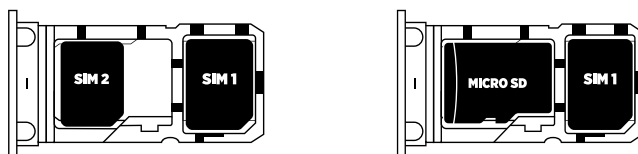

5. Volte a colocar a bandeja no telemóvel

a. Verifique se os cartões estão corretamente alinhados.

b. Confirme que a bandeja está corretamente alinhada com a fenda do telefone quando a inserir.

c. Insira a bandeja e empurre-a, conforme mostrado abaixo.

Atenção: para garantir a estanqueidade do smartphone, certifique-se de que a bandeja está completamente inserida e bloqueada.

LIGAR/DESLIGAR O TELEMÓVEL

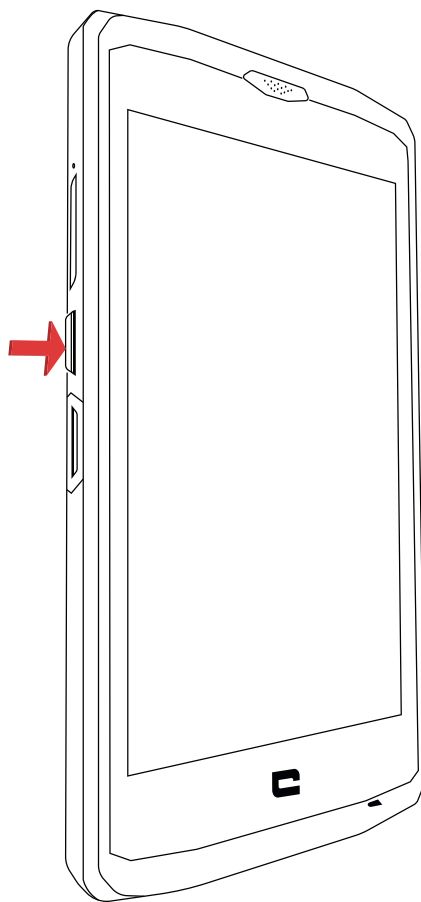

1. Carregue neste botão para ligar ou bloquear o ecrã.
2. Carregue no botão durante alguns instantes para ligar ou desligar o aparelho.
3. Carregue simultaneamente neste botão e no botão Volume «-» para efetuar uma captura de ecrã.

Colocar o telemóvel em funcionamento

Carregue no botão **ligar/desligar** e aguarde alguns segundos até que o ecrã se ilumine. Quando liga o telemóvel pela primeira vez ou após uma reinicialização dos dados, siga as instruções no ecrã para configurar o aparelho.

Desligar o telemóvel

Mantenha o botão ligar/desligar premido até que o menu contextual seja apresentado e selecione  para desligar.

BATERIA

Autonomia em comunicação: 27h

Autonomia em espera: 30 dias

Autonomia com GPS*: 8h

*GPS + DADOS + cartografia GOOGLE ativados + luminosidade do Ecrã 100%

NB: O consumo da bateria pode ser influenciado pela qualidade da rede, a luminosidade do ecrã, as conectividades ativas (Wi-Fi, Bluetooth, NFC), localização...

Carregar a bateria

Certifique-se de que a carga completamente antes da primeira utilização com o carregador CA fornecido.

 Nunca carregue a bateria com a ligação magnética X-LINK e a ligação USB em conjunto, uma vez que isto poderia encurtar a vida útil dos aparelhos do telemóvel.

1. Abra a tampa de estanqueidade e conecte o cabo USB ao adaptador elétrico USB e, em seguida, conecte a extremidade do cabo USB à porta USB.
2. Conecte o adaptador elétrico USB a uma tomada elétrica de parede.
3. Quando a bateria estiver completamente carregada, desconecte o telemóvel do carregador. Primeiro desconecte o carregador do aparelho e, em seguida, desconecte-o da tomada elétrica de parede.

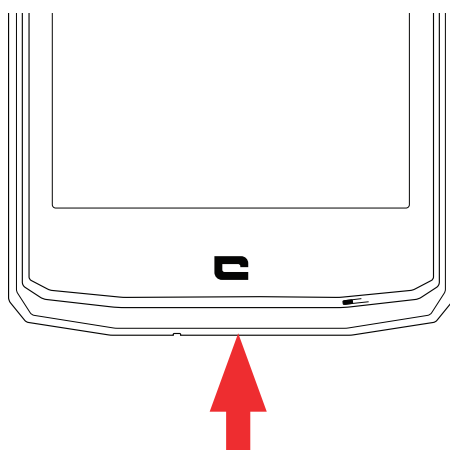



Modo poupança de energia

Esta função limita as funcionalidades do seu telemóvel às funções básicas (chamadas, SMS/MMS, internet e SOS + 4 funções programáveis). O ecrã fica a preto e branco para reduzir o consumo de energia.

Acessível e configurável a partir de:

Definições > bateria >  (no topo direito do ecrã) > Modo de poupança de energia

Ou: através do atalho na barra de notificações (deslizando o dedo de cima para baixo no ecrã), na segunda página, ícone  > modo de poupança de energia.

Para desativar a função de poupança de energia, clique em  > Desativar o modo de poupança de energia.

MODO POUANÇA DE BATERIA:

Este modo é menos restritivo que o modo “poupança de energia”. A luminosidade do seu telemóvel é reduzida e o processador não estará no máximo das suas capacidades para que o telemóvel consuma menos energia.

Acessível através da barra de notificações (arrastando o dedo da parte superior para a parte inferior do ecrã), ícone  economizador de bateria.

Para desativar este modo, pressione sobre o mesmo ícone. Se mantiver qualquer ícone pressionado durante alguns segundos, receberá informações sobre a bateria.

Conselhos e precauções relativos ao carregamento da bateria

 A bateria está incorporada no telefone e não é amovível. Não retire a bateria.

- Utilize apenas carregadores, baterias e cabos aprovados. A utilização de carregadores ou cabos não aprovados pode provocar a explosão da bateria ou danos no telefone.
- Evite utilizar o telemóvel durante o carregamento. Não cubra telemóvel nem o adaptador elétrico.
- A ligação incorreta do carregador pode danificar gravemente o telemóvel. Todos os danos causados por uma utilização indevida não são cobertos pela garantia.
- Se a alimentação CA tiver uma tensão inferior, o tempo de carga pode ser maior.
- Se utilizar carregadores não convencionais, como computadores, o tempo de carregamento poderá ser maior.
- Carregue a bateria antes de utilizar o telemóvel pela primeira vez e desligue o carregador imediatamente após a primeira carga ter sido completada.
- Remova o carregador da tomada elétrica quando o telefone não estiver a carregar.
- O telefone pode não iniciar imediatamente se a bateria estiver fraca. Após um determinado atraso de carga, o telemóvel liga normalmente.
- O tempo de carregamento pode variar dependendo da temperatura ambiente e do nível de bateria restante.
- O telemóvel pode ser carregado com segurança a uma temperatura entre 0 °C e 40 °C. O carregamento com temperaturas inferiores a 0 °C ou acima de 40 °C pode afetar adversamente o desempenho da bateria e reduzir a respetiva autonomia. Um carregamento com temperaturas extremas a longo prazo danifica a bateria.
- Durante o carregamento, o telemóvel e o carregador podem ficar quentes.

Isso é completamente normal e não deve afetar a vida ou o desempenho do aparelho. Se a bateria ficar mais quente que o normal, interrompa o carregamento. Coloque o telefone em local fresco e deixe arrefecer. Evite o contacto prolongado com a superfície do telemóvel em caso de aquecimento.

 Os recursos do dispositivo variam de acordo com sua localização, idioma, operadora e o modelo. Este aparelho tem a função OTG. Utilize um cabo de dados OTG padrão.

ELEMENTOS DE BASE

Início:



Pressione esta tecla para apresentar o ecrã inicial

Recente

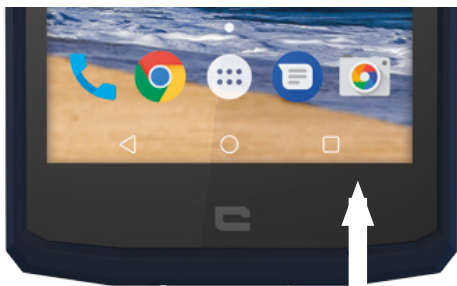

Pressione este botão para abrir a lista das aplicações recentes

Retroceder

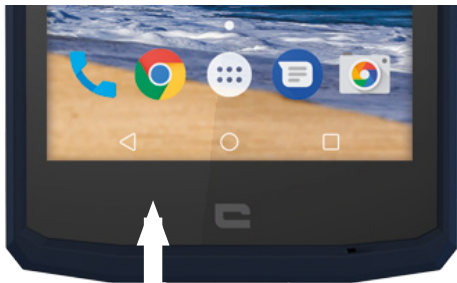

Pressione este botão para regressar ao ecrã anterior

Gestos no ecrã tátil

Realize alguns gestos simples para utilizar o seu telemóvel e as aplicações.

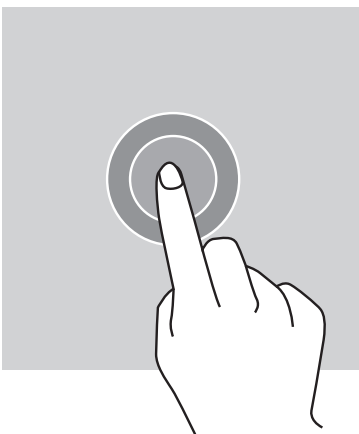

TOQUE LEVE

Para abrir uma aplicação, para escolher um item do menu, para tocar numa tecla no ecrã tátil ou para introduzir um caractere com o teclado no ecrã, toque levemente no item com um dedo.

TOCAR E MANTER PRESSIONADO

Pouse o seu dedo sobre um item ou no ecrã e mantenha-o pressionado durante 2 segundos para aceder às opções disponíveis.

DESLIZAMENTO

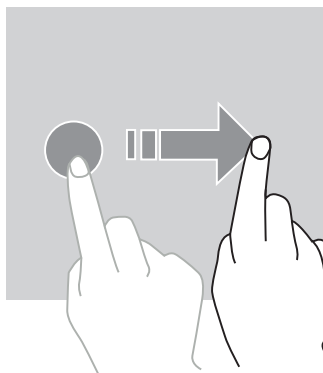

Arraste para a esquerda ou para a direita no ecrã inicial ou no ecrã das aplicações para apresentar outros painéis.

Arraste para cima ou para baixo para fazer rolar uma página da internet ou uma lista de itens.

AÇÕES COM DOIS DEDOS

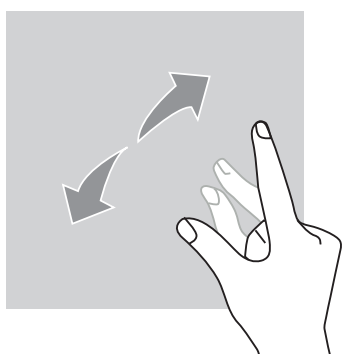

Mova os dois dedos numa página da internet, um mapa ou imagem para fazer zoom sobre uma parte deste último.

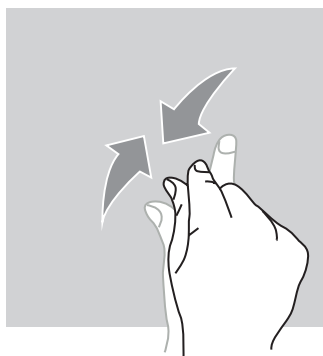

Reaproxime-os para reduzir o zoom.

MOVER

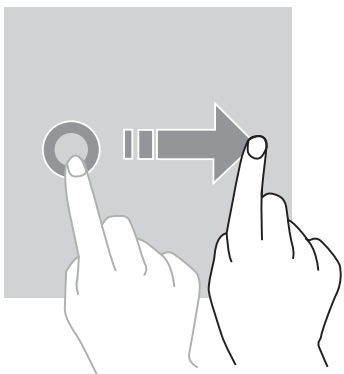

Para mover um item, pouse o dedo sobre ele, mantenha-o pressionado e arraste o item para o local desejado.

CENTRO DE NOTIFICAÇÕES

Abrir o centro de notificações

1. Deslize o dedo para baixo a partir da parte superior do ecrã para abrir o centro de notificações.
2. Deslize novamente o dedo para baixo a partir da parte superior do ecrã para aceder ao separador de atalhos.

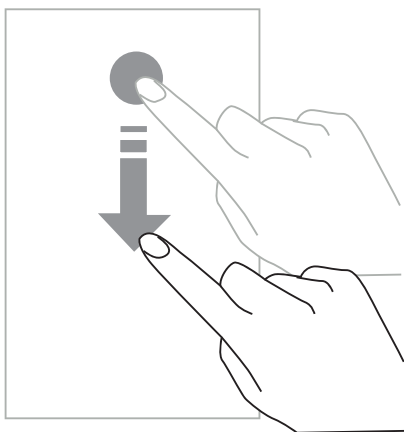

Configuração das opções de notificação

1. Aceda a **Definições > Notificações**.
2. Ative ou desative as definições de notificação conforme desejar.

Fecho do centro de notificações

Deslize o dedo para cima ou pressione o botão de Início para fechar o centro de notificações.

BLOQUEIO E DESBLOQUEIO DO ECRÃ

Bloqueio do ecrã

- Pressione o botão de **ligar/desligar** para bloquear o ecrã manualmente.

- O ecrã bloqueia automaticamente e entra em modo de espera após ter estado inativo durante um determinado período de tempo para reduzir o consumo de energia e evitar operações não intencionais. Para alterar o período de tempo de entrada em modo de espera do ecrã, aceda a Definições > Visualização > Em espera e seleccione uma duração.

Desbloqueio do ecrã

Pressione o botão de **ligar/desligar** para reativar o ecrã e deslize o dedo em qualquer direcção.

PERSONALIZAÇÃO DO ECRÃ

1. Mantenha o dedo pressionado sobre a zona vazia do ecrã para aceder ao editor do ecrã inicial.
2. Seleccione **FUNDOS DE ECRÃ E WIDGETS** para personalizar o seu ecrã.
3. Para eliminar um widget, mantenha o seu dedo pressionado sobre o widget a eliminar. “**Eliminar**” é apresentado na parte superior do ecrã. Em seguida, deslize o widget para “eliminar”

ALTERAÇÃO DA DATA E HORA

Aceda a **Definições > Data e hora**.

- Ative **Fuso horário automático** para autorizar o fuso horário da rede.
- Ative Utilizar o formato **24 horas** para utilizar o relógio de 24 horas.

GESTÃO DE APARELHOS E DADOS

Transferência de dados

 Não desconecte o cabo USB do aparelho durante a transferência de dados. Isto poderia provocar a perda de dados ou danos no aparelho.

1. Conecte o aparelho a um computador com um cabo USB.
2. Abra o centro de notificações e, em seguida, pressione Recarregar via USB deste aparelho > Transferir ficheiros. Pressione em Transferir fotos (PTP) caso o seu computador não suporte o formato Media Transfer Protocol (MTP).
3. Transfira ficheiros entre o seu aparelho e o seu computador. Uma mensagem é apresentada no ecrã do seu computador. Siga as instruções para transferir as suas fotos, vídeos, etc.

Restauração dos dados

Elimine todas as definições e dados do aparelho.

 Antes de executar uma restauração para os dados de fábrica, certifique-se de que faz uma cópia de segurança de todos os dados importantes armazenados no aparelho. No ecrã das aplicações, pressione Definições > Cópia de segurança e reinicialização > **Restabelecer a configuração de fábrica > RESTAURAR O TELEMÓVEL > APAGAR TUDO**. O aparelho reinicia-se automaticamente.

UTILIZAÇÃO DO TELEMÓVEL

Ecrã inicial

O ecrã inicial é o ponto de partida para aceder a todas as funções do telemóvel. Este ecrã apresenta os widgets, os atalhos para as aplicações e muito mais.

 O ecrã inicial pode ser apresentado de forma diferente consoante a região ou o operador.

Barra de estado

Apresenta os ícones de estado e as notificações.

Widgets



Os widgets são pequenas aplicações que iniciam funções de aplicações específicas para fornecer informações e um acesso prático a partir do seu ecrã inicial.

Ícones de aplicações



Pressione um ícone de uma aplicação ou de uma pasta para a abrir e utilizar.

TELEMÓVEL

Fazer chamadas

1. Pressione  no ecrã inicial ou no ecrã das aplicações.
2. Pressione  para abrir o teclado e introduzir um número de telemóvel.
3. Pressione  para fazer uma chamada.

Fazer chamadas a partir de registos de chamadas ou de uma lista de contactos

Pressione  ou  , e num contacto ou número de telemóvel para fazer uma chamada.

FAZER UMA CHAMADA INTERNACIONAL

1. Pressione em  para abrir o teclado.
2. Pressione em 0 e mantenha o dedo pressionado até que o sinal + seja apresentado.
3. introduza o código do país, o código de zona e o número de telemóvel.

Em seguida, pressione em  .

Receber chamadas

Atender uma chamada

Quando recebe uma chamada, pressione em  e deslize o dedo para cima para atender a chamada.



Rejeitar uma chamada

Quando recebe uma chamada, pressione em  para rejeitar a chamada.

CONTACTOS

Adicionar contactos



Criação manual de um contacto

1. Pressione o ícone de contacto no ecrã inicial ou no ecrã das aplicações.
2. Pressione em  para introduzir os dados do contacto.
3. Pressione em  para guardar.

Adicionar a partir do teclado

1. Pressione em  para abrir .
2. Introduza o número e pressione em Criar um contacto.

Adicionar a partir de chamadas recebidas

1. Pressione em .
2. Pressione em  para mostrar as chamadas recebidas.
3. Adicione chamadas recebidas a um contacto.

Importação de contactos

Pode importar contactos a partir de serviços de armazenamento para o seu aparelho.

1. Pressione o ícone de contacto no ecrã inicial ou no ecrã das aplicações.
2. Pressione em **IMPORTAR CONTACTOS**.
3. Selecione uma opção de importação.

Pesquisa de contactos

Pressione o ícone de contacto no ecrã inicial ou no ecrã das aplicações.

Utilize um dos métodos de pesquisa seguintes:

- Role para cima ou para baixo na lista de contactos.
- Deslize o dedo ao longo do índice à direita da lista de contactos para rolar rapidamente.
- Pressione em  na parte superior do ecrã para pesquisar um contacto.

MENSAGENS

Envio de mensagens

1. Pressione o ícone de mensagem no ecrã inicial ou no ecrã das aplicações.
2. Crie uma mensagem.
3. Adicione destinatários e introduza uma mensagem.
4. Envie a mensagem.

Apresentação de mensagens

1. Pressione o ícone de mensagem no ecrã inicial ou no ecrã das aplicações.
2. Selecione um contacto na lista de mensagens.
3. Apresenta a sua conversa.

Procurar mensagens

1. Pressione o ícone de mensagem no ecrã inicial ou no ecrã das aplicações.
2. Carregue em  para introduzir palavras-chave para pesquisar mensagens.

CÂMARA

Pode tirar fotos ou gravar vídeos.

Fotografar

1. Pressione em  no ecrã inicial ou no ecrã das aplicações.
2. Enquadre a pessoa no ecrã.
3. Tirar uma fotografia. A sua foto será guardada automaticamente na **Galeria**.

INÍCIO DA CÂMARA COM O ECRÃ BLOQUEADO

Para tirar fotos rapidamente, inicie a câmara com o ecrã bloqueado.



Deslize  para o exterior do círculo grande com o ecrã bloqueado.

GALERIA

Visualização de imagens ou vídeos

1. Pressione o ícone da galeria no 'ecrã das aplicações.
2. Selecione uma imagem ou um vídeo.

Eliminação de imagens ou vídeos

- Para eliminar uma imagem ou vídeo, selecione uma imagem ou um vídeo e pressione em  para o eliminar.
- Para eliminar várias imagens e vídeos, toque em  no ecrã principal da galeria para aceder a Selecionar um item. Em seguida, selecione as imagens ou vídeos que pretende eliminar e toque em  para os eliminar.

Partilha de imagens ou de vídeos

Selecione uma imagem ou um vídeo e pressione em  na parte inferior do ecrã. Selecione um método de partilha.

CALCULADORA

Pode realizar cálculos simples ou complexos com a aplicação Calculadora.

1. Pressione em  no ecrã das aplicações.
2. Altere a orientação do ecrã para passar de calculadora padrão para calculadora científica.

MÚSICA

Adicionar músicas ao telemóvel

- Copie músicas a partir do seu computador com o cabo USB.
- Transfira músicas a partir da Internet.
- Copie músicas via Bluetooth.



Ouvir música

1. Pressione o ícone de música.

2. Selecione uma faixa a reproduzir.
3. Durante a reprodução de uma música, pressione o botão de Início para sair do ecrã de reprodução da música sem parar a música. Para regressar ao ecrã de reprodução da música, abra o centro de notificações e pressione o título da música.

NAVEGADOR

Conecte-se à página da internet para pesquisar informações e adicione as suas páginas da internet preferidas aos seus favoritos a fim de aceder rapidamente.

1. Pressione em .
2. Introduza o endereço na barra de pesquisa e pressione em . Pode aceder a páginas de Internet; os favoritos, a passagem entre várias janelas e outras funções também são consideradas.



E-MAIL

Configurações de contas de e-mail

Configure uma conta de e-mail quando abre a função E-mail pela primeira vez.

1. Pressione em  no ecrã das aplicações.
2. Introduza o endereço de e-mail e, em seguida, pressione em **SEGUINTE**. Introduza a palavra-passe e depois pressione em **SEGUINTE**. Para registar manualmente uma conta de e-mail de uma empresa, pressione em **CONFIGURAÇÃO MANUAL**.
3. Siga as instruções no ecrã para realizar a configuração.

ENVIO DE E-MAILS

1. Pressione em  para redigir um e-mail.
2. Adicione destinatários e introduza um texto no e-mail.
3. Pressione em  para enviar o e-mail.

ATUALIZAÇÕES DO SISTEMA

As atualizações são desenvolvimentos da versão de software inicialmente instalada no telemóvel.

O objetivo destas atualizações é propor correções de potenciais bugs.

MEDIDAS DE SEGURANÇA

Informações relativas à segurança geral

A não observância das instruções de segurança podem provocar um incêndio, choque elétrico, ferimentos, ou danos no telemóvel ou qualquer outro bem. Leia todas as instruções de segurança abaixo antes de utilizar o telemóvel.

- Não ligue o telemóvel quando a sua utilização é proibida, poderá provocar interferências ou representar um perigo.
- Evite a exposição aos campos magnéticos.
- Desligue o telemóvel nos aviões e nos aeroportos quando tal é solicitado.
- Desligue o seu telemóvel quando se encontrar perto de aparelhos eletrónicos de alta precisão. O telemóvel pode afetar o desempenho deste tipo de aparelhos.
- Não coloque o telemóvel nem os respetivos acessórios em recipientes com um forte campo magnético.
- Não deixe meios de armazenamento de dados magnéticos perto do telemóvel. As radiações emitidas pelo telemóvel podem apagar as informações que aí se encontram armazenadas.
- Mantenha o telemóvel protegido da luz direta do sol. Não exponha o seu telemóvel a altas temperaturas e não o utilize na presença de gases inflamáveis (no posto de abastecimento, por exemplo).
- Mantenha o telemóvel a 15 mm do corpo, no mínimo, quando atente chamadas.
- As peças pequenas podem provocar asfixia.
- O telemóvel pode emitir um som alto.
- Evite os choques ou danos no seu telemóvel.
- Determinadas peças do telemóvel são feitas de vidro. O vidro é suscetível de se quebrar caso o telemóvel caia numa superfície dura ou sofra um grande impacto. Se o vidro partir, não toque nas peças em vidro do telemóvel e não tente remover o vidro partido do telemóvel. Não utilize mais o seu telemóvel até que a peça de vidro tenha sido substituída por um operador certificado.
- Não tente desmontar o telemóvel nem os acessórios. A manutenção ou reparação do telemóvel só devem ser realizadas por pessoal qualificado.
- A tomada elétrica deve ficar instalada perto do telemóvel e deve ser de fácil acesso.
- Respeite todas as leis ou regulamentos relativos à utilização do telemóvel. Respeite a privacidade e os direitos dos outros quando utiliza o telemóvel.
- Siga meticulosamente as instruções deste manual relativas à utilização do cabo USB.

Caso contrário, o seu telemóvel ou PC poderão ficar danificados.

- Limpe o telemóvel com um pano macio e seco. Certifique-se de que não utiliza água, álcool, sabão ou produtos químicos.
- Certifique-se de que faz uma cópia de segurança dos seus dados importantes. Uma reparação ou outros fatores podem resultar numa perda de dados.
- Não desligue o telemóvel durante operações de transferência de ficheiros ou de formatação da memória. Isto poderia causar uma falha do programa ou danificar os ficheiros.
- Mantenha o telemóvel e o carregador fora do alcance das crianças. Não deixe que crianças utilizem o telemóvel ou o carregador sem supervisão.
- Mantenha os acessórios pequenos do telemóvel fora do alcance das crianças para evitar qualquer risco de asfixia.
- Não permita que crianças ou animais coloquem o aparelho na boca.
- Não modifique nem recondicione o telemóvel.
- Não exponha o telemóvel a chamas, uma explosão ou outras fontes de perigo.
- Desligue o telemóvel na proximidade de materiais ou de líquidos explosivos.
- O telemóvel só deve ser conectado a uma interface USB de versão 2.0.
- As temperaturas de funcionamento ideais estão entre 0°C e 40°C. As temperaturas de armazenamento ideais estão entre -20°C e 50°C.
- Interrompa a utilização do aparelho se alguma das peças apresentar fissuras, estiver partida ou em caso de sobreaquecimento.
- Não pressione o aparelho contra os olhos, orelhas ou qualquer outra parte do corpo, nem o coloque na boca.
- Não utilize o flash próximo dos olhos de pessoas ou de animais.
- Utilize apenas os acessórios originais deste telemóvel e não instale a sua bateria nouro telemóvel.

INFORMAÇÕES RELATIVAS À ESTANQUEIDADE

- Acabou de comprar um telemóvel em conformidade com a norma internacional IP68. Para garantir uma utilização e estanqueidade ótimas, certifique-se de que todas as tampas cobrem as aberturas e estão devidamente fechadas.
- Não abra a tampa traseira do aparelho quando este estiver na água ou num ambiente muito húmido.

- A junta de borracha fixada na tampa é um componente chave do aparelho. Tenha atenção para não danificar a junta de borracha quando abre ou fecha a tampa. Assegure-se de que a junta não tem quaisquer resíduos, como areia ou poeira, para evitar danificar o telemóvel.
- As tampas que cobrem as aberturas podem ficar frouxas em caso de queda ou impacto.
- Assegure-se de que todas as tampas estão corretamente alinhadas e bem fechadas.
- Se o aparelho tiver estado submerso em água ou se o microfone ou o altifalante estiver molhado, é possível que o som não esteja nítido durante uma chamada. Assegure-se de que o microfone ou o altifalante está limpo e seco limpando-o com um pano seco.
- Se o telemóvel estiver molhado, seque-o muito bem com um pano limpo e macio.
- Em determinadas condições, a resistência à água do aparelho pode implicar ligeiras vibrações. Estas vibrações, por exemplo quando o volume for ajustado para um nível alto, são completamente normais e não afetam o desempenho do telemóvel.
- Não desmonte a membrana de estanqueidade do microfone ou dos altifalantes e não utilize aparelhos que possam causar danos.
- Uma variação das temperaturas pode provocar um aumento ou uma redução da pressão, o que poderá afetar a qualidade do som. Neste caso, abra as abas de estanqueidade para evacuar o ar

DISPOSITIVOS MÉDICOS

- Desligue o telemóvel nos hospitais e noutras infraestruturas médicas que o solicitem.
- O telemóvel contém rádios que emitem campos eletromagnéticos. Estes campos eletromagnéticos podem interferir com os pacemakers ou outros dispositivos médicos.
- Caso use um pacemaker, mantenha uma separação de, pelo menos, 20 cm entre o seu pacemaker e o telemóvel.
- Mantenha o telemóvel no lado oposto ao implante.
- Caso considere que o seu telemóvel poderá estar a interferir com o seu pacemaker ou qualquer outro dispositivo médico, interrompa a sua utilização e consulte o seu médico para obter informações específicas do seu dispositivo médico.
- Quando executar atividades repetitivas, como uma introdução de texto ou jogos no seu telemóvel, poderá sentir um desconforto ocasional nas mãos, braços, pulsos, ombros, pescoço ou noutras partes do corpo. Se sentir qualquer desconforto, interrompa a utilização do telemóvel e consulte o seu médico.

SEGURANÇA RODOVIÁRIA

- Respeite todas as medidas e normas de segurança relativas à utilização do aparelho quando conduz.
- Respeite todas as leis locais. Mantenha sempre as mãos livres para conduzir o veículo enquanto estiver ao volante. Ao volante, a sua principal preocupação deverá ser a segurança rodoviária.
- Pare na berma e estacione antes de receber ou fazer uma chamada, caso as condições de trânsito o requeiram.
- As frequências radioelétricas podem afetar alguns sistemas eletrónicos presentes no seu veículo, tais como o autorrádio e o equipamento de segurança.
- Caso o seu veículo se encontre equipado com um airbag, certifique-se de que não obstrui o seu acesso colocando um equipamento sem fios portátil ou fixo na frente. Caso contrário, corre o risco de impedir o funcionamento do airbag e provocar ferimentos graves.
- Se ouvir música, certifique-se de mantém o volume a um nível razoável para que esteja ciente daquilo que está a acontecer ao seu redor. Este ponto é particularmente importante quando está perto de uma estrada.
- O facto de utilizar o telemóvel em determinadas circunstâncias pode distraí-lo e pode causar uma situação de perigo. Respeite as regras que proíbem ou restringem o uso de um telemóvel ou auscultadores (por exemplo, evite enviar mensagens de texto ao volante de um carro ou utilizar auscultadores quando anda de bicicleta).

ALIMENTAÇÃO E CARREGAMENTO

- Não a coloque no fogo
- Não provoque curto-circuito
- Não o exponha a temperaturas superiores a 60°C / 140°F
- Recicle a bateria de acordo com as normas em vigor.
- Carregue o telemóvel usando o cabo USB e o adaptador de alimentação fornecidos. A utilização de um adaptador ou de um cabo incompatível pode danificar o telemóvel de forma permanente.
- O adaptador elétrico deve ser instalado perto do telemóvel e deve ser de fácil acesso.
- A utilização de cabos ou carregadores danificados ou o carregamento na presença de humidade, pode provocar um choque elétrico.
- O adaptador elétrico destina-se exclusivamente a uma utilização em espaços interiores.

- A tomada elétrica deve ser de fácil acesso. A tomada não deve ser bloqueada durante a utilização.
- Para desconectar totalmente o telemóvel da alimentação elétrica, desconecte o cabo CA/CC da tomada elétrica de parede.
- Os adaptadores podem ficar quentes durante uma utilização normal e um contacto prolongado pode causar lesões.
- Estabeleça sempre uma ventilação suficiente ao redor dos adaptadores elétricos durante a sua utilização.
- A ventilação não deve ser obstruída cobrindo as aberturas com objetos (por exemplo, jornais, toalhas de mesa, cortinas, etc.) para evitar sobreaquecimento e avarias. Mantenha um espaço livre de, pelo menos, 10cm à volta do telemóvel.
- O telemóvel deve ser utilizado em zonas de clima temperado.
- Não conecte nem desconecte uma porta USB com as mãos molhadas, visto que isso poderia resultar num risco de choque elétrico.
- Visto que o telemóvel se encontra equipado com uma bateria recarregável interna, não exponha o produto a calor excessivo (sol, fogo, etc.).
- Evite a utilização do conector para realizar diversas ações e zeze para que os terminais da bateria não tocam nenhum elemento condutor, como metal ou líquido.

PROTEÇÃO AUDITIVA



Este telemóvel respeita os atuais regulamentos em matéria de limitação do volume de saída máximo. Uma escuta prolongada com auscultadores num volume elevado pode causar uma perda auditiva!

- Interrompa a utilização do aparelho ou baixe o volume se sentir os ouvidos a zumbir.
- Não ajuste o volume para um nível demasiado alto, o corpo clínico recomenda que se evite a exposição prolongada a um volume elevado.
- Utilize os auriculares de forma inteligente, uma vez que uma pressão sonora excessiva oriunda destes ou de auscultadores pode provocar perdas de audição.
- Para evitar quaisquer danos auditivos, não utilize volumes altos durante longos períodos de tempo.
- Certifique-se de que utiliza apenas os auscultadores fornecidos com o telemóvel.

PROTEÇÃO DO AMBIENTE

- Certifique-se de que respeita as normas locais em matéria de eliminação de resíduos quando descarta a embalagem, a bateria e o telemóvel usados. Coloque-os num ponto de recolha para que sejam corretamente reciclados. Não coloque o telemóvel nem as baterias usadas no lixo doméstico.
- Coloque as baterias de lítio usadas e que não quer guardar nos pontos designados para o efeito. Não coloque no lixo.



Não elimine o telemóvel nem as baterias usadas no lixo doméstico.

A bateria apresenta um risco de explosão caso a substitua por um modelo não adequado. Elimine as baterias gastas de acordo com as instruções.

LIMPEZA E MANUTENÇÃO

- Desligue o telemóvel antes de qualquer operação de limpeza ou manutenção. O carregador deve ser desconectado da tomada. O telemóvel e o carregador devem ser desconectados a fim de evitar qualquer choque elétrico ou curto-circuito da bateria ou do carregador.
- Não limpe o telemóvel ou o carregador usando substâncias químicas (álcool, benzeno), agentes químicos ou agentes de limpeza abrasivos para evitar danificar as peças ou provocar uma anomalia. A limpeza pode ser realizada com um pano macio antiestático ligeiramente humedecido.
- Não raspe e não altere a caixa do telemóvel, visto que as substâncias incluídas na tinta podem causar uma reação alérgica. Se tal reação ocorrer, interrompa imediatamente a utilização do telemóvel e consulte um médico.
- Elimine o pó da tomada de alimentação e mantenha esta última seca para evitar qualquer risco de incêndio.
- Caso o telemóvel ou respetivos acessórios não funcionem corretamente, contacte o seu fornecedor local.
- Não desmonte o telemóvel ou os acessórios por si próprio.

CHAMADA DE EMERGÊNCIA

No contexto de uma situação de emergência, se o telemóvel estiver ligado e se o utilizador estiver na área de cobertura da rede, o telemóvel pode ser usado para se fazer uma chamada de emergência. No entanto, os números de chamada de emergência podem não estar acessíveis para todas as redes. Nunca confie apenas no telemóvel para efetuar chamadas de emergência.

RECOMENDAÇÕES PARA A REDUÇÃO DA EXPOSIÇÃO DO UTILIZADOR ÀS RADIAÇÕES

- Utilize o telemóvel em locais com cobertura de rede de modo a reduzir a quantidade de radiação recebida (particularmente em parques de estacionamento subterrâneos e durante deslocações de comboio ou no automóvel).
- Utilize o telemóvel com boas condições de receção (por ex., : número máximo de barras de rede).
- Utilize o kit mãos-livres.
- Durante uma chamada, afaste o telemóvel da barriga de mulheres grávidas e da parte inferior do abdómen de adolescentes.

INFORMAÇÕES COMPLEMENTARES

CONFORMIDADE



- A CROSSCALL declara que este aparelho está em conformidade com os requisitos essenciais e outras disposições relevantes da diretiva 2014/53/UE. A última versão aplicável da declaração de conformidade pode ser consultada no site <http://crosscall.com/wp-content/uploads/2017/10/CE-INTERNATIONAL-DECLARATION-OF-CONFORMITY-CORE-X3.pdf>
- Restrições relativas à banda de 2,4 GHz: Noruega: Este sub-parágrafo não é aplicável à zona geográfica situada num raio de 20 km do centro de Ny-Ålesund. Restrições relativas à banda de 5 GHz: em conformidade com o n.º 10 do artigo 10.º da Diretiva 2014/53/UE, a embalagem indica que este equipamento de radiocomunicações está sujeito a certas restrições quando colocado no mercado na Bélgica (BE), Bulgária (BG), República Checa (CZ), Dinamarca (DK), Alemanha (DE), Estónia (EE), Irlanda (IE), Grécia (EL), Espanha (ES), França (FR), Croácia (HR), Itália (IT), Chipre (CY), Letónia (LV), Lituânia (LT), Luxemburgo (LU), Hungria (HU), Malta (MT), Países Baixos (NL), Áustria (AT), Polónia (PL) Portugal (PT), Roménia (RO), Eslovénia (SL), Eslováquia (SK), Finlândia (FI), Suécia (SE), Reino Unido (UK), Turquia (TR), Noruega (NO), Suíça (CH), Islândia (IS) e Liechtenstein (LI).

BANDAS DE FREQUÊNCIA E POTÊNCIA

- Banda de frequências utilizada pelo equipamento hertziano: determinadas faixas podem não estar disponíveis em todos os países ou em todas as regiões. Contacte o operador local para obter mais informações.
- Sinais de radiofrequência máxima emitidos na banda de frequências onde o equipamento hertziano funciona: A potência máxima para todas as bandas é inferior ao valor limite mais elevado especificado na norma harmonizada associada. Os limites normais das faixas de frequência e a potência de transmissão (radiada e/ou por condução) aplicáveis a este equipamento hertziano são os seguintes:

BANDAS	FREQUÊNCIA	POTÊNCIA MAX
GSM850	824MHz-894MHz	33±2dBm
GSM900	880MHz-960MHz	33±2dBm
GSM1800	1710MHz-1880MHz	30±2dBm
GSM1900	1850MHz-1990MHz	30±2dBm
WCDMA B1	1920MHz-2170MHz	23±2dBm
WCDMA B2	1850MHz-1990MHz	23±2dBm
WCDMA B8	880MHz-960MHz	23±2dBm
LTE B1	1920MHz-2170MHz	23±2dBm
LTE B2	1850MHz-1990MHz	23±2dBm
LTE B3	1710MHz-1880MHz	23±2dBm
LTE B7	2500MHz-2690MHz	23±2dBm
LTE B8	880MHz-960MHz	23±2dBm
LTE B20	791MHz-862MHz	23±2dBm
LTE B28	703MHz-803MHz	23±2dBm
WI-FI	2400MHz-2483.5MHz	<20 dBm
	5170 MHz-5835 MHz	<20 dBm
Bluetooth	2400MHz-2483.5MHz	<10 dBm
NFC	13.56MHz	<42dB μ A/m

ACESSÓRIOS E INFORMAÇÕES SOBRE O SOFTWARE

Recomendamos a utilização dos seguintes acessórios:

ACESSÓRIO	MODELO	DADOS TÉCNICOS
CARREGADOR	Modelo UE: CSCX3.BK.NN0EU A121A-050200U-EU3 Modelo UK: CSCX3.BK.NN0UK	2 A/10 W
AUSCULTADORES	ECCX3.BK.NN000	IPX6
CABO USB TIPO C	CCCX3.BK.NN000	2.0

A versão do software do produto é L1501.X.XX.XX.XXXX (ou X=0 a 9, A a Z, representando as atualizações na experiência do utilizador, patches de segurança, etc.). As atualizações de software são publicadas pelo fabricante para corrigir os erros ou melhorar as funções após o lançamento do produto. Todas as versões do software publicadas pelo fabricante foram verificadas e respeitam sempre as regras aplicáveis.

Todos os parâmetros de radiofrequência (por exemplo, a banda de frequências e a potência de saída) não são acessíveis ao utilizador e não podem ser alteradas por este. As últimas informações sobre os acessórios e software encontram-se disponíveis na declaração de conformidade, disponível no site:

TAXA DE ABSORÇÃO ESPECÍFICA (SAR)

- Este aparelho respeita as diretivas relativas à exposição às radiofrequências quando utilizado na proximidade da cabeça ou a uma distância mínima de 5 mm do corpo. De acordo com as recomendações de ICNIRP, o limite de SAR é de 2,0 watts/kg, em média, sobre um tecido celular de 10 gramas absorvendo a maioria das frequências.

Valores máximos para este modelo:

- 1,528 W/kg para a cabeça
- 1,363 W/kg para o corpo

CORE-X3, concebido em França e montado na China

Criado e importado por: CROSSCALL - 245 RUE PAUL LANGEVIN 13290 AIX EN Pce - França
Visite o website www.crosscall.com para obter a versão completa do manual do utilizador.

DIREITOS DE AUTOR

Este equipamento está reservado a um uso privado. Fazer a cópia de CDs ou descarregar músicas, vídeos ou fotos para revenda ou para qualquer outra finalidade comercial podem ser uma violação da lei de direitos de autor. Poderá ser necessária uma autorização para copiar ou guardar a totalidade ou parte de um documento, um trabalho e/ou uma apresentação regida pela lei de direitos de autor. Certifique-se de que conhece todas as leis relativas à gravação e utilização do referido conteúdo no seu país e jurisdição.

ANEXOS

Informações importantes

Para lhe proporcionar a melhor experiência, o telemóvel conecta-se regularmente a servidores de Internet e mensagens. Isso gera automática e inevitavelmente trocas de dados que podem ser cobradas em adução ao seu plano tarifário existente, ou deduzidas do seu saldo pré-pago.

Para evitar quaisquer problemas de faturação relacionados com serviços que utilizam a Internet, recomendamos vivamente que opte por uma oferta adequada que inclua acesso ilimitado à Internet e e-mails. Evite também alterar os parâmetros predefinidos por defeito. Se desejar, conecte-se à rede Wi-Fi para obter mais velocidade e eficiência. Em particular, recomendamos que utilize a rede Wi-Fi durante uma transmissão em direto ou para a transferência de jogos, vídeos ou filmes volumosos.

CONDIÇÕES GERAIS DE GARANTIA

O seu telefone, bem como a sua bateria e respetivos acessórios presentes na caixa, estão garantidos contra qualquer defeito ou anomalia de funcionamento que possa surgir devido à sua conceção ou fabrico ou a um defeito do material, em condições normais de utilização, durante o período da garantia de vinte e quatro (24) meses, a contar da data da compra do seu telefone, conforme consta na sua fatura original. A garantia termina, em pleno direito, após vinte e quatro (24) meses.

Esta garantia não cobre:

- Falhas reportadas após o período de validade desta garantia.
- Os danos causados por um acidente, mau tempo, relâmpagos, incêndio, produtos químicos, sobretensão, utilização indevida ou má manutenção do terminal ou do acessório (ecrã partido, contaminação, adulteração dos componentes internos do terminal causada por exposição anormal ou prolongada a um elemento líquido), bem como o incumprimento das instruções no manual de instruções.
- Os danos do desgaste normal de qualquer tipo que surjam após a venda (incluindo arranhões, lascas, ranhuras e, globalmente, todos os danos causados nas partes externas do aparelho e cujo dano não interfere com o seu funcionamento adequado);
- O telemóvel que o cliente ou um terceiro possa ter modificado o software fornecido originalmente pelo fabricante.
- Qualquer modificação ou reparação por pessoas não autorizadas pela CROSSCALL ou as suas filiais ou o seu revendedor.
- Oxidação devido a uma má inserção imputável ao cliente da tampa da porta USB ou áudio, tampas essenciais à estanqueidade do produto.

Antes de contactar o nosso Serviço Pós-venda, recomendamos seguir as instruções abaixo:

- Recarregue totalmente a bateria,
- Atualize o software ou restaure as definições de fábrica para formatar o telemóvel (para restaurar a configuração padrão, pressione e mantenha pressionados os botões de ligar/desligar e de aumento do volume).

ATENÇÃO: TODOS os dados do utilizador do telemóvel (contactos, fotos, mensagens, ficheiros e aplicações descarregadas) serão perdidos permanentemente. Recomenda-se vivamente a realização de uma cópia de segurança completa dos seus dados do telemóvel antes de realizar a formatação do seu telemóvel.

Caso se verifique uma falta de conformidade do telemóvel que impeça uma normal utilização, o seu telemóvel deverá ser remetido ao nosso Serviço Pós-venda. O seu telemóvel não será reparado ou substituído se as marcas ou o número de série (IMEI) tiverem sido removidos ou modificados ou se a sua fatura de compra estiver em falta ou ilegível.

Se for confirmada a falta de conformidade, todo ou parte do seu telemóvel será substituído ou reparado. Esta garantia cobre as peças e os gastos de mão-de-obra.

Antes de enviar o seu telemóvel para o nosso Serviço Pós-venda, recomendamos que:

- Tome nota e guarde cuidadosamente o seu IMEI (*),
- Remova o cartão SD e o cartão SIM,
- Faça uma cópia de segurança de todos os seus dados pessoais. Na verdade, o nosso centro de reparação poderá precisar formatar o seu telemóvel.

(*) O seu código IMEI é o número de série que permite a identificação do seu dispositivo e o acompanhamento do Serviço Pós-Venda. Existem várias formas de encontrar o seu código IMEI:

- Digite * #06 # no teclado do seu telemóvel.
- Consulte a embalagem do telemóvel,
- Na parte traseira do telemóvel e de acordo com o modelo, o IMEI pode estar indicado numa etiqueta ou no interior do telemóvel, sob a bateria (se removível).

Documentos e itens que devem ser remetidos ao enviar o seu telemóvel para o nosso Serviço Pós-venda:

- A cópia da fatura, indicando a data de compra, o tipo de produto e o nome do distribuidor.
- O número IMEI do telemóvel.
- Descrição da falha do telemóvel.



CROSSCALL™

OUTDOOR MOBILE TECHNOLOGY

CROSSCALL™
OUTDOOR MOBILE TECHNOLOGY

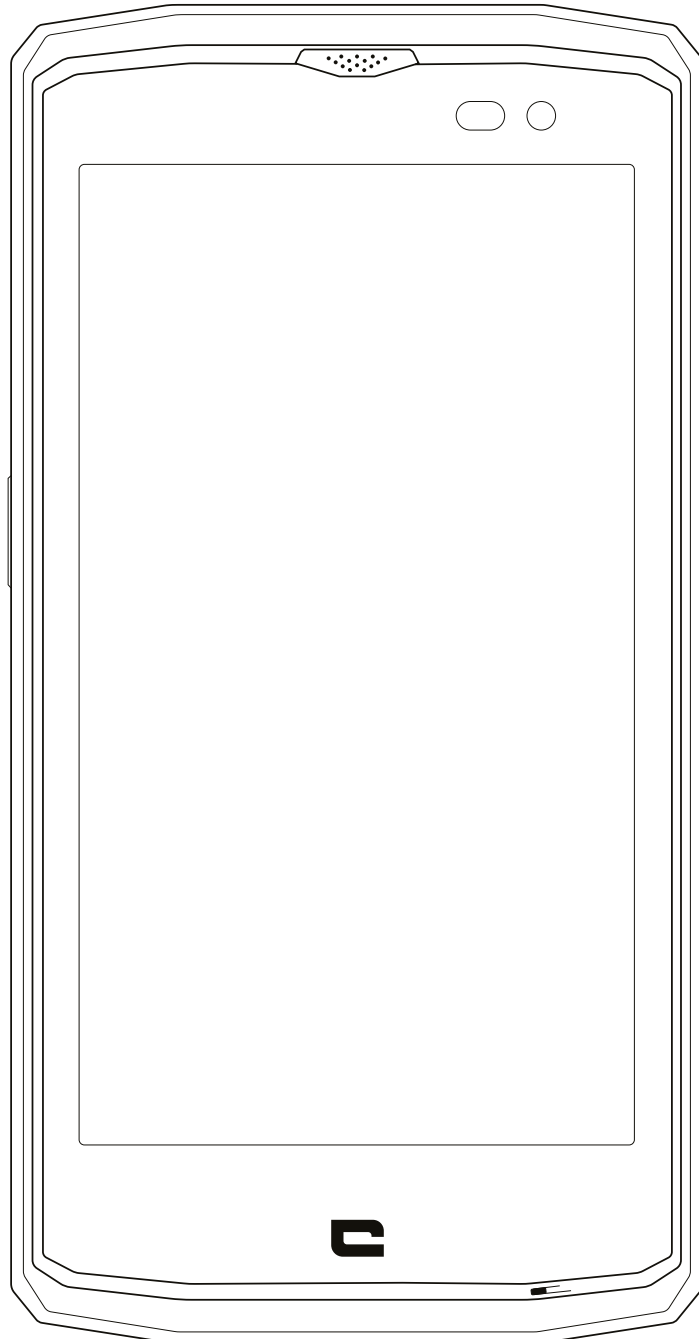

CORE-X3

INHOUDSOPGAVE

DE VOORDELEN VAN DE CORE-X3

Waterdicht.....	4
Bestendig.....	4
Batterijduur.....	4
Voorzien van accessoires.....	5
MIL-STD-810G gecertificeerd.....	5

PRESENTATIE VAN DE TELEFOON

Technisch overzicht.....	6
--------------------------	----------

DE PLUSPUNTEN VAN DE CORE-X3

X-LINK™ : Intelligent magnetisch verbindingssysteem.....	7
Bevestigingssysteem – X-BLOCKER.....	7
Applicatie X3-sensors.....	8
Programmeerbare knop.....	8
SOS-functie.....	8-9
Tips voor het gebruik van uw CORE-X3 onder water.....	9
Touch-lock functie.....	9
Tips voor na het gebruik onder water.....	9
Tips om uw CORE-X3 optimaal te gebruiken.....	9
Meerdere vensters weergeven: om 2 vensters tegelijk te openen.....	9
Verwijder in één klik de openstaande apps.....	9
Meerdere talen configureren.....	9
Een gebruiker toevoegen.....	9
Gemakkelijker navigeren.....	9

INSCHAKELEN

Installeren van de simkaart.....	9-10
In- of uitschakelen van de telefoon.....	11
Batterij.....	11
Opladen van de batterij.....	12
Energiebesparingsmodus.....	12
Batterijbesparingsmodus.....	12
Tips en voorzorgsmaatregelen met betrekking tot het opladen van de batterij.....	13

BASISELEMENTEN

Omgaan met het touchscreen.....	14-16
Meldingscentrum.....	16
Vergrendelen en ontgrendelen van het scherm.....	16-17
Personaliseren van het scherm.....	17
Datum en tijd aanpassen.....	17
Apparaten en gegevens beheren.....	17-18

HET GEBRUIK VAN UW TELEFOON

Startscherm.....	18
Statusbalk.....	18
Widgets.....	18
Applicatiepictogrammen.....	18

Telefoon	18-19
Contacten	19-20
Berichten.....	20
Camera.....	20-21
Galerij.....	21
Calculator.....	21
Muziek	21-22
Browser.....	22
E-mail	22
Systeemupdates	23
VEILIGHEIDSMATREGELEN	
Informatie met betrekking tot de algemene veiligheid.....	23-24
Informatie met betrekking tot de waterdichtheid.....	25
Medische apparatuur	25-26
Veiligheid op de weg.....	26
Voeding en opladen	26-27
Gehoorbescherming.....	27-28
Milieubescherming.....	28
Schoonmaak en onderhoud.....	28
Noodoproep	29
Aanbevelingen om de blootstelling van de gebruiker aan stralingen te beperken	29
AANVULLENDE INFORMATIE	
Conformiteit.....	29
Frequentiebanden en vermogen.....	30
Informatie met betrekking tot accessoires en software	31
Specifieke Absorptie Ratio (SAR)	31
Auteursrechten.....	31
BIJLAGEN	
Belangrijke informatie.....	32
Algemene garantievoorzwaarden.....	32-33

Wij danken u voor uw vertrouwen en de aankoop van deze smartphone.

De gebruikershandleiding zorgt ervoor dat u zich uw nieuwe toestel eigen kunt maken.

DE VOORDELEN VAN DE CORE-X3



WATERDICHT

IP68, de CORE-X3 begeleidt u bij al uw activiteiten, of dat nu midden op zee is (hij is bestand tegen meer dan 30 minuten op 1,5 m diepte), of in de bergen tijdens hevige regenval (hij blijft altijd volledig functioneren dankzij het scherm dat is voorzien van de Wet Touch technologie).



BESTENDIG

DeCORE-X3 is de eerste Crosscall smartphone die een volledige Full TPU bescherming heeft, die extra weerstand biedt tegen schokken. De randen van polycarbonaat rondom het scherm en de camera zorgen voor een optimale bescherming, en het Gorilla® Glass 3 zorgt ervoor dat het scherm van de CORE-X3 weerstand biedt wanneer hij valt (Drop Test vanaf 2 meter op 6 kanten) en dat hij bestendig is tegen krassen (Scratch Test in extreme gebruikssituaties).

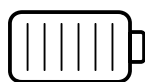

BATTERIJDUUR

Met een batterij van 3500 mAh en een batterijduur van meerdere dagen kunt u altijd rekenen op uw mobiele telefoon. Ook bij intensief gebruik (GPS, foto's...) kunt u langdurig van uw outdoor activiteiten genieten zonder bang te zijn dat u niet voldoende batterij heeft. En dankzij zijn magnetische verbinding X-LINK kan hij enkel door contact worden opgeladen, zonder kabels te hoeven gebruiken.



VOORZIEN VAN ACCESSOIRES

De inkepingen van de X-BLOCKER zijn geïntegreerd in het design en zorgen voor de verbinding met het ecosysteem van de X-LINK accessoires (magnetische verbinding waarmee de CORE-X3 op talrijke accessoires aangesloten kan worden, met sommige kan hij zelfs opgeladen worden of gegevens overdragen). De X-BLOCKER is een uniek onderdeel waarmee de smartphone stevig bevestigd kan worden en daarmee wordt voorkomen dat hij valt, zelfs bij het gebruik op het meest ongelijke terrein (quad, crossfiets, skiën...). Al deze accessoires zorgen ervoor dat u veel meer gebruiksmogelijkheden heeft!

MIL-STD-810G* GECERTIFICEERD

De militaire norm MIL-STD-810G is ontwikkeld door het Amerikaanse leger om gebruiksvoorwaarden van elektronische apparaten onder extreme omstandigheden in het veld na te bootsen. De CORE-X3 is getest in het laboratorium om weerstand te kunnen bieden tegen vijandige en veeleisende outdoor omstandigheden. Hij heeft de volgende 12 testen ondergaan: weerstand tegen lage druk (hoogte: + 4000m), tegen extreme temperaturen (van -40°C/-40°F tot 60°C/140°F), weerstand tegen temperatuurschommelingen, weerstand tegen vorst en ijzel, tegen UV-straling, regen, zoute nevel, weerstand tegen besmetting door vloeistoffen (2-propanol), tegen trillingen, schokken en sterke versnellingen. De CORE-X3 is geschikt voor de meest veeleisende situaties: parachutespringen, parapenten, luchtvaart, wildwaterkajak, fietsen, quad, motor, 4x4, jetski, maar ook extreme warmte, kou, hevige regen... Hij is eveneens geschikt voor een gebruik in het laboratorium of in de bouw.

PRESENTATIE VAN DE TELEFOON

Technisch overzicht

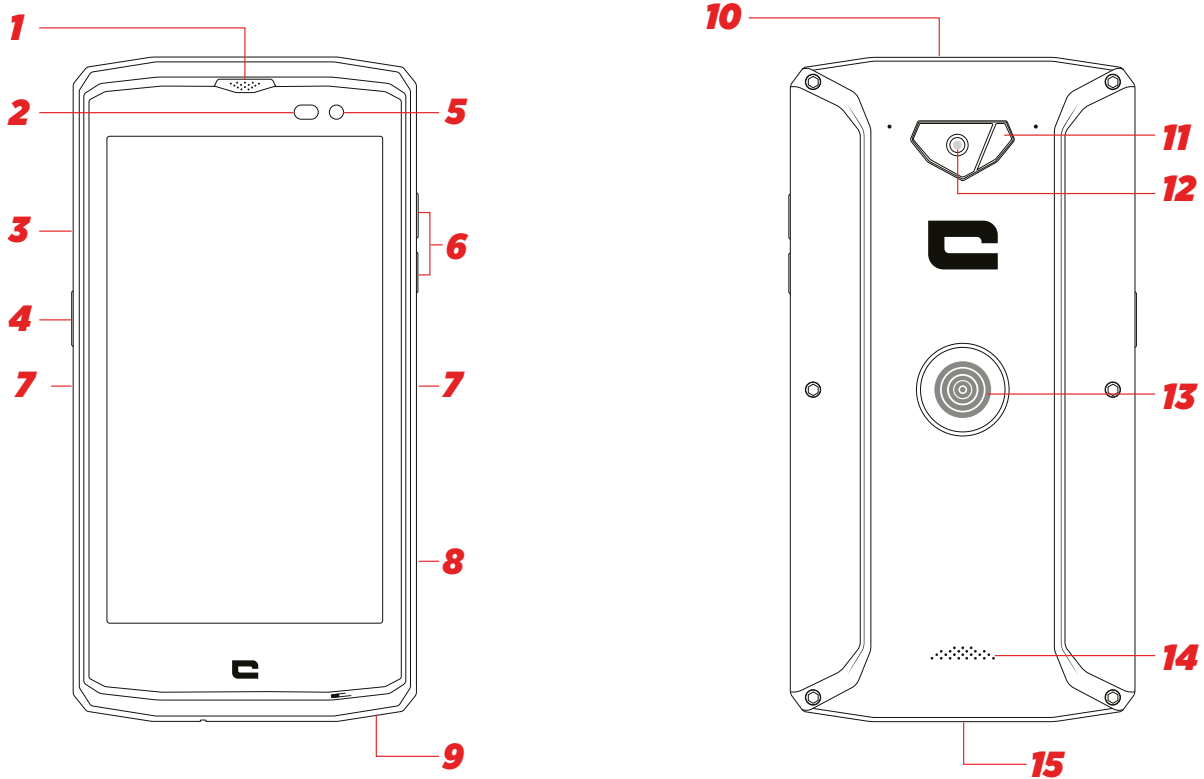

- 1. Ontvanger
- 2. Lichtsensor
- 3. Lade voor het plaatsen van de simkaart
- 4. Aan/uit-knop
- 5. Camera voorkant
- 6. Volumeknop +/-
- 7. Inkeping voor X-Blocker
- 8. Programmeerbare Crosscall-knop

- 9. Microfoon
- 10. Aansluiting voor oortelefoons
- 11. Flits
- 12. Hoofdcamera
- 13. X-LINK™
- 14. Luidspreker
- 15. USB-poort type C

Riempje

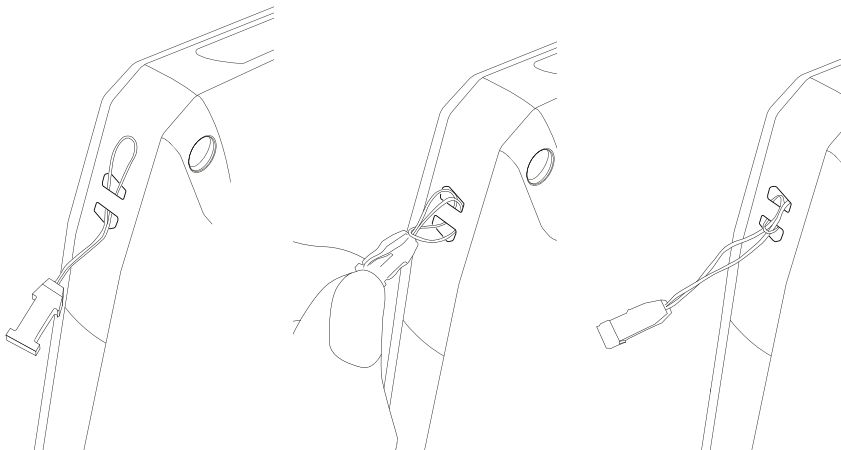

DE PLUSPUNTEN VAN DE CORE-X3



Met deze magnetische aansluiting op de achterkant van uw smartphone kunt u in één beweging uw smartphone op exclusieve X-LINK™-accessoires bevestigen en aansluiten. Met deze aansluiting kunt u tevens snel opladen (2,1 A) en/of gegevens overbrengen met de OTG-functie (als de telefoon eenmaal op de compatibele accessoires is bevestigd)



EENVOUDIG IN GEBRUIK



SNEL OPLADEN



ECOSYSTEEM



MAGNETISCH

Omgekeerde polariteit
Eenvoudige bevestiging

BEVESTIGINGSSYSTEEM - X-BLOCKER

In situaties die maximale ondersteuning vergen, garandeert dit accessoire dat exclusief meegeleverd wordt met uw CORE-X3 de bevestiging van uw smartphone op compatibele accessoires. Het accessoire is eenvoudig te bevestigen op de inkepingen aan de zijkant van uw mobiele telefoon. De siliconen laag vermindert de trillingen die worden veroorzaakt door de schokken.

Ontdek het complete assortiment aan accessoires die compatibel zijn met de X-LINK™ en de X-BLOCKER op www.crosscall.com

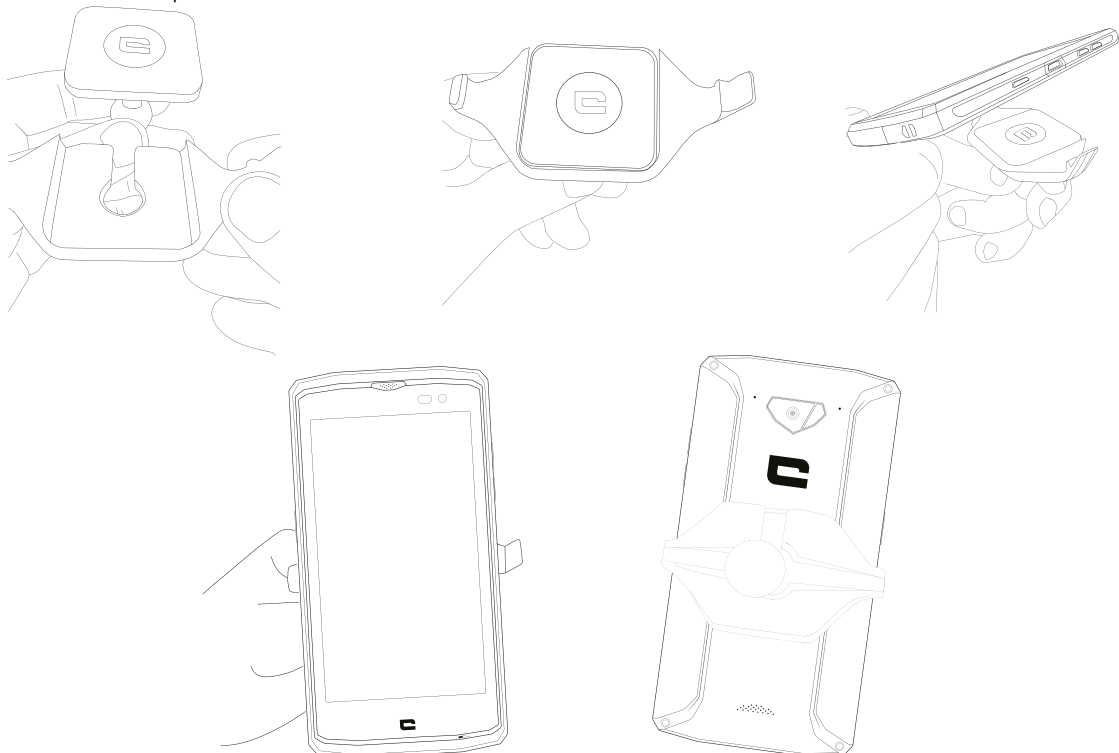

X3-SENSORS APPLICATIE



BIJ het eerste gebruik van de applicatie klikt u op “accepteren” om de algemene gebruiksvoorwaarden te accepteren.

Deze applicatie verstrekt informatie over de ingebedde sensors in uw mobiele telefoon.

Magnetometer: dit is de kompasfunctie. Hij meet de plaatsbepaling van de telefoon in verhouding tot het magnetische noorden. Kalibreer uw kompas door de instructies die op het scherm verschijnen te volgen.

Versnellingsmeter: hiermee kunt u de versnelling van de telefoon meten en visualiseren op drie assen. Door middel van de mathematische integratie berekent hij de snelheid van het object of zelfs de ontwikkeling van de positie na verloop van de tijd.

GPS: Geeft de positie van het apparaat en het GPS-sigitaal aan. U kunt het aantal ontvangen satellieten en uw exacte positie zien.

Nabijheidssensor: Dit zorgt ervoor dat het scherm uitgaat tijdens oproepen wanneer uw telefoon dichtbij het oor geplaatst wordt.

Lichtsterktesensor: meet het licht dat op het scherm van de telefoon komt.

Bluetooth (4.1) en netwerken (2G, 3G en 4G): geeft de aanwezigheid en de signaalsterkte van de netwerken aan.

Batterij: geeft de status van het opladen en het verbruik van de batterij aan.

PROGRAMMEERBARE KNOP

In **Instellingen > Sneltoetsen > Programmeerbare knop > Instellen >** kies de functie die u wilt instellen voor deze knop.

Deze knop is standaard ingesteld op “foto”. Door op “gepersonaliseerd” te klikken kunt u de gewenste functie kiezen.

SOS-FUNCTIE



Programmeren van de instellingen:

Om deze applicatie te gebruiken dient u de programmeerbare knop te programmeren en de SOS-functie te kiezen (Instellingen > Knoppen > Programmeerbare knop > SOS). Open om aan te geven wie gecontacteerd dient te worden in geval van nood de SOS-applicatie (of programmeer direct de SOS-functie via de programmeerbare knop) en vul de gevraagde gegevens in.

Vul een bericht in dat automatisch zal worden verstuurd wanneer u zich in een gevaarlijke situatie bevindt. Bijvoorbeeld: “Ik ben in gevaar, neem contact op met de hulpdiensten. Dit is mijn locatie.”

In geval van nood:

Druk op de programmeerbare knop en er wordt automatisch gebeld naar de persoon/ personen die u vooraf gekozen heeft. Er zal een SMS met uw locatie naar hen gestuurd worden.

TIPS VOOR HET GEBRUIK VAN UW CORE-X3 ONDER WATER

Touch-lock functie

Om foto's te nemen, denk eraan de touch-lock  functie te activeren die uw touchscreen vergrendelt (in de fotofunctie, icoon bovenaan uw scherm). U kunt daarna op de volumeknop drukken om foto's te nemen (of de programmeerbare knop gebruiken)

Tips voor na het gebruik onder water

Spoel na contact met zeewater uw mobiele telefoon af met kraanwater.

Het kan gebeuren dat de ruimte tussen de luidspreker en de microfoon verstopt raken met water. Wacht in dat geval een paar minuten met bellen zodat de optimale functionaliteit zich weer kan herstellen.

TIPS OM UW CORE-X3 OPTIMAAL TE GEBRUIKEN

Meerdere vensters weergeven : 2 vensters tegelijk openen

U heeft de mogelijkheid uw scherm in tweeën te delen. Bijvoorbeeld: Youtube + Whatsapp.

Druk wanneer de applicatie openstaat langdurig op het vierkantje. Selecteer vervolgens het tweede scherm dat u wilt weergeven.

*Niet alle applicaties zijn geschikt voor de optie om meerdere vensters tegelijk weer te geven

Sluit in één klik alle openstaande applicaties: Door op het vierkant te klikken (taakbeheer) kunt u door alle schermen scrollen tot aan de oudste. Het bericht "alles sluiten" wordt weergegeven.

Meerdere talen configureren

Als u de gewoonte heeft om in uw berichten meerdere talen te spreken, kunt u meerdere talen configureren zodat uw toetsenbord zich aanpast en de taal waarin u zich uitdrukt corrigeert.

Instellingen > Systeem > Talen en invoer > Talen > +Een taal toevoegen

Klik wanneer u een bericht schrijft op de spatiebalk en selecteer uw taalvoorkeur.

Een gebruiker toevoegen

Klik in de meldingenbalk op het pictogram  om een "gastaccount" aan te maken. Uw interface kan gepersonaliseerd worden, u kunt geschikte applicaties kiezen (spelletjes voor kinderen, een zakelijk account...)

INSCHAKELEN

DE SIMKAART PLAATSEN

1. Zorg ervoor dat uw toestel uitgeschakeld is
Als dit niet het geval is, zet het toestel dan uit door op de Aan/Uit-knop te drukken
2. Open de simkaartlade met de meegeleverde simkaarttool
 - a. Neem de meegeleverde tool
 - b. Steek de tool in de opening, zoals hieronder aangegeven, zodat de lade eruit schuift.

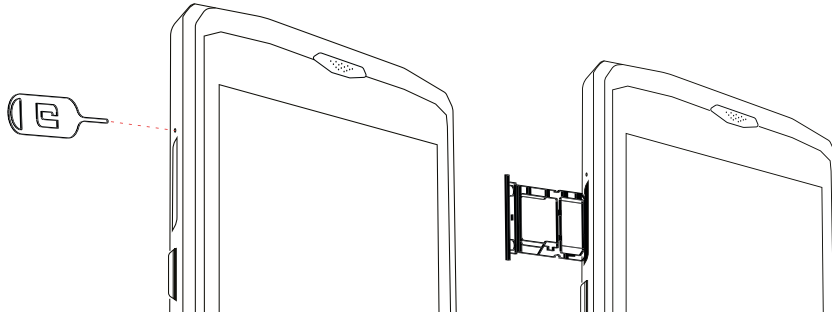

3. Trek de lade er volledig uit met de metalen kant naar boven
4. Plaats de simkaarten
 - a. Plaats de simkaart met de bovenkant naar beneden gericht, in het kleinste compartiment

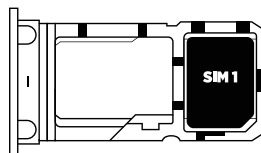

- b. Plaats een tweede simkaart, indien gewenst (of een SD-kaart van maximaal 128 Gb), met de bovenkant naar beneden gericht, in het grotere compartiment.



5. Plaats de lade terug in de telefoon
 - a. Controleer of de kaarten correct geplaatst zijn.
 - b. Zorg ervoor dat u de lade precies voor de opening van de telefoon houdt voordat u deze terugschuift.
 - c. Schuif de lade in de telefoon en druk hem aan, zoals hieronder aangegeven.

Let op: Om de waterdichtheid van de smartphone te garanderen, dient de lade volledig ingeschoven en goed vergrendeld te zijn.

IN- EN UITSCHAKELLEN VAN DE TELEFOON

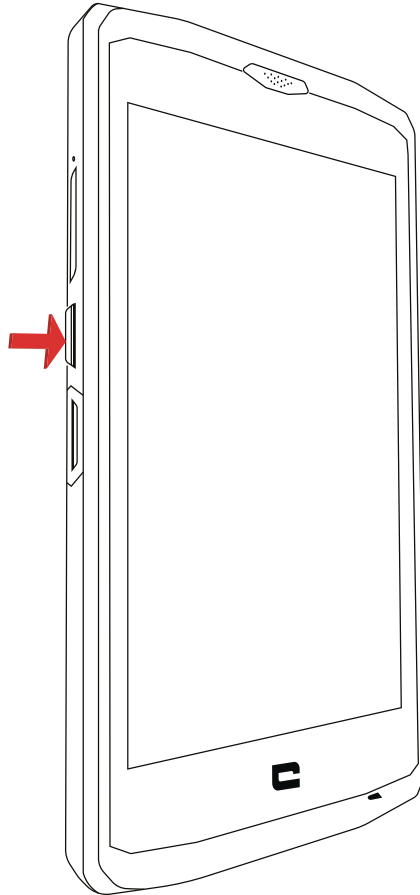

1. Druk op deze knop om het scherm aan te zetten of te vergrendelen.
2. Druk op deze knop en houd deze ingedrukt om het toestel aan te zetten of uit te schakelen.
3. Houd deze knop en de Volume-omlaagknop tegelijkertijd ingedrukt om een schermafbeelding te maken.

Inschakelen van de telefoon

Druk op de **Aan/uit-knop** en wacht enkele seconden totdat het scherm aangaat. Volg wanneer u uw telefoon voor het eerst gebruikt of na het herinitialiseren van gegevens de instructies die op het scherm verschijnen om uw toestel te configureren.

De telefoon uitschakelen

Houd de aan/uit-knop ingedrukt totdat er een menu verschijnt, selecteer vervolgens  om de telefoon uit te schakelen.

BATTERIJ

Batterijduur bij communicatie: 27 uur

Batterijduur in slaapstand: 30 dagen

Batterijduur bij GPS*: 8 uur

*GPS + DATA + GOOGLE maps geactiveerd + Helderheid van het scherm 100%

NB: Het verbruik van de batterij kan worden beïnvloed door de kwaliteit van het netwerk, de helderheid van het scherm en de actieve verbindingen (Wifi, Bluetooth, NFC), lokalisatie...

Het opladen van de batterij

Zorg ervoor dat de batterij voor het eerste gebruik volledig is opgeladen met de meegeleverde CA lader.

 Laad de telefoon nooit op wanneer de magnetische verbinding X-LINK en de USB verbinding samen gebruikt worden, dat kan de levensduur van de apparaten van uw telefoon verkorten.

1. Open het waterdichte klepje en sluit de USB kabel aan op de elektrische USB oplader, sluit vervolgens het uiteinde van de USB kabel op de USB poort aan.
2. Sluit de elektrische USB oplader aan op een stopcontact.
3. Zodra de batterij volledig opgeladen is kunt u de telefoon loskoppelen van de oplader. Koppel eerst de oplader los van het apparaat en koppel deze vervolgens los van het stopcontact.

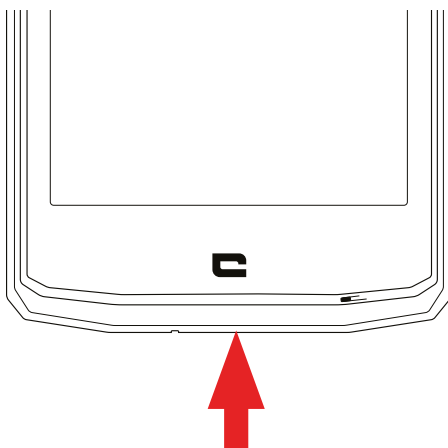



Energiebesparingsmodus

Deze functie beperkt de functionaliteiten van uw telefoon tot de basisfuncties (oproepen, SMS/MMS, internet en SOS en 4 programmeerbare functies). Het scherm springt op zwart/wit om het energieverbruik te verminderen.

Toegankelijk en in te stellen via:

Instellingen > Batterij >  (aan de rechter bovenkant van het scherm) > Energiebesparingsmodus

Of: via de sneltoets in de meldingenbalk (door de vinger van de bovenkant van het scherm naar de onderkant van het scherm te vegen), op de tweede pagina, pictogram  > energiebesparingsmodus.

Klik om de energiebesparingsstand te deactiveren op  > De energiebesparingsmodus deactiveren.

BATTERIJBESPARINGSMODUS:

Deze modus is minder beperkend dan de “energiebesparingsmodus”. De helderheid van uw telefoon wordt verlaagd en de processor zal niet het maximum van zijn capaciteiten gebruiken zodat uw mobiele telefoon minder energie verbruikt.

Toegankelijk via de meldingenbalk (door de vinger van de bovenkant naar de onderkant van het scherm te vegen), pictogram  van batterijbesparing.

Druk nogmaals op hetzelfde pictogram om deze modus te deactiveren. Als u dit pictogram gedurende enkele seconden ingedrukt houdt, ziet u meer informatie over uw batterij.

Tips en voorzorgsmaatregelen met betrekking tot het opladen van de batterij

 De batterij is volledig geïntegreerd in de telefoon en kan niet verwijderd worden. Verwijder niet zelf de batterij.

- Gebruik enkel goedgekeurde opladers, batterijen en kabels. Het gebruik van niet goedgekeurde opladers of kabels kan leiden tot het exploderen van de batterij of de beschadiging van de telefoon.
- Vermijd het gebruik van uw telefoon tijdens het opladen. Bedek uw telefoon of oplader niet.
- Het op onjuiste wijze aansluiten van de oplader kan uw telefoon ernstig beschadigen. Iedere schade die wordt veroorzaakt door verkeerd gebruikt valt niet onder de garantie.
- Wanneer de CA voeding van een lager vermogen is, kan het opladen langer duren.
- Als u niet de gebruikelijke opladers gebruikt, zoals een computer, kan het opladen langer duren.
- Zorg ervoor dat de batterij volledig wordt opgeladen voor het eerste gebruik van de telefoon en koppel de oplader direct los wanneer de telefoon volledig is opgeladen.
- Koppel de oplader los van het stopcontact wanneer de telefoon niet opgeladen wordt.
- Het is mogelijk dat de telefoon niet direct opstart wanneer u uw telefoon met een zwakke batterij oplaadt. Na een bepaalde oplaadtijd zal de telefoon weer normaal opstarten.
- De oplaadtijd is afhankelijk van de omgevingstemperatuur en de resterende batterij.
- De telefoon kan in alle veiligheid worden opgeladen bij een temperatuur tussen de 0 °C en 40 °C. Het opladen bij temperaturen lager dan 0 °C of hoger dan 40 °C kan schadelijk zijn voor de werking van de batterij en de gebruiksduur verminderen. Het opladen bij extreme temperaturen kan op de lange termijn de batterij beschadigen.
- Tijdens het opladen kunnen de telefoon en de oplader warm worden.

Dit is volkomen normaal en hoeft de levensduur of de werking van de telefoon niet te beïnvloeden. Als de batterij warmer dan gebruikelijk wordt, stop dan met opladen. Plaats uw telefoon op een koele plek en laat hem afkoelen. Vermijd langdurig contact met uw telefoon wanneer deze warm geworden is.

 De functionaliteiten van het toestel kunnen variëren per regio, taal, provider en het model. Dit apparaat beschikt over de OTG-functie. Gebruik hiervoor een standaard OTG kabel.

BASISELEMENTEN

Startscherm:



Druk op deze knop om om het startscherm weer te geven

Recent



Druk op deze knop om de lijst van recente applicaties te openen

Terug



Druk op deze knop om terug te gaan naar het vorige scherm

Omgaan met het touchscreen

Voer enkele simpele handelingen uit om uw telefoon en de applicaties te gebruiken.

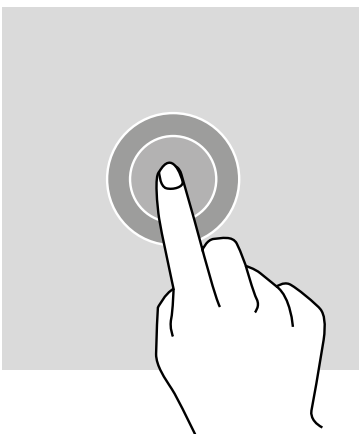

TIKKEN

Om een applicatie te openen, om een element van het menu te kiezen, om op een knop van het touchscreen te klikken of om een karakter in te voegen met behulp van het toetsenbord tikt u met uw vinger op het element.

TIKKEN EN VASTHOUDEN

Plaats uw vinger op een element of op het scherm en houd deze gedurende 2 seconden vast om toegang te krijgen tot de beschikbare opties.

VEGEN

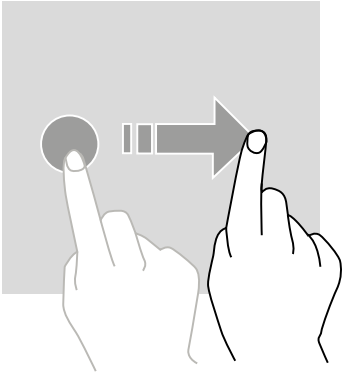

Veeg naar links of rechts op het startscherm of het applicatiescherm om de andere vensters weer te geven.

Veeg naar boven of beneden om door een webpagina of lijst van elementen te scrollen.

HANDELINGEN MET TWEE VINGERS

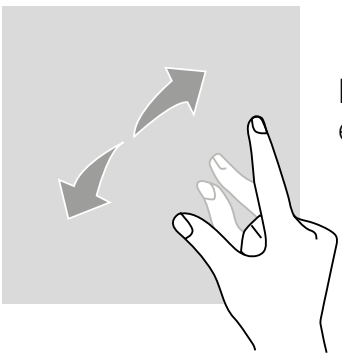

Plaats uw twee vingers uit elkaar op een webpagina, een kaart of een afbeelding om erop in te zoomen.

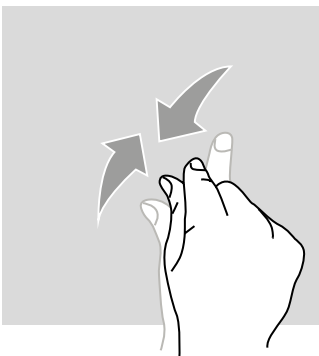

Breng ze dichterbij elkaar om uit te zoomen.

VERPLAATSEN

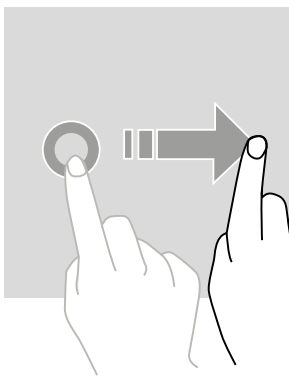

Plaats uw vinger op een element om deze te verplaatsen, houd uw vinger erop en veeg het element naar de gewenste plek.

MELDINGENCENTRUM

Openen van het meldingencentrum

1. Veeg uw vinger naar beneden vanaf de bovenste rand van het scherm om het meldingencentrum te openen.
2. Veeg uw vinger opnieuw naar beneden vanaf de bovenste rand van het scherm om naar het tabblad van sneltoetsen te gaan.

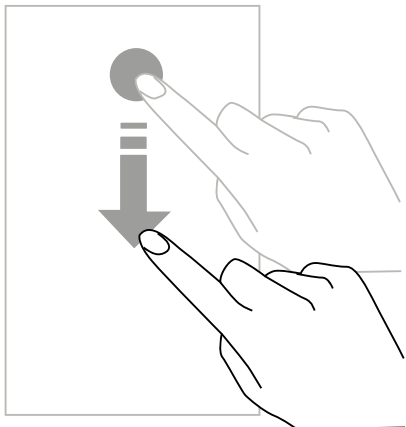

Configuratie van de meldingenopties.

1. Ga naar **Instellingen > Meldingen**.
2. Activeer of deactiveer de instellingen voor meldingen naar uw voorkeur.

Sluiten van het meldingencentrum

Veeg uw vinger naar boven of druk op de startknop om het meldingencentrum te sluiten.

VERGRENDELEN EN ONTGRENDELEN VAN HET SCHERM

Vergrendelen van het scherm

- Druk op de **aan/uit-knop** om het scherm handmatig te vergrendelen.

- Het scherm vergrendelt automatisch en gaat op de stand-bymodus nadat hij een bepaalde tijd inactief is geweest, om zo het energieverbruik te beperken en ongewenst gebruik te verhinderen. Om de periode voor het op stand-by springen aan te passen gaat u naar Instellingen > Weergave > Stand-by, en kies een tijdsduur.

Ontgrendelen van het scherm

Druk op de **aan/uit-knop** om het scherm aan te zetten en veeg uw vinger in een willekeurige richting.

PERSONALISEREN VAN HET SCHERM

1. Druk op het lege gebied van het scherm en houd uw vinger vast om toegang te verkrijgen tot de aanpassingen van het startscherm.
2. Selecteer **ACHTERGRONDEN en WIDGETS** om uw scherm te personaliseren.
3. Houd uw vinger op de widget om deze te verwijderen. Bovenaan het scherm verschijnt "**Verwijderen**". Veeg vervolgens de widget naar "verwijderen".

DATUM EN TIJD AANPASSEN

Ga naar **Instellingen > Datum en tijd**.

- Activeer **Automatische tijdsinstelling** om de tijd van het netwerk in te stellen.
- Activeer Het formaat **24 uur** gebruiken om de klok van 24 uur te gebruiken.

BEHEER VAN DE APPARATEN EN DE GEGEVENS

Overdracht van gegevens

 Koppel de USB kabel niet los van het apparaat tijdens de overdracht van gegevens. Dit kan leiden tot verlies van de gegevens of beschadiging van het apparaat.

1. Sluit het apparaat op een computer aan met behulp van de USB kabel.
2. Open het meldingencentrum en druk vervolgens op Opladen van dit apparaat via USB > Documenten overdragen. Druk op Foto's overdragen (PTP) als uw computer het formaat Media Transfer Protocol (MTP) niet accepteert.
3. Draag documenten over tussen uw toestel en uw computer. Er verschijnt een bericht op uw computerscherm. Volg vervolgens de aanwijzingen om uw foto's/video's etc. over te dragen.

Herinitialiseren van gegevens

Verwijder alle instellingen en gegevens op uw toestel.

-  Zorg er alvorens uw toestel in te stellen op de fabrieksinstellingen voor dat u uw belangrijke gegevens die op het toestel staan opslaat. Druk op het applicatiescherm van de applicaties op Instellingen > Back-up en herinitialiseren > **Fabrieksinstellingen instellen > TELEFOON HERINITIALISEREN > ALLES VERWIJDEREN.** Het toestel wordt automatisch opnieuw opgestart.

GEBRUIK VAN UW TELEFOON

Startscherm

Het startscherm is het startpunt om toegang te verkrijgen tot alle functies van de telefoon. Hier worden widgets, sneltoetsen naar applicaties en nog meer weergegeven.

-  Het startscherm kan op verschillende manieren worden weergegeven afhankelijk van de regio of de provider.

Statusbalk

Hierin worden alle statuspictogrammen en meldingen getoond

Widgets



Widgets zijn kleine applicaties die de functies van specifieke applicaties starten om informatie en een gemakkelijke toegang op het startscherm te voorzien.

Pictogrammen van applicaties

Druk op een pictogram, van een applicatie of van een map, om deze te openen en te gebruiken.

TELEFOON

Bellen

1. Druk op  op het startscherm of op het applicatiescherm.
2. Druk op  om het toetsenbord te openen en een telefoonnummer in te voeren.
3. Druk op  om een oproep te starten.

Bellen vanuit het logbestand of een contactlijst

Druk op  of , en op een contact of een telefoonnummer om een oproep te starten.

EEN INTERNATIONALE OPROEP STARTEN

1. Druk op  om het toetsenbord te openen.
2. Druk op 0 en houd uw vinger vast totdat het teken + verschijnt.

3. Voer de code van het land, de code van de regio en het telefoonnummer in.

Druk vervolgens op .

Oproepen ontvangen

Een oproep beantwoorden

Wanneer u een oproep ontvangt drukt u op  en veegt u uw vinger naar boven, om de oproep te beantwoorden.

Een oproep weigeren

Wanneer u een oproep ontvangt, drukt u op  om de oproep te weigeren.

CONTACTEN

Contacten toevoegen

Handmatig een contact aanmaken

1. Druk op het pictogram van contacten op het startscherm of op het applicatiescherm.

2. Druk op  om de gegevens van het contact in te vullen.

3. Druk op  om op te slaan.

Toevoegen vanuit het toetsenbord

1. Druk op  om te openen .

2. Voer het nummer in en druk op Contact aanmaken.

Toevoegen vanuit ontvangen oproepen

1. Druk op .

2. Druk op  om de inkomende oproep weer te geven.

3. Voeg ontvangen oproepen toe aan een contact.

Importeren van contacten

U kunt contacten importeren vanuit opslagdiensten naar uw telefoon.

1. Druk op het pictogram van contacten op het startscherm of op het applicatiescherm.

2. Druk op **CONTACTEN IMPORTEREN**.

3. Selecteer een optie om te importeren.

Contacten zoeken

Druk op het contactpictogram op het startscherm of op het applicatiescherm.
Gebruik een van de volgende zoekmethodes:

- Scrol de contactlijst naar boven of naar beneden.
- Veeg uw vinger langs de index aan de rechterkant van de contactlijst om deze snel te laten scrollen.
- Druk op  bovenin het scherm om een contact te zoeken.

BERICHTEN

Berichten versturen

1. Druk op berichtenpictogram op het startscherm of op het applicatiescherm.
2. Maak een bericht.
3. Voeg de ontvangers toe en stel een bericht op.
4. Verstuur het bericht.

Weergave van berichten

1. Druk op berichtenpictogram op het startscherm of op het applicatiescherm.
2. Selecteer een contact in de berichtenlijst.
3. Geef uw gesprek weer.

Berichten zoeken

1. Druk op berichtenpictogram op het startscherm of op het applicatiescherm.
2. Druk op  om zoekwoorden in te voeren om zo berichten te zoeken.

CAMERA

U kunt foto's maken of video's opnemen.

Foto's maken

1. Druk op  op het startscherm of op het applicatiescherm.
2. Zorg dat het onderwerp op het scherm verschijnt.
3. Maak een foto. Uw foto wordt automatisch opgeslagen in de **Galerij**.

DE CAMERA OPENEN VANAF HET VERGRENDELDE SCHERM



Om snel foto's te kunnen maken, kunt u de camera openen vanaf het vergrendelde scherm. Veeg  buiten de grote cirkel op het vergrendelde scherm.

GALERIJ

Afbeeldingen of video's bekijken

1. Druk op het pictogram van de galerij op het applicatiescherm.
2. Selecteer een afbeelding of een video.

Afbeeldingen of video's verwijderen

- Selecteer een afbeelding of video die u wilt verwijderen en druk op  om deze te verwijderen.
- Om meerdere afbeeldingen en video's te verwijderen, drukt u op  op het hoofdscherm van de galerij om naar Een element selecteren te gaan. Selecteer vervolgens de afbeeldingen of video's die u wilt verwijderen en druk op om  ze te verwijderen.

Afbeeldingen of video's delen

Selecteer een afbeelding of een video en druk op  onderin het scherm. Selecteer een methode om te delen.

CALCULATOR

U kunt zowel eenvoudige als complexe berekeningen maken met behulp van de applicatie Calculator.

1. Druk op  op het applicatiescherm.
2. Draai het scherm om van de standaard rekenmachine naar de wetenschappelijke rekenmachine te gaan.

MUZIEK

Liedjes toevoegen aan uw telefoon

- Kopieer liedjes vanaf uw computer met behulp van de USB kabel.
- Download liedjes van internet.

- Kopieer liedjes via Bluetooth.

Muziek luisteren

1. Druk op het muziekpictogram.
2. Selecteer een liedje om af te spelen.
3. Tijdens het afspelen van een liedje kunt u op de startknop drukken om het scherm te verlaten, zonder het liedje te onderbreken. Om terug te gaan naar het afspeelscherm van muziek opent u het meldingencentrum en drukt u op de titel van het liedje.

BROWSER

Ga naar de internetpagina om informatie op te zoeken en voeg voor een snelle toegang uw favoriete pagina's toe aan uw favorieten.

1. Druk op .
2. Voer het adres in op de zoekbalk en druk op . U kunt toegang verkrijgen tot webpagina's; de favorieten, het switchen tussen verschillende vensters alsook andere functies zijn mogelijk.

E-MAIL

Configuratie van e-mailaccounts

Configureer uw e-mailaccount wanneer u de functie E-mail voor het eerst gebruikt.

1. Druk op  op het applicatiescherm.
2. **VUL** het e-mailadres in en druk vervolgens op **VOLGENDE**. Voer het wachtwoord in en druk vervolgens op **VOLGENDE**. Druk om handmatig een zakelijk e-mailaccount toe te voegen op **HANDMATIGE CONFIGURATIE**.
3. Volg de instructies op het scherm om de configuratie uit te voeren.

E-MAILS VERSTUREN

1. Druk op  om een e-mail op te stellen.
2. **Voeg ontvangers toe en stel een bericht op.**
3. Druk op  om de e-mail te versturen.

SYSTEEMUPDATES

Updates zijn ontwikkelingen van de versie van de software die oorspronkelijk op de telefoon staat.

Het doel van deze update is het oplossen van mogelijke problemen.

VEILIGHEIDSMATREGELEN

Informatie met betrekking tot de algemene veiligheid

Het niet naleven van de volgende veiligheidsvoorschriften kan brand, elektrische schokken, verwondingen of ernstige beschadiging van uw telefoon of een ander voorwerp veroorzaken. Lees alle veiligheidsvoorschriften alvorens uw telefoon te gebruiken.

- Schakel de telefoon niet in wanneer het gebruik verboden is, als deze storingen kan veroorzaken of een gevaar kan vormen.
- Vermijd blootstelling aan magnetische velden.
- Zet uw telefoon uit in het vliegtuig en op het vliegveld wanneer u dit gevraagd wordt.
- Schakel uw telefoon uit wanneer u zich dichtbij elektronische apparaten van een hoge precisie bevindt. De telefoon kan mogelijk invloed hebben op dit type apparaten.
- Plaats uw telefoon en de accessoires niet op plekken met een zwaar magnetisch veld.
- Laat geen opslagapparaten voor magnetische gegevens in de buurt van uw telefoon. De straling die wordt uitgezonden door de telefoon kan mogelijk informatie die is opgeslagen verwijderen.
- Houd uw telefoon verwijderd van direct zonlicht. Stel uw telefoon niet bloot aan extreme temperaturen, en gebruik uw telefoon niet in de nabijheid van ontvlambaar gas (bijvoorbeeld bij een tankstation).
- Houd uw telefoon ten minste 15 mm verwijderd van uw lichaam tijdens het telefoneren.
- De kleine onderdelen kunnen verstikking veroorzaken.
- Uw telefoon kan een hard geluid maken.
- Vermijd schokken of het beschadigen van uw telefoon.
- Sommige onderdelen van uw telefoon zijn van glas. Het glas kan breken wanneer uw telefoon valt op een harde ondergrond of een harde klap krijgt. Raak de glasscherven niet aan wanneer het glas breekt en probeer het gebroken glas niet van de telefoon af te halen. Gebruik uw telefoon niet meer totdat het glas is vervangen door een gecertificeerde reparateur.
- Probeer uw telefoon of accessoires niet uit elkaar te halen. Het onderhoud of reparatie van de telefoon dient enkel te worden uitgevoerd door gekwalificeerd personeel.

- De contactdoos dient dichtbij de telefoon te worden geïnstalleerd en moet gemakkelijk te bereiken zijn.
- Respecteer alle wetten en voorschriften met betrekking tot het gebruik van de telefoon. Respecteer de privacy en de rechten van anderen wanneer u uw telefoon gebruikt.
- Volg de instructies in deze handleiding met betrekking tot het gebruik van de USB kabel. Wanneer u dit niet doet kunt u uw telefoon of computer beschadigen.
- Maak uw telefoon schoon met een zachte en droge doek. Gebruik geen water, alcohol, zeep of chemische producten.
- Zorg ervoor dat u belangrijke gegevens opslaat. Een reparatie of andere factoren kunnen het verlies van gegevens veroorzaken.
- Koppel uw telefoon niet los wanneer u documenten overdraagt of tijdens het formatteren van het geheugen. Dit kan voor fouten in het programma zorgen of de documenten beschadigen.
- Houd de telefoon en de oplader buiten het bereik van kinderen. Laat kinderen de telefoon en de oplader niet zonder toezicht gebruiken.
- Houd kleine accessoires buiten het bereik van kinderen, om verstikkingsgevaar te voorkomen.
- Laat uw kinderen of huisdieren niet likken aan of kauwen op het apparaat.
- Maak geen aanpassingen aan uw telefoon en verpak hem niet opnieuw.
- Stel uw telefoon niet bloot aan vlammen, explosies of andere vormen van gevaar.
- Zet uw telefoon uit als deze zich in de nabijheid van explosieve materialen of vloeistoffen bevindt.
- De telefoon mag enkel worden aangesloten op een USB interface van de versie 2.0.
- De temperatuur voor een optimaal functioneren bevindt zich tussen 0 °C en 40 °C. De ideale opslagtemperatuur bevindt zich tussen -20 °C en 50 °C.
- Stop het gebruik van uw toestel als een van de delen gebarsten of gebroken is of als het toestel oververhit raakt.
- Breng het toestel niet in contact met uw ogen, oren of een ander deel van uw lichaam en stop het niet in uw mond.
- Gebruik de flitser niet dichtbij de ogen van mensen of dieren.
- Gebruik alleen de originele accessoires van deze telefoon en gebruik de batterij niet voor een andere telefoon.

INFORMATIE MET BETREKKING TOT DE WATERDICHTHEID

- U heeft een mobiele telefoon gekocht die voldoet aan de internationale IP68-norm. Om een optimaal gebruik en optimale waterdichtheid te garanderen, dient u ervoor te zorgen dat alle klepjes die de openingen bedekken op de juiste manier gesloten zijn.
- Open de achterkant van het apparaat niet als deze zich in water of een zeer vochtige omgeving bevindt.
- De rubberen afdichting die op de cover zit is een essentieel onderdeel van het toestel. Zorg ervoor dat de rubberen afdichting niet beschadigd wordt als u het klepje openmaakt of sluit. Zorg er ook voor dat er zich geen vuil zoals zand of stof op de afdichting bevindt om te voorkomen dat het toestel beschadigd raakt.
- De cover en de klepjes die de openingen bedekken kunnen bij vallen of schokken losraken.
- Zorg ervoor dat alle klepjes op de juiste plaats zitten en perfect worden gesloten.
- Als het toestel is ondergedompeld in water of de microfoon of de luidspreker nat is, kan het geluid tijdens een gesprek onduidelijk zijn. Maak de microfoon of de luidspreker schoon en droog met een droge doek.
- Als het toestel nat is, droog het dan zorgvuldig af met een zachte en schone doek.
- De waterdichtheid van het apparaat kan in bepaalde omstandigheden lichte trillingen veroorzaken. Deze trillingen, bijvoorbeeld wanneer het volume erg hoog staat, zijn volkomen normaal en hebben geen invloed op het functioneren van het toestel.
- Verwijder niet het waterdichte membraan van de microfoon of de oortelefoons en gebruik geen apparaten die het membraan kunnen beschadigen.
- Een temperatuurschommeling kan een verhoging of verlaging van druk veroorzaken; dit kan de kwaliteit van het geluid beïnvloeden. Indien nodig kunt u de klepjes openen om de lucht te evacueren

MEDISCHE APPARATUUR

- Zet uw telefoon uit in ziekenhuizen en andere medische instellingen waar dat van u gevraagd wordt.
- Uw telefoon bevat radio's die elektromagnetische velden uitzenden. Deze elektromagnetische velden kunnen interfereren met pacemakers of andere medische apparatuur.
- Houd als u een pacemaker draagt minimaal 20 cm afstand tussen uw pacemaker en uw telefoon.
- Houd het apparaat aan de andere kant van het implantaat.

- Als u denkt dat uw telefoon interfereert met uw pacemaker of enig ander medisch apparaat stop dan onmiddellijk met het gebruik van de telefoon en neem contact op met uw dokter om specifieke informatie met betrekking tot uw medische apparaat in te winnen.
- Wanneer u herhaaldelijk dezelfde activiteiten uitvoert, zoals teksten typen of spelletjes spelen op uw telefoon kunt u incidenteel hinder in uw handen, armen, polsen, schouders, nek of andere delen van uw lichaam ondervinden. Stop wanneer u hinder ondervindt met het gebruik van uw telefoon en neem contact op met uw dokter.

VEILIGHEID OP DE WEG

- Volg tijdens het rijden alle veiligheidsvoorschriften en-maatregelen op voor het gebruik van uw toestel.
- Houd u aan alle lokale wetten die van toepassing zijn. Houd altijd uw handen vrij om het voertuig te besturen wanneer u achter het stuur zit. De veiligheid op de weg is uw eerste prioriteit wanneer u achter het stuur zit.
- Stop langs de weg en parkeer de auto voordat u de telefoon opneemt of iemand belt, als de situatie op de weg dit vereist.
- De radio-elektrische frequenties kunnen bepaalde elektronische systemen die in uw auto aanwezig zijn, zoals de autoradio en de veiligheidsapparatuur, verstoren.
- Wanneer uw voertuig voorzien is van een airbag, zorg er dan voor dat de toegang niet wordt geblokkeerd door het plaatsen van draadloze of vast apparatuur. Als dat niet het geval is kan dit ervoor zorgen dat de airbag niet goed functioneert en dit kan leiden ernstige verwondingen.
- Als u muziek luistert, zorg er dan voor dat het volume op een redelijk niveau staat, zodat u zich nog bewust bent van wat er om u heen gebeurt. Dit punt is met name van belang wanneer u zich dichtbij een weg bevindt.
- Door uw telefoon te gebruiken in bepaalde omstandigheden kunt u afgeleid raken en gevaar veroorzaken. Volg de regels die het gebruik van een telefoon of oortelefoons verbieden of beperken op (bijvoorbeeld: voorkom het sturen van berichten achter het stuur van een auto of het gebruik van oortjes tijdens het fietsen).

VOEDING EN OPLADEN

- Niet in vuur gooien
- Veroorzaak geen kortsluiting
- Niet blootstellen aan temperaturen boven de 60°C / 140 °F
- Recycle de batterij volgens de geldende normen.

- Laad uw telefoon op met behulp van de USB kabel en de elektrische oplader die meegeleverd zijn. Het gebruik van een oplader of kabel die niet compatibel is kan uw telefoon permanent beschadigen.
- De elektrische oplader dient dichtbij de telefoon te worden geplaatst en moet gemakkelijk te bereiken zijn.
- Het gebruik van beschadigde kabels of opladers, of de aanwezigheid van vocht, kan een elektrische schok veroorzaken.
- De elektrische oplader dient alleen binnen gebruikt te worden.
- De contactdoos moet gemakkelijk te bereiken zijn. Het stopcontact mag niet geblokkeerd worden tijdens het gebruik.
- Om de telefoon helemaal los te koppelen van het stroomnet koppelt u de CA/CC kabel los van het stopcontact.
- De elektrische opladers kunnen warm worden bij normaal gebruik, en een langdurig contact kan verwondingen veroorzaken.
- Zorg altijd voor genoeg ventilatie rondom de elektrische opladers tijdens het gebruik.
- De ventilatie dient niet belemmerd te worden door het bedekken van de openingen door voorwerpen (zoals kranten, lakens, gordijnen, etc.) om zo oververhitting en disfunctioneren te voorkomen. Houd een ruimte van minimaal 10 cm rondom de telefoon vrij.
- De telefoon dient te worden gebruikt in gebieden met een gematigd klimaat.
- Sluit geen USB kabel aan en verwijder geen USB kabel met natte handen, dit kan namelijk een elektrische schok veroorzaken.
- Stel de telefoon niet bloot aan excessieve warmte (zon, vuur, etc.) gezien het feit dat deze is voorzien van een oplaadbare interne batterij.
- Gebruik de aansluiting niet om verschillende handelingen uit te voeren en zorg ervoor dat de uiteinden van de batterij niet in contact komen met een ander geleidend element zoals metaal of een vloeistof.

GEHOORBESCHERMING



Deze telefoon voldoet aan de huidige regelgeving met betrekking tot de beperking van de maximale volume output. Langdurig luisteren met oortelefoons op een hoog volume kan leiden tot gehoorverlies!

- Stop het gebruik van het product of zet het volume lager als uw oren suizen.
- Zet het volume niet te hoog. Artsen raden aan niet te lang naar een hoog volume te luisteren.

- Maak redelijk gebruik van de oortelefoons want een buitensporige geluidsdruk van de oor- of hoofdtelefoons kan gehoorverlies veroorzaken.
- Om gehoorbeschadiging te voorkomen dient een hoog volume over een lange periode vermeden te worden.
- Gebruik alleen de oortelefoons die zijn geleverd met uw telefoon.

MILIEUBESCHERMING

- Houd u aan de lokale regels op het gebied van afvalverwijdering bij het weggooien van de verpakking, de batterij en de afgedankte telefoon. Breng deze producten naar een verzamelpunt zodat ze correct gerecycled kunnen worden. De afgedankte batterij of telefoon mag nooit in een gewone vuilnisbak gegooid worden.
- Breng afgedankte lithium-batterijen die u niet wenst te bewaren naar een hiervoor bestemd inzamelpunt. Gooi ze nooit weg in de vuilnisbak.



De afgedankte batterij of telefoon mag nooit in een gewone vuilnisbak gegooid worden.

De batterij kan exploderen als u deze vervangt door een model dat niet hiervoor bestemd is. Gooi de gebruikte batterijen weg volgens de instructies.

SCHOONMAAK EN ONDERHOUD

- Schakel de telefoon uit voordat u deze schoonmaakt of onderhoudt. De oplader dient te worden losgekoppeld van het stopcontact. De telefoon en de oplader dienen te worden losgekoppeld om elektrische schokken en kortsluiting van de batterij of de oplader te voorkomen.
- Maak de telefoon of de oplader niet schoon met chemische substanties (alcohol, benzeen), chemische bestanddelen of schurende schoonmaakmiddelen om beschadiging van de onderdelen of disfunctioneren te voorkomen. Het schoonmaken dient te gebeuren met een lichtvochtige zachte antistatische doek.
- Maak geen krassen op de cover van de telefoon en maak er geen aanpassingen aan, want de bestanddelen in de verf kunnen een allergische reactie veroorzaken. Als een dergelijke reactie zich voordoet, stop dan direct met het gebruik van de telefoon en neem contact op met uw dokter.
- Verwijder het stof van de stekker en houd deze droog om ieder risico op brand te voorkomen.
- Neem als de telefoon of de accessoires niet correct werken contact op met uw lokale leverancier.
- Haal niet zelf de telefoon of de accessoires uit elkaar.

NOODOPROEP

Als uw telefoon in een noodsituatie aanstaat en u bereik heeft, dan kunt u uw telefoon gebruiken om een noodoproep te plaatsen. Desalniettemin kunnen noodnummers niet binnen alle netwerken bereikbaar zijn. U dient nooit enkel op uw telefoon te vertrouwen om noodoproepen te plaatsen.

AANBEVELINGEN OM BLOOTSTELLING VAN DE GEBRUIKER AAN STRALING TE VERMINDEREN

- Gebruik uw mobiele telefoon op plekken die worden gedekt door het netwerk om de hoeveelheid straling te beperken (met name in ondergrondse parkeergarages en tijdens reizen in de trein en in de auto).
- Gebruik de telefoon als er een goede ontvangst is (bijv. het maximum aantal : balkjes dat het netwerkbereik aangeeft)
- Gebruik de handsfree kit.
- Houd tijdens een gesprek de telefoon verwijderd van de buik van zwangere vrouwen en de onderbuik van jongeren.

AANVULLENDE INFORMATIE

CONFORMITEIT



- CROSSCALL verklaart dat dit toestel voldoet aan de essentiële vereisten en andere relevante bepalingen van richtlijn 2014/53/EU. De meest recente, van toepassing zijnde versie van de verklaring van overeenstemming kan geraadpleegd worden op de website http://crosscall.com/wp-content/uploads/2017/10_CE-INTERNATIONAL-DECLARATION-OF-CONFORMITY_CORE-X3.pdf
- Beperkingen met betrekking tot de 2,4 GHz-frequentieband: Noorwegen: Deze subparagraaf is niet van toepassing op de geografische zone in een straal van 20 km rond het centrum van Ny-Ålesund. Beperkingen met betrekking tot de 5 GHz-frequentieband: Volgens het artikel 10, paragraaf 10, van de richtlijn 2014/53/EU, geeft de verpakking aan dat deze radioapparatuur is onderworpen wanneer deze wordt gebruikt in België (BE), Bulgarije (BG), Tsjechië (CZ), Denemarken (DK), Duitsland (DE), Estland (EE), Ierland (IE), Griekenland (EL), Spanje (ES), Frankrijk (FR), Kroatië (HR), Italië (IT), Cyprus (CY), Letland (LV), Litouwen (LT), Luxemburg (LU), Hongarije (HU), Malta (MT), Nederland (NL), Oostenrijk (AT), Polen (PL), Portugal (PT), Roemenië (RO), Slovenië (SL), Slowakije (SK), Finland (FI), Zweden (SE), Verenigd Koninkrijk (UK), Turkije (TR), Noorwegen (NO), Zwitserland (CH), IJsland (IS) en Liechtenstein (LI).

FREQUENTIEBANDEN EN VERMOGEN

- Frequentieband gebruikt door de radioapparatuur: Bepaalde banden zijn mogelijk niet beschikbaar in alle landen of in alle regio's. Neem contact op met de lokale operator voor meer informatie.
- De maximaal uitgezonden radiofrequentie signalen in de frequentieband waar de radioapparatuur functioneert: Het maximale vermogen voor alle banden is lager dan de maximale waarde aangegeven in de overeengekomen, relevante norm. De van toepassing zijnde nominale beperkingen van de frequentiebanden en het transmissievermogen (door straling en/of geleiding) op deze radioapparatuur zijn de volgende:

FREQUENTIE	BANDEN	MAXIMAAL VERMOGEN
GSM850	824MHz-894MHz	33±2dBm
GSM900	880MHz-960MHz	33±2dBm
GSM1800	1710MHz-1880MHz	30±2dBm
GSM1900	1850MHz-1990MHz	30±2dBm
WCDMA B1	1920MHz-2170MHz	23±2dBm
WCDMA B2	1850MHz-1990MHz	23±2dBm
WCDMA B8	880MHz-960MHz	23±2dBm
LTE B1	1920MHz-2170MHz	23±2dBm
LTE B2	1850MHz-1990MHz	23±2dBm
LTE B3	1710MHz-1880MHz	23±2dBm
LTE B7	2500MHz-2690MHz	23±2dBm
LTE B8	880MHz-960MHz	23±2dBm
LTE B20	791MHz-862MHz	23±2dBm
LTE B28	703MHz-803MHz	23±2dBm
WIFI	2400MHz-2483.5MHz	<20 dBm
	5170MHz-5835MHz	<20 dBm
Bluetooth	2400MHz-2483.5MHz	<10 dBm
NFC	13.56MHz	<42dB μ A/m

ACCESSOIRES EN INFORMATIE MET BETREKKING TOT DE SOFTWARE

We raden aan de volgende accessoires te gebruiken:

ACCESSOIRE	MODEL	TECHNISCHE GEGEVENS
OPLADER	EU-Model: CSCX3.BK.NN0EU A121A-050200U-EU3 UK-Model: CSCX3.BK.NN0UK	2A / 10 W
OORTELEFOONS	ECCX3.BK.NN000	IPX6
USB-KABEL TYPE C	CCX3 BK.NN000	2.0

De softwareversie van het product is L1501.X.XX.XX.XXXX (of X=0 - 9, A - Z, die updates over de gebruikerservaring, beveiligingspatches, etc. weergeeft). De software-updates worden door de fabrikant gepubliceerd om, na de lancering van het product, storingen te herstellen of functies te verbeteren. Alle softwareversies die zijn gepubliceerd door de fabrikant zijn gecontroleerd en altijd in overeenstemming met de regels die van toepassing zijn.

Alleradiofrequentie-parameters (bijvoorbeeld de frequentiebanden en uitgangsvermogen) zijn niet toegankelijk voor de gebruiker en kunnen niet door de gebruiker gewijzigd worden. De meest recente informatie met betrekking tot accessoires en software is beschikbaar in de verklaring van overeenstemming en kan geraadpleegd worden op de website:

SPECIFIEKE ABSORPTIE RATIO (SAR)

- Dit toestel voldoet aan de richtlijnen voor blootstelling aan radiofrequenties als het toestel tijdens gebruik op een minimale afstand van 5 mm van het lichaam verwijderd gehouden wordt. Volgens de aanbevelingen van ICNIRP is de SAR-limiet gemiddeld 2.0 watt/kg voor celweefsel van 10 gram dat de meeste frequenties absorbeert.

Maximale waarden voor dit model:

- 1,528 W/kg voor het hoofd
- 1,363 W/kg voor het lichaam

CORE-X3, ontworpen in Frankrijk en vervaardigd in China

Gecreëerd en geïmporteerd door: CROSSCALL - 245 Rue PAUL LANGEVIN 13290 Aix-en-Provence - Frankrijk

Bezoek de website www.crosscall.com voor de volledige gebruikershandleiding.

AUTEURSRECHTEN

Dit toestel is uitsluitend bestemd voor privé gebruik. Het kopiëren van CD's of het downloaden van muziek, video's of foto's om deze te verkopen of voor ieder ander commercieel doeleinde kan de wet van auteursrechten schenden. Een toestemming kan noodzakelijk zijn om een document, een werk en/of een presentatie, waarop auteursrechten van toepassing zijn, gedeeltelijk of in zijn geheel, te kopiëren of op te slaan. Zorg ervoor dat u op de hoogte bent van de wetten die van toepassing zijn op het opslaan en gebruiken van bepaalde inhoud in uw land en rechtspraak.

BIJLAGEN

Belangrijke informatie

Om een optimale ervaring te bieden wordt de telefoon regelmatig verbonden met de internet- en e-mailservers. Dit impliceert automatisch en onvermijdelijk de uitwisseling van gegevens die gefactureerd kunnen worden bovenop uw bestaande abonnement, of in mindering kunnen worden gebracht op uw prepaid bedrag.

Om ieder misverstand met betrekking tot de facturatie van diensten die gebruik van internet maken te voorkomen raden we u sterk aan voor een aanbod te kiezen dat onbeperkte toegang tot internet en e-mail biedt. Zorg er ook voor dat u de vooraf geconfigureerde standaard instellingen niet aanpast. Als u dit wenst kunt u verbinding maken met het Wifi-netwerk voor meer snelheid en doeltreffendheid. Wij raden het gebruik van het Wifi-netwerk in het bijzonder aan wanneer u langdurig spellen, video's of films van grote omvang bekijkt of downloadt.

ALGEMENE GARANTIEVOORWAARDEN

Uw telefoon, evenals de batterij en de accessoires in de doos, zijn gegarandeerd tegen alle storingen en gebreken die zich zouden kunnen voordoen vanwege het ontwerp of de vervaardiging of een materiaaldefect, onder normale gebruiksomstandigheden, gedurende een periode van vierentwintig (24) maanden vanaf de aankoopdatum van uw telefoon die op uw originele factuur vermeld staat. De garantie eindigt van rechtswege na deze vierentwintig (24) maanden.

De garantie dekt niet:

- Schade die wordt gemeld na de geldige garantieperiode,
- Schade veroorzaakt door een ongeluk, slecht weer, bliksem, brand, chemische producten, te hoge voltage, verkeerd gebruik of verkeerd onderhoud van de terminal of de accessoires (breken van het scherm, bekrassing, aantasting van de interne componenten van het apparaat veroorzaakt door een abnormale of langdurige blootstelling aan een vloeistof), alsook het niet opvolgen van de instructies in de gebruikershandleiding,
- Schade als gevolg van normaal gebruik die is ontstaan na de verkoop (met name krassen, afbladdering en meer in het algemeen alle schade veroorzaakt aan de buitenkant van het toestel en waarvan de schade niet de goede functionering belemmert);
- Een mobiele telefoon waarvan de klant of een derde de software die er oorspronkelijk op is gezet door de fabrikant heeft aangepast,
- Iedere aanpassing of reparatie door personen die niet geautoriseerd zijn door CROSCALL of een dochteronderneming, of uw verkooppunt,
- Oxidatie als gevolg van een verkeerd sluiten door de klant van de USB of audiopoort, klepjes die noodzakelijk zijn voor de waterdichtheid van het product.

We raden u aan de instructies hieronder te volgen alvorens u contact opneemt met de klantenservice:

- Laad de batterij volledig op,
- Update de software of Stel de fabrieksinstellingen in om de telefoon te formatteren (om de standaard instellingen in het stellen drukt u langdurig op de Aan/uit- en Volume-omhoogknoppen).

LET OP: ALLE gebruikersgegevens van de telefoon (contacten, foto's, documenten en gedownloade applicaties) zullen definitief verloren gaan. Het wordt sterk aanbevolen om een back-up te maken van de gegevens op uw telefoon voordat u uw telefoon formateert.

Wanneer u een non-conformiteit constateert aan uw telefoon die een normaal gebruik belemmert, zult u uw telefoon aan onze klantenservice dienen over te dragen. Uw telefoon zal niet worden gerepareerd of vervangen als de serienummers (IMEI) zijn gewist of aangepast of als uw factuur ontbreekt of onleesbaar is.

Als de non-conformiteit bevestigd is, zal uw telefoon geheel of gedeeltelijk vervangen of gerepareerd worden. Deze garantie dekt alle onderdelen alsook de kosten van de manuren.

Voordat u uw telefoon opstuurt naar de klantenservice, raden we u aan:

- Uw IMEI (*) te noteren en zorgvuldig te bewaren,
- Verwijder de SD-kaart en de simkaart,
- Maak een back-up van uw persoonlijke gegevens. Onze reparatiedienst kan namelijk gedwongen zijn uw telefoon te formatteren.

(*) Uw IMEI-nummer is het serienummer dat dient als identificatie van uw telefoon en als referentie voor de klantenservice. U kunt uw IMEI-nummer op verschillende manier terugvinden:

- Type ***#06#** op het toetsenbord van uw mobiele telefoon,
- Raadpleeg de doos waarin uw telefoon verpakt was,
- Afhankelijk van het model kan het IMEI-nummer op een etiket op de achterkant van uw telefoon of aan de binnenkant van de telefoon, onder de batterij (indien deze verwijderd kan worden) gevonden worden.

Documenten en elementen die u bij uw telefoon dient te voegen wanneer u deze naar de klantenservice opstuurt:

- Kopie van de factuur waarop de aankoopdatum, het type product en de naam van de verkopende partij staan,
- Het IMEI-nummer van de telefoon,
- Beschrijving van het defect aan de telefoon



CROSSCALL™

OUTDOOR MOBILE TECHNOLOGY

CROSSCALLTM
OUTDOOR MOBILE TECHNOLOGY

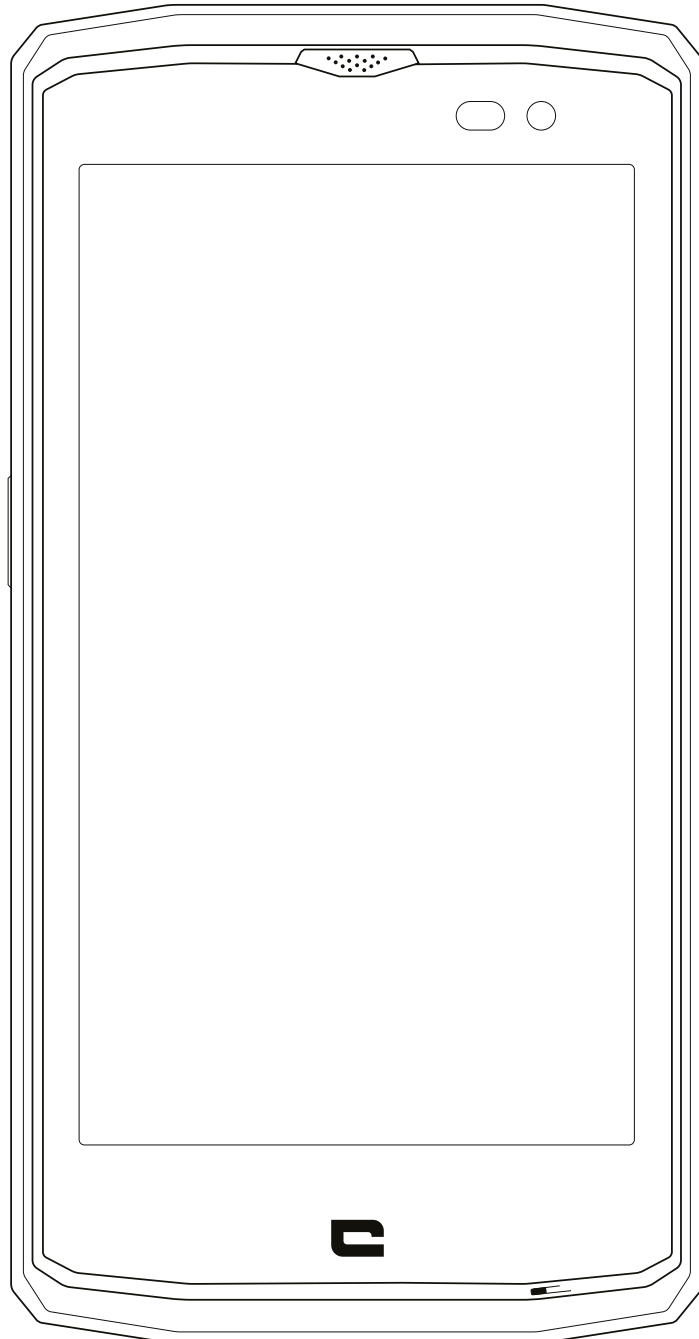

CORE-X3

KAZALO

PREDNOSTI UREĐAJA CORE-X3

Vodonepropustan.....	4
Otporan	4
Autonomija.....	4
Dodatci	5
Certificiran u skladu s normom MIL-STD-810G.....	5

OPIS TELEFONA

Tehnički opis	6
---------------------	----------

PREDNOSTI UREĐAJA CORE-X3

X-LINK™: inteligentni magnetski priključni sustav	7
Sustav pričvršćivanja – X-BLOCKER	7
Aplikacija X3 Senzori	8
Programabilna tipka	8
SOS funkcija	8
Savjeti za uporabu vašeg CORE-X3 pod vodom	9
Funkcija dodirnog zaključavanja	9
Savjet nakon uranjanja	9
Tričovi za optimalnu uporabu vašeg CORE-X3	9
Višestruki prozori: Otvaranje dvaju prozora u isto vrijeme	9
Brisanje otvorenih aplikacija jednim klikom	9
Postavljanje više jezika	9
Dodavanje korisnika	9

POKRETANJE

Instaliranje SIM kartice	9-10
Uključivanje/isključivanje telefona	11
Baterija.....	11
Punjenje baterije	12
Štedljiv način rada	12
Ekonomičan način baterije	12
Savjeti i mjere opreza pri punjenju baterije	12-13

OSNOVNI ELEMENTI

Pokreti na zaslonu osjetljivom na dodir	14-16
Centar za obavijesti	16
Zaključavanje i otključavanje zaslona	16-17
Prilagođavanje zaslona	17
Izmjena datuma i vremena	17
Upravljanje uređajem i podacima	17

UPORABA VAŠEG TELEFONA

Početni zaslon.....	18
Statusna traka.....	18
Widgeti.....	18
Ikone aplikacija	18
Telefon.....	18-19
Kontakti	19-20

Poruke	20
Fotoaparati	20
Galerija	21
Kalkulator	21
Glazba	21
Preglednik	22
E-pošta.....	22
Nadogradnja sustava	22
MJERE SIGURNOSTI	
Informacije o općoj sigurnosti	22-24
Informacije o nepropusnosti	24-25
Medicinski uređaji	25
Sigurnost u prometu	25-26
Napajanje i punjenje	26
Zaštita sluha.....	27
Zaštita okoliša	27
Čišćenje i održavanje	27-28
Poziv u slučaju nužde	28
Preporuke za smanjenje izlaganja korisnika zračenju	28
DODATNE INFORMACIJE	
Sukladnost.....	28
Frekvencijski pojasi i snaga.....	29
Informacije o priboru i softveru	30
Specifični stupanj apsorpcije (DAS)	30
Autorska prava	30
PRILOG	
Važne informacije	31
Opći uvjeti jamstva	31-32

Hvala vam na povjerenju i za kupnju ovog pametnog telefona.

Upute za uporabu pomoći će vam da se upoznate sa svojim novim uređajem.

PREDNOSTI UREĐAJA CORE-X3



VODONEPROPUSTAN

IP68, CORE-X3 prate vas u svim vašim aktivnostima, bez obzira na to jesu li na otvorenom moru (otporan je na uranjanje tijekom više od 30 minuta na dubini od 1,5 metra) ili u planinama u slučaju jake kiše (ostaje potpuno funkcionalan zahvaljujući zaslonu s tehnologijom Wet Touch).



OTPORAN

Le CORE-X3 prvi je pametni telefon marke Crosscall koji ima punu TPU zaštitu oko okvira, koja omogućuje pojačanu apsorpciju udaraca. Polikarbonatni presjeci na bočnoj strani zaslona i fotoaparata pružaju optimalnu zaštitu, a Gorilla® Glass 3 staklo omogućuje zaslonu uređaja CORE-X3 otpornost u slučaju pada (Drop Test od 2 metra na 6 strana) i otpornost na ogrebotine (Scratch Test u ekstremnim uvjetima uporabe).

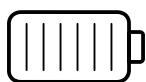

AUTONOMIJA

S baterijom od 3500 mAh, koja traje nekoliko dana omogućuje vam da se uvijek oslonite na svoj mobilni uređaj. Pri opsežnoj uporabi (GPS, fotografije...), možete uživati u duljim aktivnostima na otvorenom bez rizika od kvara baterije. Zahvaljujući magnetskom priključku X-LINK, može se napuniti jednostavnim kontaktom, čak i bez kabela.



DODATCI

Zarezi X-BLOCKER izravno integrirani u dizajn osiguravaju vezu s ekosustavom pribora X-LINK (magnetski priključak koji omogućuje pričvršćivanje uređaja CORE-X3 s brojnim dodatcima, od kojih neki omogućuju i punjenje ili prijenos podataka). X-BLOCKER jedinstven je dio koji omogućuje pojačano pričvršćivanje pametnog telefona kako bi se spriječili padovi čak i u slučaju uporabe na najtežem terenu (pri vožnji quadom, brdskim biciklom, na skijanju). Sav ovaj pribor ima višestruku namjenu!

*CERTIFICIRAN U SKLADU S NORMOM MIL-STD-810G**

Vojnu normu MIL-STD-810G izradila je američka vojska kako bi simulirala uvjete uporabe elektroničkih uređaja na terenu u ekstremnim uvjetima. Uređaj CORE-X3 laboratorijski je testiran da izdrži neprijateljske i zahtjevne uvjete na otvorenom. Prošao je sljedećih 12 testova: otpornost na nizak tlak (visina: više od 4000 m), na ekstremne temperature (od -40°C/-40°F do 60°C/140°F), otpornost na temperaturne šokove, otpornost na zaleđivanje i kiše koje se lede, na sunčevo zračenje (UV), na kišu, slanu maglu, otpornost na kontaminaciju uzrokovanu tekućinama (2-propanol), na vibracije, otpornost na šokove i na velika ubrzanja. Uređaj CORE-X3 prilagođen je najzahtjevnijim situacijama, primjerice: skoku s padobranom, padobranskom letenju, zrakoplovstvu, ekstremnom kajakaštvu, biciklizmu, vožnji quadom, motociklizmu, vožnji terencem, skuterima na vodi, ali i visokim temperaturama, ekstremnoj hladnoći, jakim kišama... Također je prilagođen uporabi u laboratoriju ili građevinskim radovima.

OPIS TELEFONA

Tehnički opis

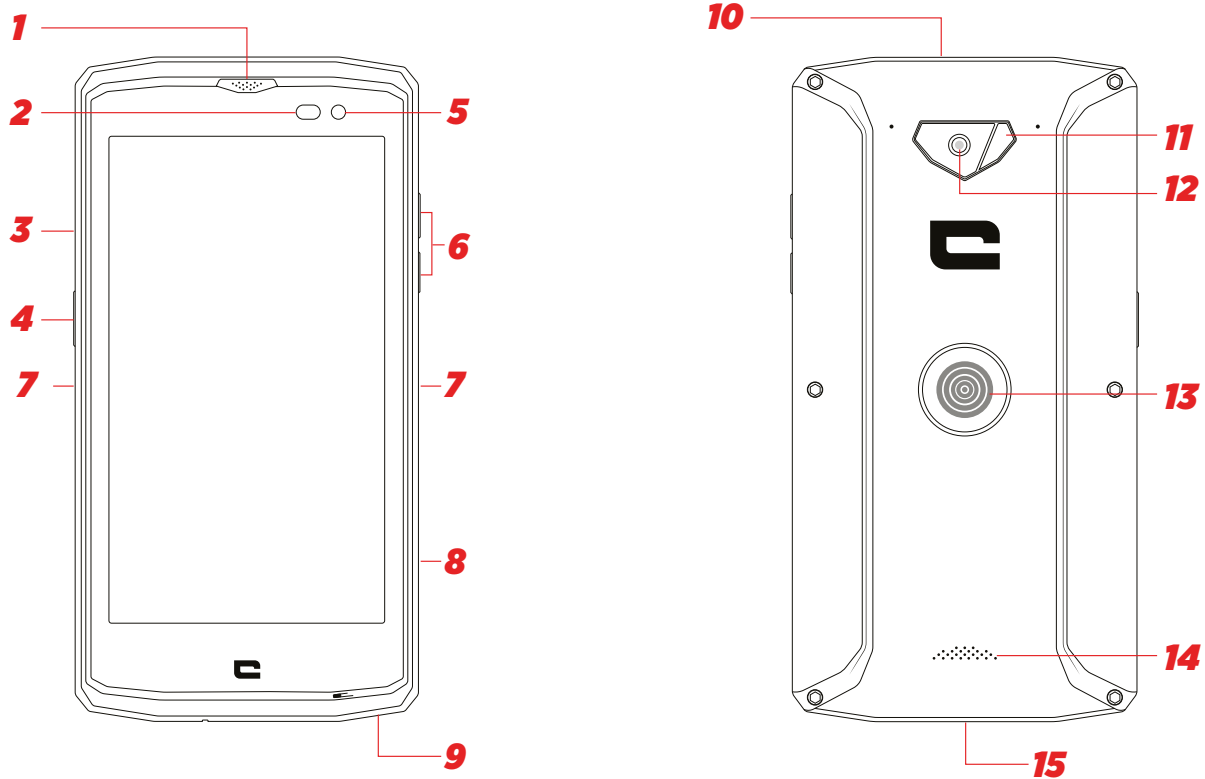

- 1. Prijamnik
- 2. Svjetlosni senzor
- 3. Ladica za umetanje SIM kartice
- 4. Gumb uključivanje/isključivanje
- 5. Prednja kamera
- 6. Tipka za jačinu zvuka + / -
- 7. Usjek za X-Blocker
- 8. Programska tipka Crosscall

- 9. Mikrofon
- 10. Priključak za slušalice
- 11. Bljeskalica
- 12. Glavna kamera
- 13. X-LINK™
- 14. Govornik
- 15. Priključak USB Tip-C

Traka

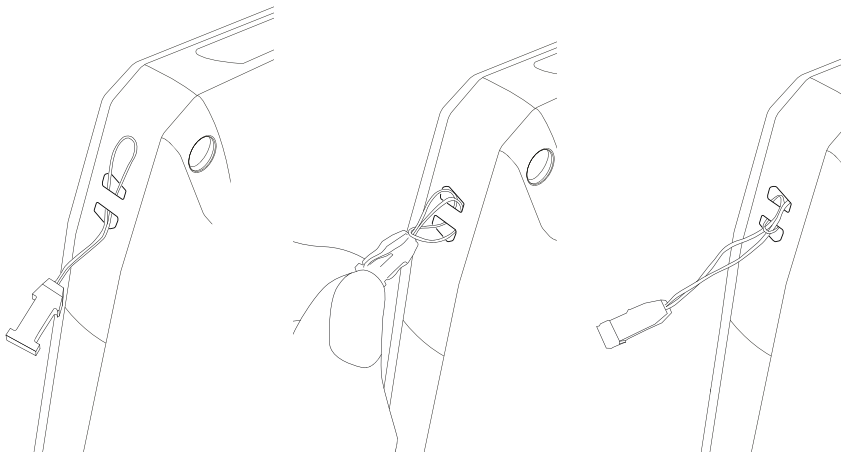

PREDNOSTI UREĐAJA CORE-X3



X-LINK™

INTELIGENTNI MAGNETSKI PRIKLJUČNI SUSTAV

Ovaj magnetski priključak na stražnjoj strani pametnog telefona omogućuje vam pričvršćivanje i povezivanje pametnog telefona s ekskluzivnim X-LINK dodatkom™. Ovaj priključak omogućuje brzo punjenje (2.1A) i/ili prijenos podataka s funkcijom OTG (kada je priključen na kompatibilni dodatni pribor)



JEDNOSTAVNA UPORABA



BRZO PUNJENJE



EKOSUSTAV



FUNKCIJA MAGNETA

Obrnuta polarnost
Jednostavno pričvršćivanje

SUSTAV PRIČVRŠĆIVANJA - X-BLOCKER

U situacijama koje zahtijevaju maksimalnu podršku, ovaj ekskluzivni dodatni pribor isporučen uz CORE-X3 osigurava priključivanje vašeg pametnog telefona na kompatibilni dodatni pribor. Jednostavno se pričvršćuje na bočne zareze vašeg mobitela. Njegov silikonski premaz smanjuje vibracije uzrokovane šokovima.

Provjerite cijelu liniju X-LINK kompatibilnog pribora™ i X-BLOCKER na www.crosscall.com

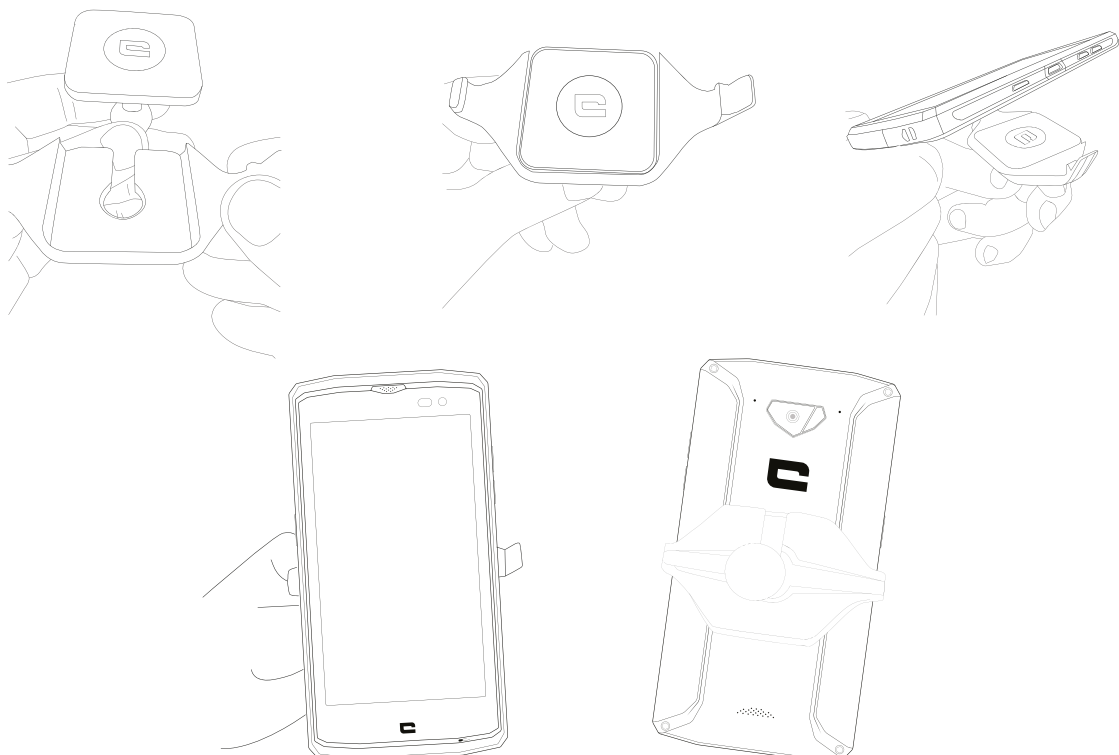

APLIKACIJA X3 SENZORI



PRI prvom uključivanju aplikacije, kliknite na „Prihvati“ za prihvaćanje općih uvjeta uporabe.

Ova aplikacija pruža informacije o sensorima ugrađenima u vaš mobilni uređaj.

Magnetometar: ima funkciju kompasa. On mjeri orijentaciju telefona u odnosu na magnetski sjever. Kalibrirajte svoj kompas slijedeći upute na zaslonu.

Akcelometar: omogućuje mjerenje i vizualizaciju ubrzanja telefona s obzirom na 3 osi. Na temelju matematičke integracije pruža podatak o brzini predmeta ili čak praćenje njegova položaja u vremenu.

GPS: omogućuje određivanje položaja uređaja i točnost GPS signala. Možete saznati broj snimljenih satelita i svoj točan položaj.

Senzor blizine: omogućuje isključivanje zaslona tijekom telefonskih poziva kada se vaš telefon nalazi pokraj uha.

Senzor osvjetljenosti: mjeri svjetlost koja dopire do zaslona telefona.

Bluetooth (4,1) i mreže (2G, 3G, i 4G): označuju prisutnost i snagu komunikacijskih mreža.

Baterija: označuje punjenje i trenutno pražnjenje baterije.

PROGRAMABILNA TIPKA

U **Postavkama > Tipke > Programabilna tipka > Pokretanje >** odaberite funkciju koju želite dati ovoj tipki.

Prema zadanim postavkama, ta je tipka postavljena kao „fotografija“. Klikom na „prilagođeno“ možete odabrati željenu funkciju.

SOS FUNKCIJA



Namještanje postavki:

Za uporabu ove aplikacije, namjestite svoju programabilnu tipku i odaberite SOS funkciju (Postavke > Tipke > Programabilna tipka > SOS).

Za odabir kontakata u slučaju opasnosti, otvorite aplikaciju SOS (ili izravno namjestite SOS funkciju putem programabilne tipke) i ispunite tražene podatke.

Unesite poruku koja će se automatski poslati u slučaju da se nađete u opasnosti. Primjerice: „U opasnosti sam, molim te pozovi pomoć. Ovo je moja lokacija.“

U slučaju opasnosti:

Pritiskom na programabilnu tipku poziv prethodno odabranoj/im osobi/ama automatski će se aktivirati. Bit će im poslan SMS s vašom lokacijom.

SAVJETI ZA UPORABU VAŠEG CORE-X3 POD VODOM

Funkcija dodirnog zaključavanja

Da biste snimali fotografije, ne zaboravite aktivirati funkciju dodirnog zaključavanja , koja omogućuje zaključavanje zaslona osjetljivog na dodir (u funkciji fotografija, ikona pri vrhu zaslona). Zatim možete pritisnuti tipku za glasnoću da biste snimili fotografije (ili rabiti programabilnu tipku)

Savjet nakon uranjanja

Nakon uranjanja u morsku vodu; Nemojte zaboraviti isprati mobitel slatkom vodom. Zvučni i mikrofonski prorezi mogu biti začepljeni vodom. Pričekajte nekoliko minuta prije poziva kako bi se vratile optimalne značajke.

TRIKOVI ZA OPTIMALNU UPORABU VAŠEG CORE-X3

Višestruki prozori: istovremeno otvorite dva prozora

Imate mogućnost dijeljenja zaslona na dva dijela. Primjerice: Youtube + Whatsapp.

Kada je aplikacija otvorena, dugo pritisnite kvadrat. Zatim odaberite drugi zaslon za prikaz.

*Sve aplikacije nisu kompatibilne s opcijom višestrukih prozora

Brisanje otvorenih aplikacija jednim klikom: Klikom na kvadrat (upravitelj zadatcima) povucite sve zaslone do najstarijeg. Zatim će se pojaviti natpis „izbriši sve“

Postavljanje više jezika

Ako ste navikli na dopisivanje na više jezika, imate mogućnost postavljanja više jezika tako da se tipkovnica prilagodi i ispravlja jezik koji upotrebljavate.

Postavke > Sustav > Jezik i unos > Jezici > + Dodaj jezik

Pri pisanju poruke pritisnite znak razmaka i odaberite željeni jezik.

Dodavanje korisnika

Na traci obavijesti klikom na ikonu  imate mogućnost otvaranja računa „gost“. Vaše sučelje se tada može biti personalizirati, možete odabrati odgovarajuće aplikacije (igre za djecu, račun za posao...)

POKRETANJE

INSTALIRANJE SIM KARTICE

1.Provjerite je li uređaj isključen

U suprotnom isključite ga pritiskom na gumb Uklj./Isklj.

2. Izvadite ladicu pomoću isporučenog alata za vađenje SIM kartice

a. Uzmite isporučeni alat

b. Umetnite ga u otvor kako je prikazano u nastavku kako bi se izvukla ladica.

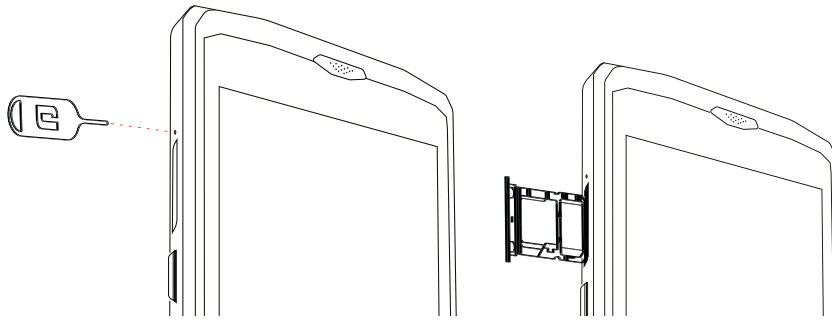

3. Potpuno izvucite metalnu ladicu prema gore
4. Umetanje SIM kartica
 - a. Umetnite SIM karticu, licem prema dolje, u najmanji utor

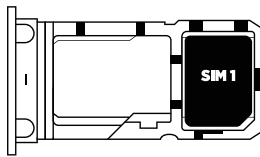

- b. Ako želite, umetnite drugu SIM karticu (ili SD karticu do 128 GB), licem prema dolje, u najveći utor.

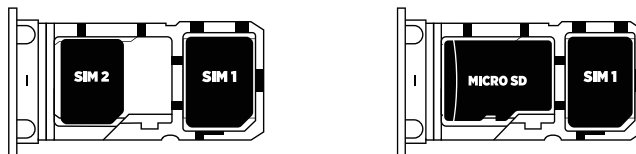

5. Vratite ladicu u telefon
 - a. Provjerite jesu li kartice pravilno poravnate.
 - b. Provjerite je li ladicu pravilno poravnata s utorom telefona kada je umetnete.
 - c. Umetnite ladicu i pritisnite je kao što je dolje prikazano.

Upozorenje: kako bi se osiguralo da je pametni telefon nepropusan, provjerite je li ladicu potpuno umetnuta i sigurno zaključana.

UKLJUČIVANJE/ISKLJUČIVANJE TELEFONA

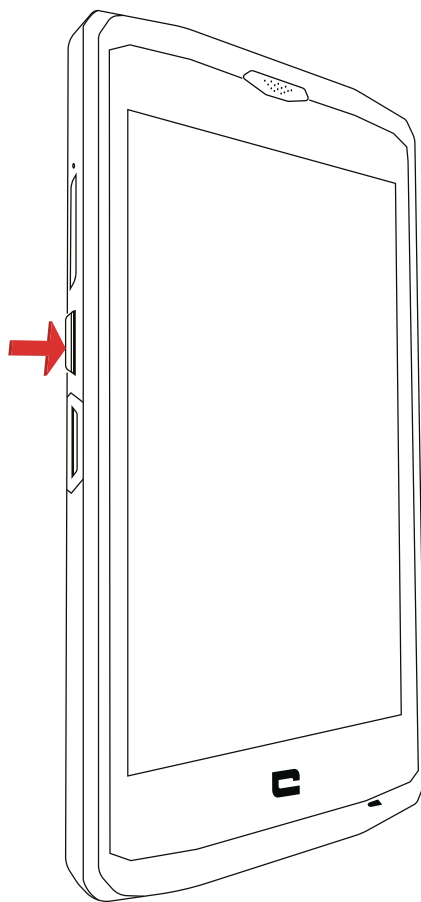

1. Pritisnite ovu tipku kako biste upalili ili zaključali zaslom.
2. Pritisnite i držite ovu tipku za uključivanje ili isključivanje uređaja.
3. Istovremeno pritisnite ovu tipku i tipku Glasnoća „ - “ za snimanje zaslona.

Pokretanje telefona

Pritisnite tipku za **uključivanje/isključivanje** i pričekajte nekoliko sekundi dok se zaslom ne uključi.

Kada prvi put uključite telefon ili nakon resetiranja podataka, slijedite upute na zaslonu da biste podesili uređaj.

Gašenje telefona

Držite pritisnutu tipku za uključivanje/isključivanje dok se ne pojavi skočni izbornik, a zatim odaberite  za isključivanje.

BATERIJA

Autonomija u komunikaciji: 27h

Autonomija u stanju mirovanja: 30 dana

Autonomija s GPS-om*: 8h

*GPS + DATA + GOOGLE karte aktivirane + 100% Svjetline zaslona

Napomena: Na potrošnju baterije mogu utjecati kvaliteta mreže, svjetlina zaslona, aktivne veze (Wi-Fi, Bluetooth, NFC), lokacija...

Punjenje baterije

Pobrinite se da u potpunosti napunite bateriju prije prve uporabe s isporučenim punjačem izmjenične struje.

 Nikad ne punite pomoću magnetskog priključka X-LINK i USB priključka zajedno jer bi to moglo skratiti vijek trajanja sklopovlja vašeg telefona.

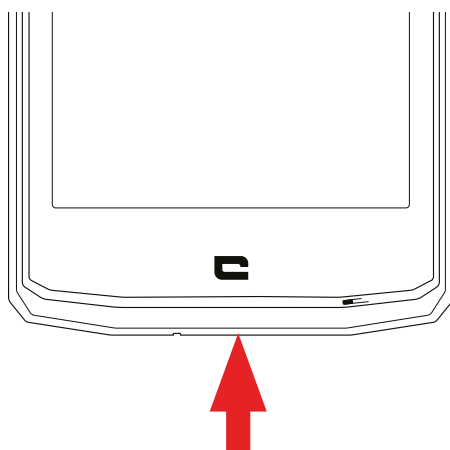

1. Otvorite nepropusni poklopac i spojite USB kabel na USB adapter za napajanje, a zatim spojite kraj USB kabela u USB priključak.
2. Priključite USB adapter za napajanje u zidnu utičnicu.
3. Kada je baterija potpuno napunjena, iskopčajte punjač iz telefona. Najprije odspojite punjač iz uređaja, a zatim ga odspojite iz zidne utičnice.



Štedljiv način rada

Ova funkcija svodi funkcionalnost vašeg telefona na osnovne funkcije (pozivi, SMS/MMS, internet i SOS + 4 programibilne funkcije). Zaslom prelazi u crno-bijeli kako bi se smanjila potrošnja energije.

Postavke dostupne putem:

Postavke > Baterija >  (u gornjem desnom kutu zaslona) > Štedljiv način rada
Ili: prečacem na traci obavijesti (prelaženjem prstom od vrha do dna zaslona), na drugoj stranici, ikona  > Štednja baterije.
Za onemogućavanje funkcije štednje baterije pritisnite  > Onemogući štednje baterije.

EKONOMIČAN NAČIN BATERIJE:

Ovaj je način rada manje ograničavajući od načina „štednje baterije“. Svjetlina vašeg mobitela bit će smanjena i procesor neće biti na razini punog kapaciteta kako bi vaš mobilni uređaj trošio manje energije.

Dostupan na traci obavijesti (prijedite prstom od vrha do dna zaslona), ikona  ekonomičan način baterije.

Da biste onemogućili ovaj način, ponovno pritisnite istu ikonu. Ako držite ovu ikonu nekoliko sekundi, prikazat će se informacije o bateriji.

Savjeti i mjere opreza pri punjenju baterije

 Baterija je ugrađena u telefon i ne može se ukloniti. Nemojte sami vaditi bateriju.

- Upotrebljavajte samo odobrene punjače, baterije i kabele. Uporaba neodobrenih punjača ili kabela može uzrokovati eksploziju baterije ili oštećenje telefona.
- Izbjegavajte uporabu telefona tijekom njegova punjenja. Nemojte prekrivati telefon ili adapter za napajanje.
- Nepravilno povezivanje punjača može ozbiljno oštetiti telefon. Jamstvo ne pokriva štetu uzrokovanu pogrešnom uporabom.
- Ako je izmjenični napon niži, vrijeme punjenja može biti dulje.
- Ako upotrebljavate nekonvencionalne punjače kao što su računala, vrijeme punjenja može biti dulje.
- Napunite bateriju prije prve uporabe telefona i odspojite punjač odmah nakon završetka prvog punjenja.
- Izvadite punjač iz električne utičnice dok se telefon ne puni.
- Moguće je da se telefon ne pokrene odmah ako se puni na slabu bateriju. Nakon nekog vremena punjenja, telefon će se normalno upaliti.
- Vrijeme punjenja može varirati ovisno o temperaturi okoline i preostalog kapaciteta baterije.
- Telefon se može sigurno puniti na temperaturi između 0°C i 40°C. Svako punjenje na temperaturama ispod 0°C ili iznad 40°C može nepovoljno utjecati na performanse baterije i smanjiti njezino trajanje. Punjenje na ekstremnim temperaturama dugoročno će oštetiti bateriju.
- Tijekom punjenja telefon i punjač mogu se zagrijati.

To je sasvim normalno i ne bi trebalo utjecati na vijek trajanja ili performanse telefona. Ako se baterija zagrijava više nego inače, prestanite s punjenjem. Postavite telefon na hladno mjesto i pustite ga da se ohladi. Izbjegavajte dulji kontakt s površinom telefona ako se on zagrijava.

 Značajke uređaja razlikuju se ovisno o vašoj lokaciji, jeziku, mobilnom operateru i modelu. Ovaj uređaj ima funkciju OTG. Upotrebljavajte standardni OTG podatkovni kabel.

OSNOVNI ELEMENTI

Početni zaslon:



Pritisnite ovu tipku za prikaz početnog zaslona

Nedavni zasloni

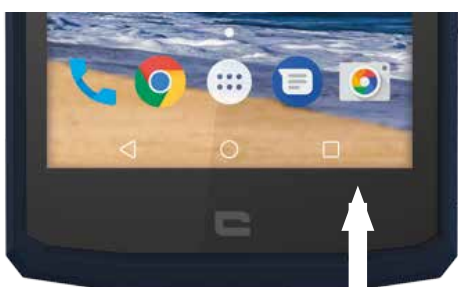

Pritisnite ovu tipku da biste otvorili popis nedavno korištenih aplikacija

Povratak



Pritisnite ovu tipku za prikaz prethodnog zaslona

Pokreti na zaslonu osjetljivom na dodir

Učinite nekoliko jednostavnih pokreta za uporabu svojeg telefona i njegovih aplikacija.

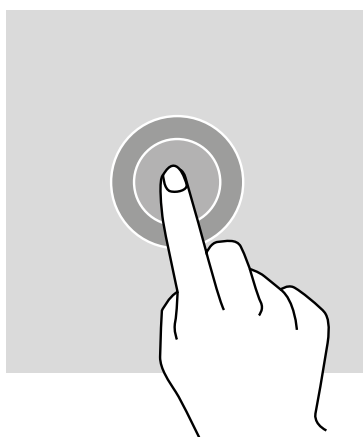

DODIRIVANJE

Za otvaranje pojedinih aplikacija, za odabir određenih stavaka izbornika, za pritiskanje tipke na zaslonu osjetljivom na dodir ili za unošenje znaka pomoću tipkovnice zaslona, dodirnite stavku prstom.

DODIRIVANJE I DRŽANJE

Stavite prst na stavku ili na zaslon i držite ga tijekom 2 sekunde za pristup dostupnim opcijama.

PRELAZAK PRSTOM

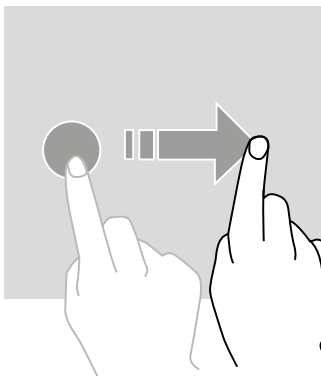

Prijedite prstom ulijevo ili udesno na početnom zaslonu ili zaslonu aplikacija da biste vidjeli ostale okvire.

Povucite prema gore ili prema dolje da biste se pomicali na mrežnoj stranici ili popisu stavki.

RADNJE S POMOĆU DVA PRSTA

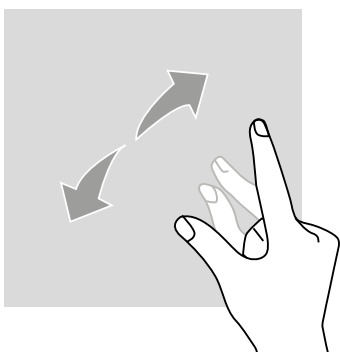

Pomaknite dva prsta po mrežnoj stranici, karti ili slici da biste povećali dio nje.

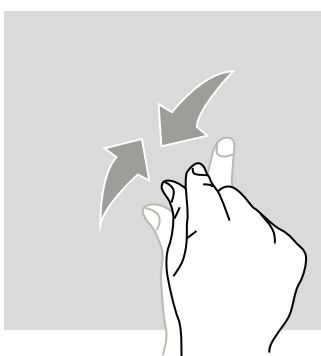

Približite ih za smanjivanje.

PREMJETAŠTANJE

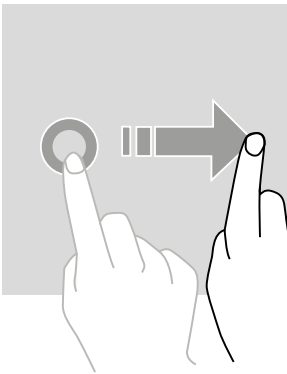

Da biste premjestili stavku, postavite prst na nju, pritisnite je i povucite na željeno mjesto.

CENTAR ZA OBAVIJESTI

Otvaranje centra za obavijesti

1. Prijedite prstom prema dolje od vrha zaslona da biste otvorili centar za obavijesti.
2. Ponovno prijedite prstom prema dolje od vrha zaslona da biste otvorili traku prečaca.

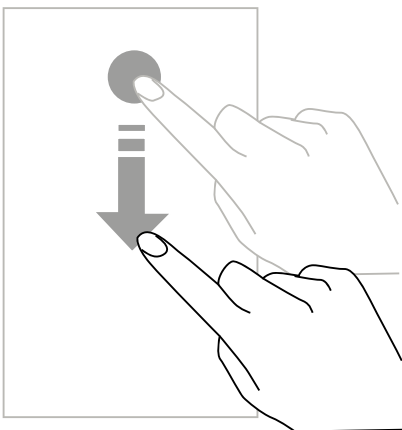

Postavljanje mogućnosti obavijesti

1. Idite na **Postavke > Obavijesti**.
2. Omogućite ili onemogućite postavke obavijesti prema vašim željama.

Zatvaranje centra za obavijesti

Prijedite prstom prema gore ili pritisnite tipku početnog zaslona da biste zatvorili centar za obavijesti.

ZAKLJUČAVANJE I OTKLJUČAVANJE ZASLONA

Zaključavanje zaslona

- Pritisnite tipku za **uključivanje/isključivanje** kako biste ručno zaključali zaslon.

- Zaslون se automatski zaključava i prebacuje u stanje mirovanja nakon što je neko vrijeme neaktivan kako bi se smanjila potrošnja energije i izbjegle neželjene radnje. Da biste promijenili vrijeme neaktivnosti zaslona, idite na Postavke > Prikaz > Mirovanje i odaberite trajanje.

Otključavanje zaslona

Pritisnite tipku za **uključivanje/isključivanje** da biste ponovno upalili zaslon i prijedite prstom u bilo kojem smjeru.

PRILAGOĐAVANJE ZASLONA

1. Dodirnite prazno područje zaslona i držite prst da biste pristupili uređivaču početnog zaslona.
2. Odaberite **POZADINE I WIDGETI** kako biste prilagodili svoj zaslon.
3. Da biste uklonili widget, držite prst na widgetu koji želite ukloniti. „Ukloni“ se prikazuje na vrhu zaslona. Zatim pomaknite widget u „ukloni“.

IZMJENA DATUMA I VREMENA

Idite na **Postavke > Datum i vrijeme**.

- Uključite **Automatska vremenska zona** kako biste upotrijebili vremensku zonu mreže.
- Uključite Koristi **24-satni** format za uporabu 24-satnog prikaza vremena.

UPRAVLJANJE UREĐAJEM I PODATCIMA

Prijenos podataka

 Nemojte odspajati USB kabel iz uređaja pri prijenosu podataka. To bi moglo rezultirati gubitkom podataka ili oštećenjem uređaja.

1. Povežite uređaj s računalom pomoću USB kabela.
2. Otvorite centar za obavijesti, zatim pritisnite punjenje putem USB-a tog uređaja > Prijenos datoteka. Pritisnite na Prijenos fotografija (PTP) ako vaše računalo ne prihvaća format Media Transfer Protocol (MTP).
3. Obavite prijenos datoteka između uređaja i računala. Na zaslonu vašeg računala pojavljuje se poruka. Zatim slijedite upute za prijenos fotografija/videozapisa itd.

Resetiranje podataka

Obrišite sve postavke i podatke na uređaju.

 Prije resetiranja napravite sigurnosnu kopiju svih važnih podataka pohranjenih na uređaju. Na zaslonu aplikacija pritisnite Postavke > Sigurnosna kopija i resetiranje > **Vraćanje na tvorničke postavke > RESETIRAJ TELEFON > OBRIŠI SVE**. Uređaj se automatski ponovno pokreće.

UPORABA VAŠEG TELEFONA

Početni zaslon

Početni zaslon je početna točka za pristup svim funkcijama telefona. Prikazuje widgete, prečace do aplikacija i još mnogo toga.

 Početni zaslon može se prikazati različito ovisno o regiji ili operateru.

Statusna traka

Prikazuje ikone stanja i obavijesti.

Widgeti



Widgeti su mali programi koji pokreću određene funkcije sustava za pružanje informacija i omogućuju praktičan pristup početnom zaslonu.

Ikone aplikacija



Dodirnite ikonu, kao što je aplikacija ili mapa, da biste ju otvorili i upotrebljavali.

TELEFON

Upućivanje poziva

1. Pritisnite  na početnom zaslonu ili zaslonu aplikacija.
2. Pritisnite  za pristup tipkovnici i unošenje telefonskog broja.
3. Pritisnite  za upućivanje poziva.

Upućivanje poziva iz zapisa poziva ili imenika

Pritisnite  ili , i kontakt ili telefonski broj za upućivanje poziva.

UPUĆIVANJE MEĐUNARODNOG POZIVA

1. Pritisnite  za pristup tipkovnici.
2. Pritisnite tipku 0 i držite prst dok se ne prikaže znak + .
3. Unesite oznaku države, oznaku zone i telefonski broj.

Zatim pritisnite .

Primanje poziva

Odgovor na poziv

Prilikom dolaznog poziva pritisnite  i prijedite prstom prema gore da biste odgovorili na poziv.

Odbijanje poziva

U tijeku dolaznog poziva, pritisnite  za odbijanje poziva.

KONTAKTI

Dodavanje kontakata

Ručni unos kontakta

1. Pritisnite ikonu kontakta na početnom zaslonu ili zaslonu aplikacija.

2. Pritisnite  za unos pojedinosti o kontaktu.

3. Pritisnite  za spremanje.

Dodavanja iz tipkovnice

1. Pritisnite  za pristup .

2. Unesite broj i pritisnite Izradi novi kontakt.

Dodavanje iz primljenih poziva

1. Pritisnite .

2. Pritisnite  za prikaz primljenih poziva.

3. Dodajte primljene pozive kontaktu.

Uvoz kontakata

Kontakte možete uvesti iz pohrane na uređaj.

1. Pritisnite ikonu kontakta na početnom zaslonu ili zaslonu aplikacija.

2. Pritisnite **UVOZ KONTAKATA**.

3. Odaberite opciju uvoza.

Pretraživanje kontakata

Pritisnite ikonu kontakta na početnom zaslonu ili zaslonu aplikacija.

Upotrijebite jednu od sljedećih metoda pretraživanja:

- Pomaknite gore ili dolje popis kontakata.
- Prijedite prstom po pokazatelju desno od popisa kontakata za brzo pomicanje.
- Pritisnite  na vrhu zaslona za pretraživanje kontakta.

PORUKE

Slanje poruka

1. Pritisnite ikonu poruke na početnom zaslonu ili zaslonu aplikacija.
2. Sastavite poruku.
3. Dodajte primatelje i napišite poruku.
4. Pošaljite poruku.

Prikaz poruka

1. Pritisnite ikonu poruke na početnom zaslonu ili zaslonu aplikacija.
2. Odaberite kontakt u popisu poruka.
3. Prikazite razgovor.

Pretraživanje poruka

1. Pritisnite ikonu poruke na početnom zaslonu ili zaslonu aplikacija.
2. Pritisnite  za unos ključnih riječi za pretraživanje poruka.

FOTOAPARAT

Možete snimati fotografije ili videozapise.

Snimanje fotografija

1. Pritisnite  na početnom zaslonu ili zaslonu aplikacija.
2. Kadrirajte objekt snimanja na zaslonu.
3. Snimite fotografiju. Vaša će fotografija automatski biti sačuvana u **Galeriji**.

POKRETANJE FOTOAPARATA NA ZAKLJUČANOM ZASLONU

Za brzo snimanje fotografija pokrenite fotoaparat na zaključanom zaslonu.



Povucite  izvan velikog kruga na zaključanom zaslonu.

GALERIJA

Pregledavanje slika ili videozapisa

1. Pritisnite ikonu galerije na zaslonu aplikacija.
2. Odaberite sliku ili videozapis

Brisanje slika ili videozapisa

- Za brisanje slike ili videozapisa odaberite sliku ili videozapis i pritisnite  radi brisanja.
- Za brisanje više slika ili videozapisa pritisnite na  na glavnom zaslonu galerije te odaberite stavku. Zatim izaberite slike ili videozapise koje želite obrisati i pritisnite  za njihovo brisanje.

Dijeljenje slika ili videozapisa

Odaberite sliku ili videozapis i pritisnite  pri dnu zaslona. Odaberite način dijeljenja.

KALKULATOR

Pomoću aplikacije Kalkulator možete izvoditi jednostavne ili složene izračune.

1. Pritisnite  na zaslonu aplikacija.
2. Zakrenite zaslon za prijelaz sa standardnog u znanstveni kalkulator.

GLAZBA

Dodavanje pjesama u vaš telefon

- Kopirajte pjesme s računala pomoću USB kabela.
- Preuzmite pjesme s interneta.
- Kopirajte pjesme putem Bluetootha.

Slušanje glazbe

1. Pritisnite ikonu za glazbu.
2. Odaberite pjesmu za reprodukciju.
3. Prilikom reprodukcije pjesme pritisnite tipku početnog zaslona za izlazak iz zaslona reprodukcije glazbe bez zaustavljanja pjesme. Za povratak na zaslon reprodukcije glazbe otvorite centar za obavijesti i dodirnite naslov pjesme.

PREGLEDNIK

Povežite se s mrežnim stranicama za pretraživanje informacija i dodavanje omiljenih mrežnih stranica svojim favoritima za brzi pristup.

1. Pritisnite .

2. Upišite adresu u traku za pretraživanje i pritisnite . Možete pristupiti mrežnim stranicama; također su podržani favoriti, prebacivanje između prozora i druge funkcije.

E-POŠTA

Postavljanje računa elektroničke pošte

Postavite račun elektroničke pošte pri prvom otvaranju e-pošte.

1. Pritisnite  na zaslonu aplikacija.

2. Upišite adresu e-pošte, zatim pritisnite **DALJE**. Upišite lozinku, zatim pritisnite **DALJE**. Za ručni upis računa elektroničke pošte društva pritisnite **RUČNO POSTAVLJANJE**.

3. Slijedite upute na zaslonu kako biste dovršili postavljanje.

SLANJE PORUKA E-POŠTE

1. Pritisnite  za sastavljanje poruke e-pošte.

2. Dodajte primaoca i upišite tekst u poruku e-pošte.

3. Pritisnite  za slanje poruke e-pošte.

NADOGRAĐIVANJE SUSTAVA

Nadograđivanja su poboljšanja verzije softvera koja se u početku nalazi u telefonu. Svrha tih nadogradnji jest predložiti moguće ispravke programskih pogrešaka.

MJERE SIGURNOSTI

Informacije o općoj sigurnosti

Nepoštovanje sljedećih sigurnosnih uputa može dovesti do požara, strujnog udara, ozljeda ili oštećenja vašeg telefona ili druge imovine. Prije uporabe telefona pročitajte sve sigurnosne upute u nastavku.

- Ne uključujte telefon kada je njegova uporaba zabranjena, ako može prouzročiti smetnje ili opasnost.

- Izbjegavajte izlaganje magnetskim poljima.
- Isključite telefon u zrakoplovima i zračnim lukama kada se od vas to zatraži.
- Isključite telefon kada ste blizu elektroničkih uređaja visoke preciznosti. Telefon može utjecati na rad ove vrste uređaja.
- Ne stavljajte telefon ni njegov pribor u spremnike s jakim magnetskim poljem.
- Ne ostavljajte magnetske medije za pohranu podataka blizu telefona. Zračenje koje emitira telefon može izbrisati podatke koji su na njima pohranjeni.
- Držite telefon podalje od izravnog sunčevog svjetla. Ne izlažite telefon visokim temperaturama i ne upotrebljavajte ga u prisutnosti zapaljivih plinova (npr. na benzinskim postajama).
- Držite telefon na udaljenosti od najmanje 15 mm od tijela prilikom upućivanja poziva.
- Mali dijelovi mogu uzrokovati gušenje.
- Vaš telefon može emitirati glasan zvuk.
- Izbjegavajte udaranje ili oštećivanje telefona.
- Neki su dijelovi vašeg telefona načinjeni od stakla. Staklo se može slomiti ako vaš telefon padne na tvrdu površinu ili ako je jako udaren. Ako se staklo slomi, ne dodirujte staklene dijelove telefona i ne pokušavajte ukloniti slomljeno staklo s telefona. Ne upotrebljavajte telefon sve dok ovlašteni operater ne zamijeni stakleni komad.
- Ne pokušavati rastaviti telefon ili njegov pribor. Održavanje ili popravak smije izvoditi isključivo kvalificirano osoblje.
- Električna utičnica mora biti blizu telefona i mora biti lako dostupna.
- Pridržavajte se svih zakona i propisa koji se odnose na uporabu telefona. Poštujte privatnost i prava drugih pri uporabi svojeg telefona.
- Strogo slijedite upute iz ovog priručnika za uporabu kabela USB. U protivnom, vaš telefon ili računalo mogu se oštetiti.
- Očistite telefon mekom i suhom krpom. Ne rabite vodu, alkohol, sapun ili kemijska sredstva.
- Obavezno napravite sigurnosnu kopiju važnih podataka. Popravak ili drugi čimbenici mogu dovesti do gubitka podataka.
- Nemojte odspajati telefon prilikom prijenosa datoteka ili formatiranja memorije. To može prouzročiti kvar programa ili oštećenje datoteka.
- Čuvajte telefon i punjač izvan dohvata djece. Ne dopustite djeci da telefon ili punjač upotrebljavaju bez nadzora.

- Držite male komade pribora telefona izvan dosega djece kako biste izbjegli opasnost od gušenja.
- Ne dopustite vašoj djeci ili vašim kućnim ljubimcima da žvaču ili ližu uređaj.
- Ne mijenjajte i ne prepakiravajte svoj telefon.
- Nemojte izlagati telefon plamenu, eksplozijama ili drugim izvorima opasnosti.
- Isključite telefon blizu eksplozivnih materijala ili tekućina.
- Telefon mora biti povezan samo sa sučeljem USB verzije 2.0.
- Idealne radne temperature su između 0°C i 40°C. Idealne temperature skladištenja su između -20°C i 50°C.
- Prestanite koristiti uređaj ako je bilo koji dio napukao, slomljen ili ako se pregrijava.
- Nemojte prislanjati svoj uređaj na oči, uši ili bilo koji dio tijela i ne stavljajte ga u usta.
- Nemojte koristiti bljeskalicu u blizini ljudi ili životinja.
- Koristite samo izvorni pribor ovog telefona i nemojte instalirati njegovu bateriju u drugi telefon.

INFORMACIJE O NEPROPUSNOSTI

- Kupili ste mobilni telefon koji je u skladu s međunarodnim IP68 standardom. Da bi se osigurala optimalna uporaba i nepropusnost, provjerite jesu li svi poklopci koji pokrivaju otvore i poklopac ispravno zatvoreni.
- Nemojte otvarati stražnji poklopac ovog uređaja ako se nalazi u vodi ili u uvjetima velike vlage.
- Gumena brtva koja se nalazi na poklopcu ključni je sastojak uređaja. Pazite da ne oštetite gumenu brtvu prilikom otvaranja ili zatvaranja poklopca. Osigurajte da na brtvi nema ostataka, poput pijeska ili prašine, kako bi se spriječilo oštećenje uređaja.
- Glavini poklopac i poklopci koji pokrivaju otvore mogu se otpustiti u slučaju pada ili udara.
- Provjerite jesu li svi poklopci ispravno poravnani i potpuno zatvoreni.
- Ako je uređaj uronjen u vodu ili su mikروفon ili govornik vlažni, zvuk možda neće biti jasan tijekom poziva. Provjerite jesu li mikروفon ili zvučnik čisti i suhi, tako što ćete ih obrisati suhom krpom.
- Ako je uređaj mokar, temeljito ga osušite mekom i čistom krpom

- Vodootpornost može uzrokovati lagane vibracije pod određenim uvjetima. Takve vibracije, primjerice kada je glasnoća postavljena na visoku razinu, sasvim su normalne i ne utječu na ispravno funkcioniranje uređaja.
- Ne rastavljajte nepropusnu opnu mikrofona ili zvučnika i ne upotrebljavajte uređaje koji bi ju mogli oštetiti.
- Promjene temperature mogu uzrokovati povećanje ili pad tlaka, što može utjecati na kvalitetu zvuka. Prema potrebi otvorite poklopce kako biste ispustili zrak

MEDICINSKI UREĐAJI

- Isključite telefon u bolnicama i drugim medicinskim ustanovama koje to zahtijevaju.
- Vaš telefon sadržava radiovalove koji emitiraju elektromagnetska polja. Ta elektromagnetska polja mogu ometati pacemakere ili druge medicinske uređaje.
- Ako nosite pacemaker, držite telefon na udaljenosti od najmanje 20 cm od vašeg pacemekera.
- Držite uređaj na suprotnoj strani implantata.
- Ako smatrate da vaš telefon ometa vaš pacemaker ili neki drugi medicinski uređaj, prestanite ga upotrebljavati i posavjetujte se s liječnikom kako biste dobili informacije specifične za vaš medicinski uređaj.
- Pri obavljanju ponavljajućih aktivnosti, poput unosa teksta ili igara na telefonu, možete osjetiti povremenu nelagodu u šakama, rukama, zglobovima, ramenima, vratu ili drugim dijelovima tijela. Ako osjećate nelagodu, prestanite upotrebljavati telefon i posavjetujte se s liječnikom.

SIGURNOST U PROMETU

- Pridržavajte se svih sigurnosnih mjera i standarda za korištenje uređajem tijekom vožnje.
- Poštujte sve lokalne propise. Pobrinite se da uvijek vozite slobodnih ruku. Dok vozite vaša najveća briga mora biti sigurnost na cesti.
- Zaustavite se pored ceste i parkirajte prije nego što primite ili uputite poziv, ako to zahtijevaju prometni uvjeti.
- Radijske frekvencije mogu poremetiti određene elektroničke sustave u vašem vozilu, kao što su radijski prijamnik i sigurnosna oprema.
- Ako je vaše vozilo opremljeno zračnim jastukom, nemojte prepriječiti pristup postavljanjem prijenosne bežične ili nepokretne opreme ispred njega. U protivnom mogli biste spriječiti rad zračnog jastuka i uzrokovati teške tjelesne ozljede.

- Ako slušate glazbu, svakako držite glasnoću na razumnoj razini kako biste bili svjesni onoga što se događa oko vas. To je osobito važno kada se nalazite u blizini ceste.
- Uporaba telefona u određenim okolnostima može odvratiti vašu pozornost i prouzročiti opasnost. Poštujte pravila kojima se zabranjuje ili ograničava uporaba telefona ili slušalica (primjerice, izbjegavajte slanje tekstualnih poruka dok vozite ili uporabu slušalica tijekom vožnje biciklom).

NAPAJANJE I PUNJENJE

- Ne bacati u vatru
- Nemojte uzrokovati kratki spoj
- Ne izlagati temperaturama višim od 60°C/140°F
- Reciklirajte bateriju u skladu s važećim standardima.
- Punite svoj telefon s pomoću isporučenog USB kabela i adaptera za napajanje. Uporaba nekompatibilnog adaptera ili kabela može trajno oštetiti vaš telefon.
- Adapter za napajanje mora biti instaliran blizu telefona i mora biti lako dostupan.
- Uporaba oštećenih kabela ili punjača ili punjenje u vlažnim uvjetima može izazvati strujni udar.
- Adapter za napajanje namijenjen je isključivo uporabi u zatvorenom prostoru.
- Električna utičnica mora biti lako dostupna. Tijekom uporabe pristup utičnici ne smije biti onemogućen.
- Kako biste u potpunosti odspojili telefon iz mrežnog napajanja, iskopčajte kabel izmjenične/istosmjerne zidne utičnice.
- Adapteri za napajanje mogu se zagrijati tijekom uobičajene uporabe, a dulji kontakt može uzrokovati ozljede.
- Uvijek planirajte odgovarajuću ventilaciju u blizini adaptera tijekom njegove uporabe.
- Ventilacija ne smije biti spriječena prekrivanjem otvora objektima (npr. novine, stolnjaci, zavjese, itd.) kako bi se spriječili pregrijavanje i kvar. Osigurajte slobodan prostor od najmanje 10 cm od telefona.
- Telefon je potrebno upotrebljavati u područjima s umjerenom klimom.
- Nemojte priključivati ili isključivati USB priključak mokrim rukama jer to može dovesti do opasnosti od strujnog udara.
- Budući da telefon ima unutarnju bateriju koja se može puniti, ne izlažite proizvod prekomjernoj toplini (suncu, vatri itd.).
- Izbjegavajte uporabu konektora za izvođenje višestrukih radnji i osigurajte da priključci baterije ne dodiruju vodljive elemente, poput metala ili tekućine.

ZAŠTITA SLUHA



telefon je u skladu s važećim propisima za ograničavanje maksimalne glasnoće zvuka. Dugotrajno slušanje sa slušalicama može uzrokovati slabljenje sluha!

- Prestanite upotrebljavati proizvod ili smanjite glasnoću ako osjetite zujanje u ušima.
- Ne postavljajte preveliku glasnoću, medicinska struka ne preporučuje duže izlaganje velikoj glasnoći.
- Upotrebljavajte slušalice pametno jer pretjeran zvuk iz slušalica ili naglavnih slušalica može uzrokovati gubitak sluha.
- Kako biste izbjegli oštećenje sluha, ne smijete upotrebljavati veliku glasnoću tijekom duljeg vremenskog razdoblja.
- Koristite se samo slušalicama isporučenima s vašim telefonom.

ZAŠTITA OKOLIŠA

- Prilikom odlaganja ambalaže, baterije i korištenog telefona slijedite lokalne smjernice za zbrinjavanje otpada. Odložite ih na mjesto prikupljanja kako bi bili pravilno reciklirani. Nemojte bacati telefone ili rabljene baterije u obično smeće.
- Uklonite rabljene litijske baterije i one koje ne želite sačuvati na posebno mjesto određeno za tu svrhu. Ne bacajte ih u smeće.



Nemojte bacati telefone ili rabljene baterije u obično smeće.

Postoji opasnost od eksplozije baterije ako je zamijenite neodgovarajućim modelom. Bateriju zbrinite u skladu s uputama.

ČIŠĆENJE I ODRŽAVANJE

- Prije čišćenja ili održavanja isključite telefon. Punjač se mora odspojiti iz utičnice. Telefon i punjač moraju biti odspojeni kako bi se spriječio strujni udar ili kratki spoj baterije ili punjača.
- Ne čistite telefon ili punjač kemikalijama (alkohol, benzen), kemijskim sredstvima ili abrazivnim sredstvima za čišćenje da biste spriječili oštećenje dijelova ili njihov kvar. Čišćenje se može obaviti mekom, lagano vlažnom antistatičkom krpom.
- Ne stružite ni ne zamjenjujte navlaku za telefon jer tvari koje se nalaze u boji mogu uzrokovati alergijske reakcije. Ako se takva reakcija pojavi, odmah se prestanite koristiti telefonom i posavjetujte se s liječnikom.
- Uklonite prašinu iz utikača i držite ga na suhom mjestu kako biste spriječili požar.

- Ako telefon ili njegov pribor ne rade ispravno, obratite se svom lokalnom pružatelju usluga.
- Nemojte sami rastavljati telefon ili njegov pribor.

POZIV U SLUČAJU NUŽDE

U slučaju nužde, ako je telefon uključen, a vi se nalazite u području mrežne pokrivenosti, on se može se upotrijebiti za upućivanje hitnog poziva. Međutim, brojevi hitnih službi možda neće biti dostupni svim mrežama. Nikada se ne biste smjeli oslanjati na telefon za upućivanje hitnih poziva.

PREPORUKE ZA SMANJENJE IZLAGANJA KORISNIKA ZRAČENJU

- Upotrebljavajte svoj mobilni telefon na područjima obuhvaćenima mrežom kako biste smanjili količinu primljenog zračenja (osobito u podzemnim parkiralištima i tijekom putovanja vlakom ili automobilom).
- Upotrebljavajte svoj telefon u dobrim uvjetima prijema (npr. : maksimalni broj mrežnih stupaca).
- Upotrebljavajte pribor za telefoniranje bez korištenja ruku.
- Tijekom poziva udaljite telefon od trbuha trudnica i donjeg dijela trbuha tinejdžera.

DODATNE INFORMACIJE

SUKLADNOST



- CROSSCALL izjavljuje da je ovaj uređaj u skladu s glavnim zahtjevima i drugim relevantnim odredbama Direktive 2014/53/EU. Najnoviju važeću verziju izjave o sukladnosti možete pronaći na <http://crosscall.com/wp-content/uploads/2017/10/CE-INTERNATIONAL-DECLARATION-OF-CONFORMITY-CORE-X3.pdf>
- Ograničenja pojasa 2,4 GHz: Norveška: ovaj odjeljak ne odnosi se na zemljopisno područje unutar radijusa od 20 km od središta Ny-Alesunda. Ograničenja pojasa 5 GHz: u skladu s člankom 10. stavkom 10. Direktive 2014/53/EU, na pakiranju je navedeno da je ova radijska oprema podložna određenim ograničenjima pri stavljanju na tržište u Belgiji (BE), Bugarskoj (BG), Češkoj Republici (CZ), Danskoj (DK), Njemačkoj (DE), Estoniji (EE), Irskoj (IE), Grčkoj (EL), Španjolskoj, (ES), Francuskoj (FR), Hrvatskoj (HR), Italiji (IT), Cipru (CY), Latviji (LV), Litvi (LT), Luksemburgu (LU), Mađarskoj (HU), Malti (MT), Nizozemskoj (NL), Austriji (AT), Poljskoj (PL), Portugalu (PT), Rumunjskoj (RO), Sloveniji (SL), Slovačkoj (SK), Finskoj (FI), Švedskoj (SE), Ujedinjenoj Kraljevini (UK), Turskoj (TR), Norveškoj (NO), Švicarskoj (CH), Islandu (IS) i Lihtenštajnu (LI).

FREKVENCIJSKI POJASI I SNAGA

- Frekvencijski pojas koji se upotrebljava za radio opremu: neki pojasi ne moraju biti dostupni u svim zemljama ili regijama. Dodatne informacije zatražite od lokalnog operatera.
- Maksimalni signal radijske frekvencije koji se emitira u frekvencijskom pojasu u kojem radi radijska oprema: Maksimalna snaga za sve pojase manja je od najviše granične vrijednosti navedene u pridruženom usklađenom standardu. Nazivne granice frekvencijskih pojasa i prijenosne snage (zračene i/ili provodljive) primjenjive na ovu radijsku opremu su sljedeće:

FREKVENCIJSKI POJAS	POJASEVI	MAKS. JAČINA
GSM850	824MHz-894MHz	33±2dBm
GSM900	880MHz-960MHz	33±2dBm
GSM1800	1710MHz-1880MHz	30±2dBm
GSM1900	1850MHz-1990MHz	30±2dBm
WCDMA B1	1920MHz-2170MHz	23±2dBm
WCDMA B2	1850MHz-1990MHz	23±2dBm
WCDMA B8	880MHz-960MHz	23±2dBm
LTE B1	1920MHz-2170MHz	23±2dBm
LTE B2	1850MHz-1990MHz	23±2dBm
LTE B3	1710MHz-1880MHz	23±2dBm
LTE B7	2500MHz-2690MHz	23±2dBm
LTE B8	880MHz-960MHz	23±2dBm
LTE B20	791MHz-862MHz	23±2dBm
LTE B28	703MHz-803MHz	23±2dBm
WIFI	2400MHz-2483.5MHz	<20 dBm
	5170MHz-5835MHz	<20 dBm
Bluetooth	2400MHz-2483.5MHz	<10 dBm
NFC	13.56MHz	<42dB μ A/m

PRIBOR I INFORMACIJE O SOFTVERU

Savjetujemo vam da upotrebljavate sljedeće dodatke:

DODATNI PRIBOR	MODEL	TEHNIČKI PODACI
PUNJAČ	EU model: CSCX3.BK.NN0EU A121A-050200U-EU3 UK model: CSCX3.BK.NN0UK	2A/10 W
SLUŠALICE	ECCX3.BK.NN000	IPX6
USB KABEL TIPA C	CCCX3.BK.NN000	2.0

Verzija softvera proizvoda je L1501.X.XX.XX.XXXX (ili X=0 a 9, A do Z, što predstavlja ažuriranja o korisničkom iskustvu, sigurnosnim korekcijama itd.). Proizvođač je objavio nadogradnje softvera kako bi ispravio greške ili poboljšao značajke nakon lansiranja proizvoda. Sve verzije softvera koje proizvođača objavi potvrđene su i uvijek su u skladu s važećim pravilima.

Svi parametri radiofrekvencije (npr. frekvencijski pojas i izlazna snaga) nisu dostupni korisniku i korisnik ih ne može mijenjati. Najnovije informacije o priboru i softveru dostupne su u izjavi o sukladnosti, na mrežnim stranicama:

SPECIFIČNI STUPANJ APSORPCIJE (SAR)

- Ova oprema zadovoljava smjernice o izloženosti radijacijskom zračenju kada se upotrebljava u blizini glave ili na minimalnoj udaljenosti od 5 mm od tijela. Na temelju preporuka ICNIRP-a, granična vrijednost SAR je 2,0 vata/ kg prosječno na staničnom tkivu od 10 grama koje apsorbiraju najviše frekvencija.

Maksimalne vrijednosti za ovaj model:

- 1,528 W/kg za glavu
- 1,363 W/kg za tijelo

CORE-X3, dizajniran u Francuskoj i sastavljen u Kini

Izrađeno i uvezeno od strane: CROSSCALL – 245 RUE PAUL LANGEVIN 13290 AIX EN PROVENCE – Francuska

Posjetite mrežne stranice www.crosscall.com za punu verziju korisničkog priručnika.

AUTORSKA PRAVA

Ovaj uređaj namijenjen je osobnoj uporabi. Kopiranje CD-ova ili preuzimanje glazbe, videozapisa ili fotografija za preprodaju ili u bilo koju drugu komercijalnu svrhu može predstavljati kršenje zakona o autorskim pravima. Za kopiranje ili spremanje dijela ili cijelog dokumenta, djela i/ili prezentacije moguće je zatražiti dopuštenje u skladu sa zakonom o autorskim pravima. Pobrinite se da saznate sve primjenjive zakone koji se odnose na spremanje i uporabu takvih sadržaja u vašoj državi i djelokrugu.

PRILOZI

Važne informacije

Kako bi vam se pružilo najbolje iskustvo, telefon se redovito povezuje s internetskim poslužiteljima i poslužiteljima e-pošte. Time se automatski i neizbježno generiraju razmjene podataka koje se mogu dodatno naplaćivati s obzirom na vaš postojeći plan ili se oduzimaju od vaše pretplate.

Kako biste izbjegli probleme povezane s naplatom usluga za koje je potreban internet, savjetujemo vam da se odlučite za prilagođenu ponudu koja uključuje neograničen pristup internetu i e-pošti. Također izbjegavajte mijenjanje unaprijed zadanih postavki. Ako želite, spojite se na bežičnu mrežu kako biste osigurali brzinu i učinkovitost. Posebice preporučujemo uporabu bežične mreže tijekom neprekinutog emitiranja ili preuzimanja igara, videozapisa ili velikih filmova.

OPĆI UVJETI JAMSTVA

Vaš telefon, kao i baterija te njegov dodatni pribor prisutan u pakiranju osigurani su od svih grešaka ili kvarova koji mogu nastati zbog njihove izvedbe ili proizvodnje ili kvara proizvoda, u uobičajenim uvjetima uporabe, tijekom perioda jamstva od dvadeset i četiri (24) mjeseca od datuma kupnje vašeg telefona, kao što je prikazano na vašoj originalnoj fakturi. Jamstvo istječe automatski na kraju perioda od dvadeset i četiri (24) mjeseca.

Ovim jamstvom nisu pokriveni:

- kvarovi prijavljeni nakon isteka valjanosti ovog jamstva,
- Štete nastale zbog nesreće, vremenskih nepogoda, munje, požara, kemijskih sredstava, prekomjernog napona, nepravilne uporabe ili održavanja uređaja ili opreme (razbijen ili napuknut zaslon, izmjena unutarnjih dijelova uređaja uzrokovana neprirodnim ili duljim izlaganjem tekućim elementima), kao i nepoštovanje naputaka iz uputa za uporabu,
- Oštećenja zbog uobičajenog trošenja bilo koje vrste nastala nakon prodaje (uključujući ogrebotine, udubine, strugotine i općenito svu štetu na vanjskim dijelovima uređaja i oštećenja koja ne utječu na ispravno funkcioniranje uređaja);
- Mobilni uređaj kojemu je Kupac ili treća osoba izmijenio softver koji je izvorno isporučio proizvođač,
- Svaka izmjena ili popravak koje izvode osobe koje društvo CROSSCALL, njegove podružnice ili vaš prodavač nisu ovlastile
- Oksidacija zbog kupčevog neispravnog umetanja USB ili audio priključka, poklopci nužni za nepropusnost proizvoda.

Prije nego što se obratite našoj servisnoj službi, savjetujemo vam da slijedite ove upute:

- Potpuno napunite bateriju,
- Nadogradite softver ili Vratite na tvorničke postavke za formatiranje telefona (da biste vratili zadane postavke, pritisnite i držite tipku za uključivanje/isključivanje i tipku za povećanje glasnoće).

UPOZORENJE: SVI korisnički podatci telefona (kontakti, fotografije, poruke, datoteke i preuzete aplikacije) trajno će se izgubiti. Preporučujemo da izvršite potpunu sigurnosnu kopiju podataka telefona prije njegova formatiranja.

U slučaju da pronađete nedostatak sukladnosti telefona koji sprječava uobičajenu uporabu, vaš telefon mora se predati našoj servisnoj službi. Vaš telefon neće biti popravljen ni zamijenjen ako su oznake ili serijski brojevi (IMEI) uklonjeni ili promijenjeni odnosno ako računa o kupnji nema ili ako je nečitljiv.

Ako se potvrdi nedostatak sukladnosti, vaš cijeli telefon ili dio njega bit će zamijenjen ili popravljen. Ovim jamstvom pokriveni su dijelovi kao i troškovi rada.

Prije slanja telefona u našu servisnu službu, preporučujemo:

- Zabilježite i pažljivo čuvajte svoje IMEI brojeve (*),
- Izvadite SD karticu i SIM karticu,
- Spremite sve svoje osobne podatke. Naš centar za popravak možda će morati formatirati vaš telefon.

(*) Vaš IMEI kôd jest serijski broj koji omogućuje identifikaciju vašeg uređaja i uslugu nakon prodaje. Postoji nekoliko načina da pronađete svoj IMEI kôd:

- Utipkajte *#06# na tipkovnici vašeg mobilnog telefona,
- Pogledajte ambalažnu kutiju telefona,
- Na pozadini telefona i ovisno o modelu, IMEI se može nalaziti na etiketi ili u unutrašnjosti telefona, ispod baterije (ako se može ukloniti).

Dokumenti i elementi koje je pri slanju vašeg telefona našoj servisnoj službi potrebno dostaviti:

- Presliku računa, na kojoj je naveden datum kupnje, vrsta proizvoda i naziv distributera,
- IMEI broj telefona,
- Opis oštećenja telefona



CROSSCALLTM

OUTDOOR MOBILE TECHNOLOGY

CROSSCALLTM
OUTDOOR MOBILE TECHNOLOGY

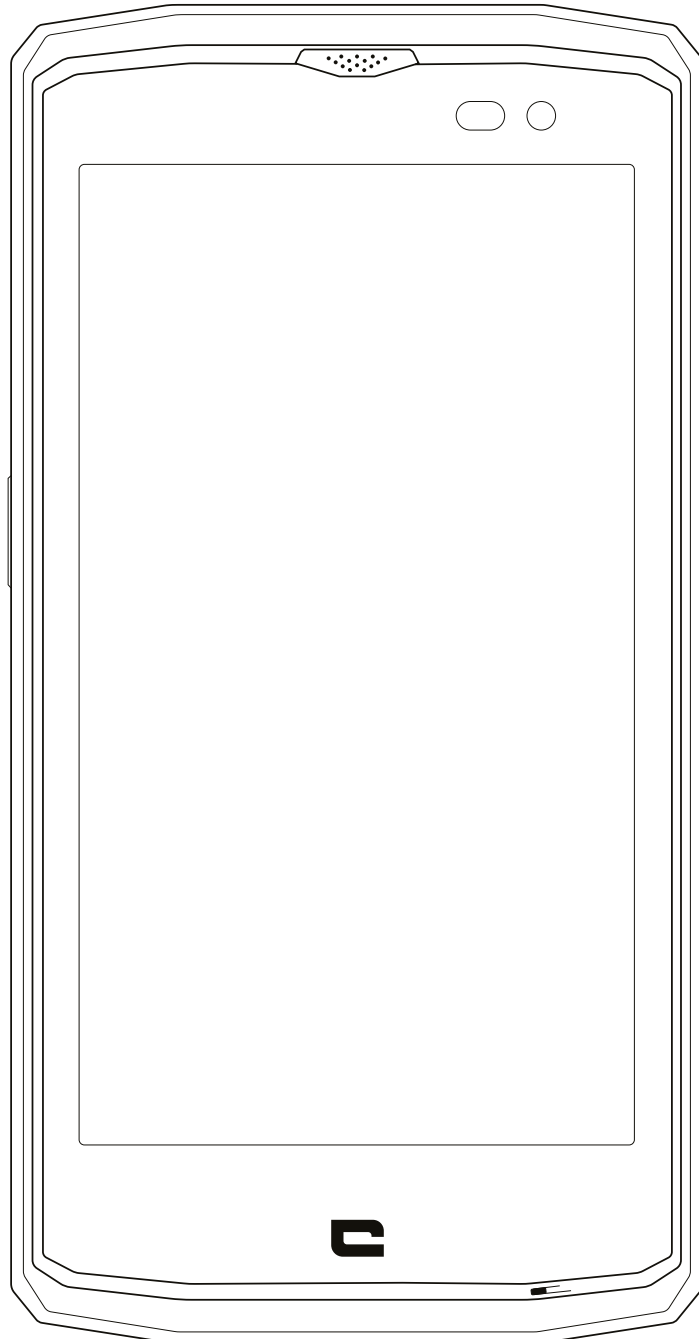

CORE-X3

VSEBINA

PREDNOSTI MODELA CORE-X3

Vodotesen.....	4
Odporen	4
Avtonomija.....	4
Opremljen z dodatki	5
Certifikat MIL-STD-810G	5

PREDSTAVITEV TELEFONA

Tehnična shema.....	6
---------------------	----------

PREDNOSTI TELEFONA CORE-X3

X-LINK™: pametni sistem za magnetno povezavo	7
Sistem pritrditve – X-BLOCKER	7
Aplikacija x3 sensors	8
Programirljiva tipka	8
Funkcija SOS	8
Nasveti za uporabo telefona CORE-X3 pod vodo	9
Funkcija touch-lock.....	9
Nasveti po potopitvi	9
Nasveti za najboljšo uporabo telefona CORE-X3	9
Prekrivanje oken: istočasno odpiranje dveh oken.....	9
Brisanje odprtih aplikacij z enim klikom	9
Nastavitev več jezikov.....	9
Dodajanje uporabnika.....	9

VKLOP

Namestitev kartice SIM.....	9-10
Vklop / Izklop telefona	11
Baterija.....	11
Polnjenje baterije	11-12
Način varčevanja z energijo	12
Način varčevanja z baterijo	12
Nasveti in napotki v zvezi z baterijo	12-13

OSNOVNI ELEMENTI

Kretnje na zaslonu na dotik	14-16
Obvestilni center	16
Zaklepanje in odklepanje zaslona.....	16-17
Prilagajanje zaslona.....	17
Spreminjanje datuma in ure	17
Upravljanje naprav in podatkov	17

UPORABA TELEFONA

Začetni zaslon.....	17-18
Vrstica stanja.....	18
Pripomočki	18
Ikone aplikacij	18
Telefon.....	18

Stiki.....	19
Sporočila	20
Kamera.....	20
Galerija	20-21
Računalo.....	21
Glasba.....	21
Brskalnik	22
E-pošta.....	22
Posodobitve sistema	22
VARNOSTNI UKREPI	
Splošne varnostne informacije.....	22-24
Informacije v zvezi z vodotesnostjo	24-25
Medicinski pripomočki.....	25
Varnost v cestnem prometu.....	25-26
Napajanje in polnjenje	26
Zaščita sluha.....	27
Varstvo okolja.....	28
Čiščenje in vzdrževanje	28
Klic v sili	28
Priporočilo za zmanjšanje izpostavljenosti uporabnika sevanju.....	29
DODATNE INFORMACIJE	
Skladnost	29
Frekvenčni pasovi in moč	30
Informacije o dodatni in programski opremi	31
Stopnja specifične absorpcije (SAR)	31
Avtorske pravice	31
PRILOGE	
Pomembne informacije.....	32
Splošni garancijski pogoji	32-33

Zahvaljujemo se vam za zaupanje in za nakup tega pametnega telefona.

Uporabniški priročnik vam bo v pomoč pri seznanjanju z novim aparatom.

PREDNOSTI TELEFONA CORE-X3



VODOTESEN

IP68, CORE-X3 vas spremlja pri vseh dejavnostih, ne glede na to, ali so na morju (odporen je na potopitev več kot 30 minut na globini 1,5 m) ali v hribih, v primeru močnega dežja (zaradi zaslona, opremljenega s tehnologijo Wet Touch, vedno ohrani popolno funkcionalnost).



ODPOREN

CORE-X3 je prvi pametni telefon Crosscall, ki ima popolno zaščito Full TPU okrog svojega okvirja, kar omogoča večjo absorpcijo udarcev. Robovi iz polikarbonata s strani zaslona in kamere zagotavljajo optimalno zaščito, objektiv Gorilla® Glass 3 pa omogoča, da zaslon telefona CORE-X3 prenese padce (Drop Test, 2 metra s 6 lici) in je odporen na praske (Scratch Test v ekstremnih pogojih uporabe).

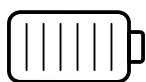

AVTONOMIJA

Baterija 3500 mAh z večdnevno avtonomijo omogoča, da lahko vedno računate na svoj mobilni telefon. Tudi pri intenzivni uporabi (GPS, fotografije ...) lahko podaljšate svoje dejavnosti na prostem, ne da bi vam odpovedala baterija. Njegov magnetni priključek X-LINK omogoča polnjenje z enostavnim stikom, brez uporabe kablov.



OPREMLJEN Z DODATKI

Zareze za X-BLOCKER, ki so neposredno integrirane v zasnovi, omogočajo povezavo z ekosistemom dodatne opreme X-LINK (magnetni priključek, ki omogoča pritrnitev telefona CORE-X3 na številne dodatke, nekateri od njih pa celo omogočajo polnjenje ali prenos podatkov). X-BLOCKER je edinstven element, ki omogoča ojačano pritrnitev pametnega telefona in preprečuje padce celo v primeru uporabe na najbolj zahtevnih terenih (štirikolesnik, terensko kolesarjenje, smučanje ...). Vsi ti dodatki vam odpirajo vrata do številnih uporab!

CERTIFIKAT MIL-STD-810G*

Vojaški standard MIL-STD-810G je ustvarila ameriška vojska za posnemanje pogojev uporabe elektronskih aparatov na terenu pod ekstremnimi pogoji. CORE-X3 je bil laboratorijsko preizkušen glede odpornosti na sovražna in zahtevna zunanja okolja. Uspešno je prestal naslednjih 12 testov: odpornost na nizek tlak (nadmorska višina: + 4000 m), ekstremne temperature (-40 °C / -40 °F do 60 °C / 140 °F), odpornost na temperaturne šoke, odpornost na ivje in ledeni dež, sončno sevanje (UV), dež, slano meglico, odpornost na kontaminacijo s tekočino (2-propanol), vibracije, udarce in visoke pospeške. CORE-X3 je primeren za vse najzahtevnejše situacije: padalstvo, jadralno padalstvo, letalstvo, ekstremno kajakaštvo, kolo, štirikolesnik, motorno kolo, terenska vozila, vodne smuči, pa tudi za visoke vročine, izjemen mraz, močan dež. Primeren je tudi za uporabo v laboratoriju ali v gradbeništvu.

PREDSTAVITEV TELEFONA

Tehnična shema

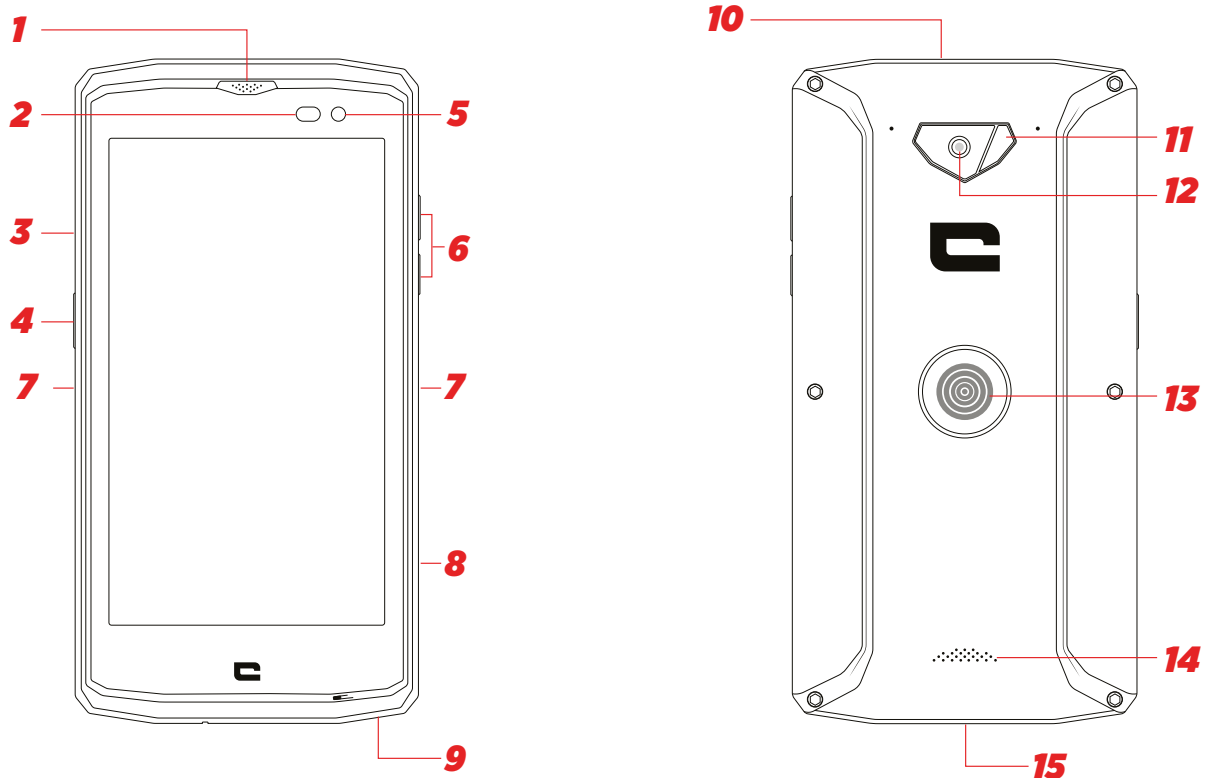

- 1. Sprejemnik
- 2. Senzor svetlobe
- 3. Predal za vstavljanje kartice SIM
- 4. Gumb za vklop / izklop
- 5. Sprednja kamera
- 6. Gumb za glasnost + / -
- 7. Reža za X-Blocker
- 8. Programirljiva tipka Crosscall

- 9. Mikrofon
- 10. Vtičnica za slušalke
- 11. Bliskavica
- 12. Glavna kamera
- 13. X-LINK™
- 14. Zvočnik
- 15. Vrata USB tip-C

Nosilni jermen

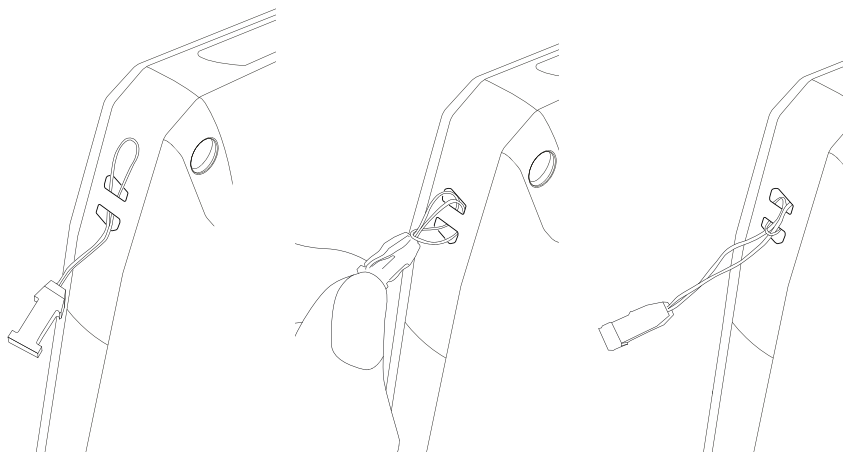

PREDNOSTI TELEFONA CORE-X3

X-LINK™ PAMETNI SISTEM MAGNETNE POVEZAVE

Magnetni priključek na hrbtni strani pametnega telefona omogoča njegovo pritrditev in priključitev na ekskluzivno dodatno opremo X-LINK™.

Ta priključek omogoča hitro polnjenje (2,1 A) in/ali prenos podatkov s pomočjo funkcije OTG (če je nameščen na združljivo dodatno opremo)



ENOSTAVNA UPORABA



HITRO POLNJENJE



EKOSISTEM



MAGNETNO

Vzratna polarnost
Enostavna pritrditev

SISTEM PRITRDITVE - X-BLOCKER

Ta ekskluzivni dodatek, ki je priložen telefonu CORE-X3, omogoča, da ga pritrdimo na združljivo dodatno opremo v situacijah, ki zahtevajo čim boljše držanje. Enostavno ga pritrdite na stranske zareze telefona. Njegova silikonska prevleka zmanjšuje vibracije, ki jih povzročajo udarci.

Celoten izbor dodatne opreme, združljive z X-LINK™ in X-BLOCKER, najdete na www.crosscall.com

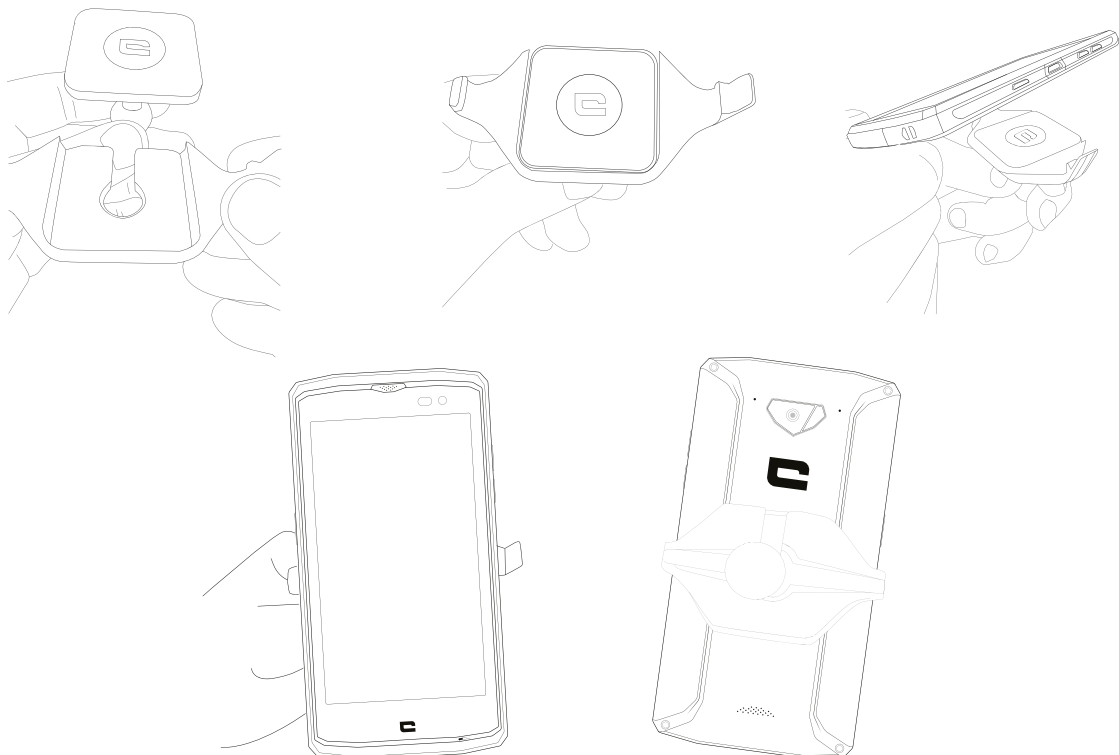

APLIKACIJA X3 SENSORS



PRI prvem odprtju aplikacije kliknite na "sprejmi", da sprejmete splošne pogoje uporabe.

V tej aplikaciji dobite podatke o senzorjih, vgrajenih v mobilnik.

Magnetometer: to je funkcija kompasa. Meri usmerjenost telefona glede na magnetni sever. Kompas umerite tako, da sledite navodilom na zaslonu.

Merilnik pospeška: omogoča merjenje in prikaz pospeška telefona na treh oseh. Z matematično integracijo omogoča prikaz hitrosti premikanja predmeta ali celo spreminjanje njegovega položaja v času.

GPS: Prikaže položaj aparata in natančnost signala GPS. Spoznate lahko število zaznanih satelitov in svoj natančni položaj.

Senzor bližine: omogoča ugasnitev zaslona med telefonskim klicem, ko držite telefon v bližini ušesa.

Svetlobni senzor: meri svetlobo, ki se dotika zaslona telefona.

Bluetooth (4.1) in omrežja (2G, 3G in 4G): označuje prisotnost in moč komunikacijskih omrežij.

Baterija: kaže polnjenje in takojšnje praznjenje baterije.

PROGRAMIRLJIVA TIPKA

V meniju **Nastavitve > Gumbi > Programirljiv gumb > Vklop >** izberite funkcijo, ki jo želite dodeliti tej tipki.

Ta tipka je privzeto nastavljena za "foto". S klikom na "po meri" lahko izberete zeleno funkcijo.

FUNKCIJA SOS



Programiranje parametrov:

Če želite uporabljati to aplikacijo, programirajte svoj programirljiv gumb in izberite funkcijo SOS (parametri > Gumbi > Programirljiv gumb > SOS).

Če želite izbrati osebo, ki jo je treba opozoriti v primeru nevarnosti, odprite aplikacijo SOS (ali programirajte funkcijo SOS neposredno s programirljivim gumbom) in izpolnite zahtevane podatke.

Vnesite sporočilo, ki bo samodejno poslano, če boste v nevarnosti. Primer: "Sem v nevarnosti, prosim, da obvestite reševalce. Tukaj je moja geolokacija."

V primeru nevarnosti:

Pritisnite programirljivo tipko in samodejno se sproži klicanje predhodno izbrane osebe oz. oseb. Poslan jim bo SMS z vašo geolokacijo.

NASVETI ZA UPORABO TELEFONA CORE-X3 POD VODO

Funkcija touch-lock

Če želite fotografirati, aktivirajte funkcijo touch-lock , ki zaklene zaslon na dotik (ikona na vrhu zaslona pri funkciji fotografiranja). Zatem lahko pritisnete tipko za glasnost, da posnamete fotografije (ali uporabite programirljiv gumb)

Nasvet po potopitvi

Po potopitvi v morsko vodo, ne pozabite sprati telefona s sladko vodo. Reže na zvočniku in mikrofону so lahko zamašene z vodo. Preden kličete, počakajte nekaj minut, da se ponovno vzpostavi optimalno delovanje.

NASVETI ZA NAJBOLJŠO UPORABO TELEFONA CORE-X3

Prekrivanje oken: istočasno odpiranje dveh oken

Zaslon lahko razdelite na dva dela. Primer: Youtube + Whatsapp.

Ko je aplikacija odprta, dolgo pritisnite na kvadrat. Nato izberite drugi zaslon za prikaz.

*Vse aplikacije niso združljive z možnostjo prekrivanja oken

Z enim klikom izbrišite odprte aplikacije: S klikom na kvadrat (upravitelj opravil) povlecite vse zaslone do najstarejšega. Prikazal se bo poziv "briši vse".

Konfiguracija več jezikov

Če ste navajeni na komuniciranje s sporočili v več jezikih, lahko konfigurirate več jezikov, tako da se vaša tipkovnica prilagodi in popravlja jezik, v katerem se izražate.

Nastavitve > Sistem > Jeziki in vnosi > Jeziki > +Dodajte jezik

Ko pišete sporočilo, pritisnite preslednico in izberite želeni jezik.

Dodajanje uporabnika

V obvestilni vrstici dobite s klikom na ikono  možnost, da odprete račun za "gosta". Vmesnik si lahko zatem osebno prilagodite, tako da izberete ustrezne aplikacije (igre za otroke, služben račun ...)

VKLOP

NAMESTITEV KARTICE SIM

1. Preverite, ali je vaš aparat izključen

Če ni, ga izklopite s pritiskom na gumb za vklop / izklop.

2. Izvlecite predal s priloženim orodjem za izmet kartice SIM

a. Vzemite priloženo orodje

b. Vstavite ga v luknjico, kot je prikazano spodaj, in izvlecite predal iz reže.

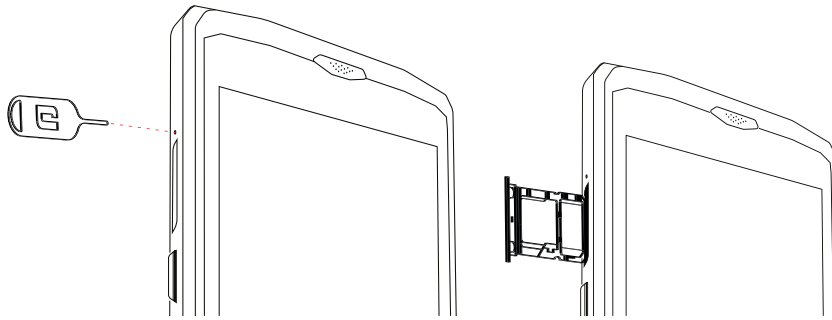

3. Popolnoma izvlecite predal s kovinskim licem navzgor
4. Vstavite kartici SIM.
 - a. Vstavite kartico SIM z zgornjo stranjo navzdol v najmanjši predelek

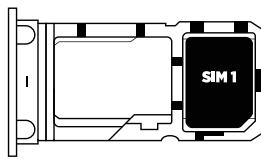

- b. Po želji namestite še drugo kartico SIM (ali kartico SD za največ 128 GB), z zgornjo stranjo navzdol v največji predelek.

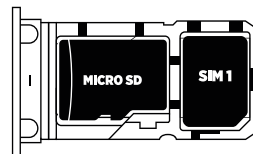
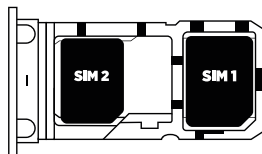

5. Predal ponovno namestite v telefon
 - a. Preverite pravilno poravnavo kartic.
 - b. Preden predal vstavite v telefon, ga pravilno poravnajte na režo.
 - c. Vstavite predal in ga potisnite, kot je prikazano spodaj.

Pozor: da bi zagotovili vodotesnost pametnega telefona, poskrbite, da je predal popolnoma vstavljen in zaklenjen.

VKLOP / IZKLOP TELEFONA

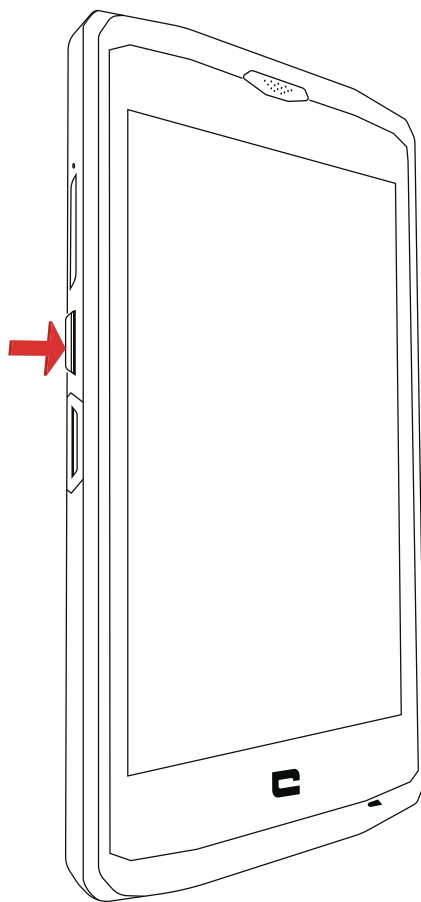

1. Za vključitev ali zaklepanje zaslona pritisnite na ta gumb.
2. Pritisnite in zadržite ta gumb, da vklopite ali izklopite aparat.
3. Hkrati pritisnite ta gumb in gumb za glasnost "-", da zajamete zaslon.

Vklop telefona

Pritisnite gumb za **vklop / izklop** in počakajte nekaj sekund, da se prižge zaslon. Ko prvič vklopite telefon ali po ponastavitvi podatkov, sledite navodilom na zaslonu za nastavitve aparata.

Izklop telefona

Držite pritisnjen gumb za vklop / izklop, dokler se ne prikaže kontekstni meni, nato izberite  za izklop.

BATERIJA

Avtonomija v načinu klicanja: 27 ur

Avtonomija v načinu pripravljenosti: 30 dni

Avtonomija v načinu GPS*: 8 ur

*GPS + DATA + kartografija GOOGLE omogočeni + 100 % osvetlitev zaslona

Opomba: Na porabo baterije lahko vpliva kakovost omrežja, osvetlitev zaslona, aktivne povezljivosti (Wi-Fi, Bluetooth, NFC), lokacija ...

Polnjenje baterije

Pred prvo uporabo jo popolnoma napolnite z uporabo priloženega omrežnega polnilnika.

i Nikoli je ne polnite tako, da skupaj uporabljate magnetno povezavo X-LINK in povezavo USB, ker bi to lahko skrajšalo življenjsko dobo vašega telefona.

1. Odprite tesnilni pokrov in povežite kabel USB z električnim adapterjem USB, nato pa priključite konec kabla USB v vrata USB.
2. Električni adapter USB priključite v električno stensko vtičnico.
3. Ko se baterija popolnoma napolni, odklopite telefon iz polnilnika. Najprej odklopite polnilnik iz aparata, potem pa iz električne vtičnice.

Način varčevanja z energijo

Ta funkcija omejuje delovanje telefona na osnovne funkcije (klici, SMS/MMS, internet in SOS + 4 programirljive tipke). Za zmanjšanje porabe energije se zaslon preklopi na črno-belo.

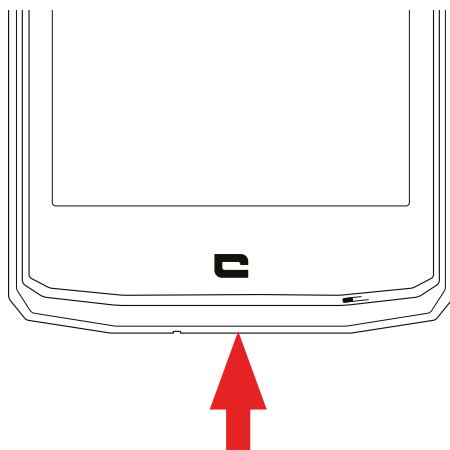

Dostopen in nastavljen preko:

Nastavitve > baterija> : (desno zgoraj na zaslonu) > Način varčevanja z energijo
Ali: preko bližnjice v obvestilni vrstici (tako da povlečete s prstom od vrha do dna zaslona), na drugi strani, ikona : > način varčevanja z energijo.
Če želite onemogočiti funkcijo varčevanja z energijo, kliknite na : > Onemogoči način varčevanja z energijo.

NAČIN VARČEVANJA Z BATERIJO:

Ta način je manj omejevalen kot način "varčevanja z energijo". Svetlost mobilnega telefona bo znižana in procesor ne bo dosegel največje zmogljivosti, tako da bo mobilni telefon porabil manj energije.

Dostopen preko obvestilne vrstice (tako da povlečete s prstom od vrha do dna zaslona), ikona  za varčevanje z baterijo.

Če želite onemogočiti ta način, ponovno pritisnite na isto ikono. Če to ikono držite pritisnjeno nekaj sekund, boste dobili informacije o bateriji.

Nasveti in napotki v zvezi s polnjenjem baterije

i Baterija je vgrajena v telefon in ni odstranljiva. Baterije ne odstranjujte sami.

- Uporabljajte izključno odobrene polnilnike, baterije in kable. Uporaba neodobrenih polnilnikov ali kablov lahko povzroči eksplozijo baterije ali poškodbe telefona.

- Ne uporabljajte telefona med polnjenjem. Ne pokrivajte telefona ali električnega adapterja.
- Nepravilna priključitev polnilnika lahko resno poškoduje telefon. Garancija ne pokriva nobene škode, nastale zaradi neustrezne uporabe.
- Če je moč izmeničnega toka nižja, je lahko čas polnjenja daljši.
- Če uporabljate nekonvencionalne polnilnike, kot so računalniki, je lahko čas polnjenja daljši.
- Baterijo napolnite, preden telefon prvič uporabite, in takoj po koncu prvega polnjenja izključite polnilnik.
- Polnilnik odstranite iz električne vtičnice, ko se telefon ne polni.
- Telefon se morda ne bo takoj zagnal, če se izvaja polnjenje šibke baterije. Po določenem času polnjenja se bo telefon normalno zagnal.
- Čas polnjenja se lahko razlikuje glede na temperaturo okolja in preostalo raven baterije.
- Telefon lahko varno polnite pri temperaturi med 0 °C in 40 °C. Polnjenje pri temperaturah pod 0 °C ali nad 40 °C lahko negativno vpliva na delovanje baterije in skrajša njeno avtonomijo. Polnjenje pri ekstremnih temperaturah bo sčasoma poškodovalo baterijo.
- Med polnjenjem se lahko telefon in polnilnik segrejeta.

To je popolnoma normalno in ne bi smelo vplivati na življenjsko dobo ali učinkovitost telefona. Če baterija postane bolj vroča kot običajno, jo prenehajte polniti. Telefon postavite na hladno mesto in počakajte, da se ohladi. Izogibajte se dolgotrajnemu stiku s površino telefona, če se segreje.

 Funkcije aparata se razlikujejo glede na vašo lokacijo, jezik, operaterja in model. Aparat razpolaga s funkcijo OTG. Uporabljajte standardni podatkovni kabel OTG.

OSNOVNI ELEMENTI

Domov:



Za prikaz začetnega zaslona
pritisnite to tipko

Nedavne



Za odpiranje seznama nedavnih aplikacij
pritisnite to tipko

Nazaj



Za vrnitev v začetni zaslon
pritisnite to tipko

Kretnje na zaslonu na dotik

Za uporabo telefona in njegovih aplikacij izvajajte nekaj preprostih kretenj.

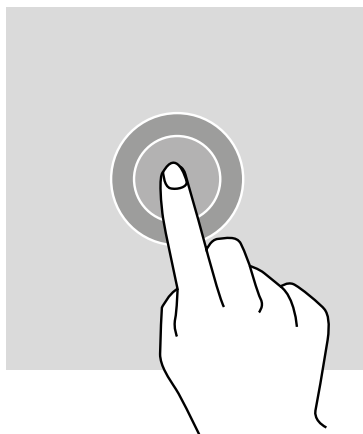

TAPKANJE

Za odpiranje aplikacije, za izbiro élémenta menija, za pritisk tipke na zaslonu na dotik ali za vnos znaka s pomočjo tipkovnice na zaslonu, tapnite element s prstom.

TAPKANJE IN ZADRŽANJE

Prst postavite na element ali na zaslon in ga zadržite tam 2 sekundi za dostop do razpoložljivih možnosti.

VLEČENJE

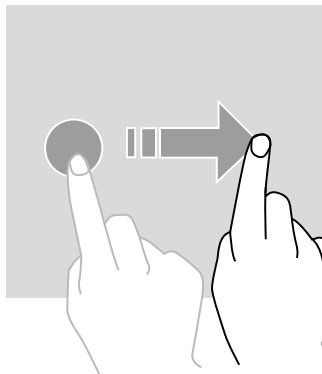

Na začetnem zaslonu ali na zaslonu aplikacij povlecite v levo ali desno za prikaz drugih podoken.

Povlecite navzgor ali navzdol za pomikanje spletne strani ali seznama elementov.

DEJANJA Z DVEMA PRSTOMA

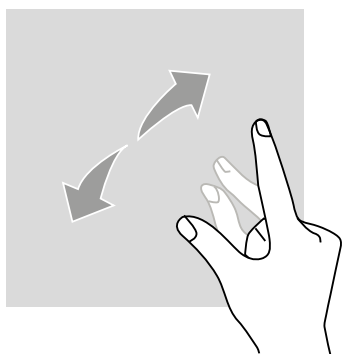

Razmaknite dva prsta na spletni strani, zemljevidu ali sliki za povečavo nekega dela.

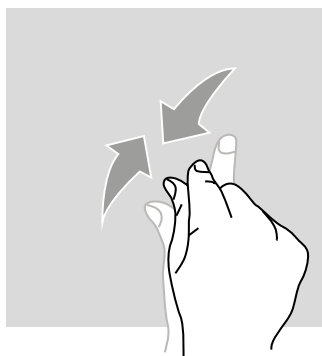

Približajte ju za pomanjšavo.

PREMIKANJE

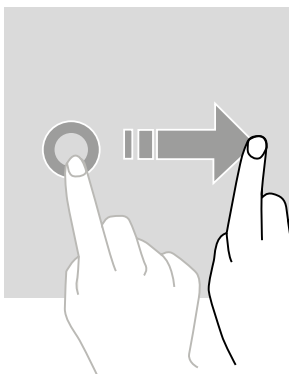

Če želite premakniti neki element, položite prst nanj, ga zadržite in povlecite element na želeno mesto.

CENTER ZA OBVESTILA

Odpiranje centra za obvestila

1. Prst povlecite navzdol proti zunanjemu robu zaslona, da odprete center za obvestila.
2. Ponovno povlecite prst navzdol z zgornjega roba zaslona za vstop v zavihek bližnjic.

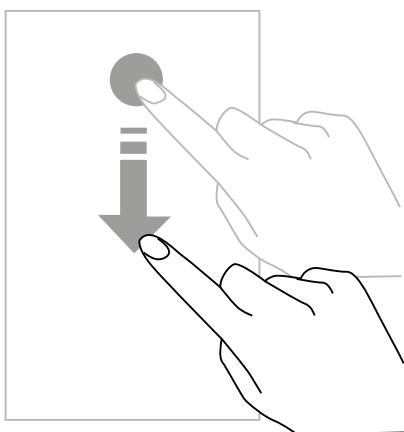

Nastavitev možnosti obvestila

1. Pojdite v **Nastavitve > Obvestila**.
2. Po želji omogočite ali onemogočite nastavitve za obvestila.

Zapiranje centra za obvestila

Za zapiranje centra za obvestila povlecite prst navzgor ali pritisnite gumb Domov.

ZAKLEPANJE IN ODKLEPANJE ZASLONA

Zaklepanje zaslona

- Pritisnite gumb za **vklop / izklop** za ročno zaklepanje zaslona.
- Zaradi zmanjšanja porabe energije in preprečevanje nenamernega delovanja se zaslon samodejno zaklene in preklopi v način pripravljenosti, potem ko ni bil aktiven določeno časovno obdobje. Za spremembo časa prehoda zaslona v način pripravljenosti pojdite v meni Nastavitve > Prikaz > Pripravljenost in izberite trajanje.

Odklepanje zaslona

Za ponoven vklop zaslona pritisnite gumb za **vklop / izklop** in povlecite prst v katerokoli smer.

PRILAGAJANJE ZASLONA

1. Pritisnite na prazno območje zaslona in zadržite prst za dostop do začetnega zaslona.
2. Izberite **OZADJA ZASLONA in PRIPOMOČKI** za prilagoditev zaslona.
3. Za odstranitev pripomočka zadržite prste na pripomočku, ki ga želite odstraniti. Na vrhu zaslona se prikaže "**Odstrani**". Zatem povlecite pripomoček v "Odstrani".

SPREMEMBA DATUMA IN ČASA

Pojdite v **Nastavitve > Datum in čas**.

- Omogočite **Samodejni časovni pas** za odobritev časovnega pasa omrežja.
- Omogočite Uporaba **24-urnega** formata za uporabo 24 urnega prikaza časa.

UPRAVLJANJE APARATOV IN PODATKOV

Prenos podatkov

 Med prenosom podatkov ne odklopite kabla USB iz naprave. To bi lahko povzročilo izgubo podatkov ali poškodbe aparata.

1. Aparat povežite z računalnikom s pomočjo kabla USB.
2. Odprite center za obvestila, nato pritisnite na Polnjenje aparata preko USB > Prenos datotek. Pritisnite na Prenos fotografij (PTP), če računalnik ne podpira oblike zapisa protokola MTP (Media Transfer Protocol).
3. Prenesite datoteke med svojim aparatom in računalnikom. Na zaslonu računalnika se prikaže sporočilo. Zatem sledite navodilom za prenos fotografij / videoposnetkov itd.

Ponastavitev podatkov

Izbrišite vse nastavitve in podatke v aparatu.

 Preden izvedete ponastavitev na tovarniške podatke, naredite varnostno kopijo vseh pomembnih podatkov, shranjenih v aparatu. Na zaslonu za aplikacije pritisnite na Nastavitve > Varnostno kopiranje in ponastavitev > **Obnovitev tovarniških nastavitev > PONAŠTAVITEV TELEFONA > POČISTI VSE**. Naprava se samodejno znova zažene.

UPORABA TELEFONA

Začetni zaslon

Začetni zaslon je izhodišče za dostop do vseh funkcij telefona. Prikazuje pripomočke, bližnjice do aplikacij in še veliko več.

 Začetni zaslon se lahko prikazuje različno glede na regijo ali operaterja.

Vrstica stanja

Prikazuje ikone stanja in obvestila.

Pripomočki



Pripomočki so majhne aplikacije, ki zaganjajo funkcije posebnih aplikacij za posredovanje informacij in priročen dostop na vašem začetnem zaslonu.

Ikone aplikacij

Pritisnite na ikono, na primer aplikacije ali mape, da jo odprete in uporabljate.

TELEFON

Opravljanje klicev

1. Pritisnite na  na začetnem zaslonu ali na zaslonu aplikacij.
2. Pritisnite na , da se odpre tipkovnica, in vnesite telefonsko številko.
3. Pritisnite na  za opravljanje klica.

Opravljanje klicev iz dnevnikov klicev ali seznama stikov

Za opravljanje klica pritisnite na  ali  in na stik ali telefonsko številko.

OPRAVLJANJE MEDNARODNEGA KLICA

1. Pritisnite na  za odpiranje tipkovnice.
2. Pritisnite na 0 in zadržite prst, dokler se ne prikaže znak +.
3. Vnesite kodo države, področno kodo in telefonsko številko.

Nato pritisnite na .

Sprejemanje klicev

Odgovarjanje na klic

Ko pride klic, pritisnite na  in povlecite prst navzgor, da odgovorite nanj.



Zavrnitev klica

Ko pride klic, pritisnite na , da ga zavrnete.



STIKI

Dodajanje stikov

Ročno ustvarjanje stika

1. Pritisnite na ikono stika na začetnem zaslonu ali na zaslonu aplikacij.
2. Pritisnite na  za vnos kontaktnih podatkov stika.
3. Pritisnite na  za shranjevanje.

Dodajanje preko tipkovnice

1. Pritisnite na  za odpiranje .
2. Vnesite številko in pritisnite na Ustvari nov stik.

Dodajanje iz prejetih klicev

1. Pritisnite na .
2. Pritisnite na  za prikaz prejetih klicev.
3. Dodajte prejete klice stiku.

Uvoz stikov

Stike iz storitev za shranjevanje lahko uvozite v svoj aparat.

1. Pritisnite na ikono stika na začetnem zaslonu ali na zaslonu aplikacij.
2. Pritisnite na **UVOZ STIKOV**.
3. Izberite možnost uvoza.

Iskanje stikov

Pritisnite na ikono stika na začetnem zaslonu ali na zaslonu aplikacij. Uporabite enega od naslednjih načinov iskanja:

- Pomikajte se navzgor ali navzdol po seznamu stikov.
- S prstom povlecite vzdolž kazala na desni strani seznama stikov za hitro pomikanje.
- Pritisnite na  na vrhu zaslona za iskanje stika.

SPOROČILA

Pošiljanje sporočil

1. Pritisnite na ikono sporočila na začetnem zaslonu ali na zaslonu aplikacij.
2. Sestavite sporočilo.
3. Dodajte prejemnike in vnesite sporočilo.
4. Pošljite sporočilo.

Prikaz sporočil

1. Pritisnite na ikono sporočila na začetnem zaslonu ali na zaslonu aplikacij.
2. Izberite stik s seznama sporočil.
3. Prikaz vašega pogovora.

Iskanje sporočil

1. Pritisnite na ikono sporočila na začetnem zaslonu ali na zaslonu aplikacij.
2. Pritisnite na  za vnos ključnih besed za iskanje sporočil.

KAMERA

Omogoča snemanje fotografij ali videoposnetkov.

Fotografiranje

1. Pritisnite na  na začetnem zaslonu ali na zaslonu aplikacij.
2. Na zaslonu uokvirite želeni predmet.
3. Posnemite fotografijo. Vaša fotografija bo samodejno shranjena v **Galeriji**.

ZAGON KAMERE NA ZAKLENJENEM ZASLONU

Za hitro snemanje fotografij zaženite kamero na zaklenjenem zaslonu.

Povlecite  proti zunanosti velikega kroga na zaklenjenem zaslonu.



GALERIJA

Ogled slik ali videoposnetkov

1. Pritisnite na ikono galerije na zaslonu aplikacij.

2. Izberite sliko ali videoposnetek.

Ogled slik ali videoposnetkov

- Za brisanje slike ali videoposnetka izberite sliko ali videoposnetek in pritisnite na  za brisanje.
- Za brisanje več slik in videoposnetkov pritisnite na  na glavnem zaslonu galerije za vstop v Izberi element. Nato izberite slike ali videoposnetke, ki jih želite izbrisati, in pritisnite na  za brisanje.

Skupna raba slik ali videoposnetkov

Izberite sliko ali videoposnetek in pritisnite na  na dnu zaslona. Izberite način skupne rabe.

RAČUNALO

S pomočjo aplikacije Računalo lahko izvajate enostavne ali kompleksne izračune.

1. Pritisnite na  na zaslonu aplikacij.
2. Spremenite usmerjenost zaslona za prehod s standardnega v znanstveno računalno.

GLASBA

Dodajanje pesmi v telefon



- S pomočjo kabla USB kopirajte pesmi s svojega računalnika.
- Prenesite pesmi z interneta.
- Kopirajte pesmi preko povezave Bluetooth.

Poslušanje glasbe

1. Pritisnite ikono za glasbo.
2. Izberite pesem za predvajanje.
3. Med predvajanjem pesmi pritisnite na gumb Domov za izhod iz zaslona predvajanja glasbe brez zaustavitve pesmi. Za vrnitev v zaslon predvajanja glasbe odprite center za obvestila in pritisnite na naslov pesmi.

BRSKALNIK

Povežite se s spletno stranjo za iskanje informacij in dodajte svoje priljubljene spletne strani, da omogočite hiter dostop do njih.

1. Pritisnite na .
2. Vnesite naslov v iskalno vrstico in pritisnite na . Dostopate lahko do spletnih strani; priljubljene, prehod med več okni, in druge funkcije so tudi podprte.



E-POŠTA

Nastavitve e-poštnih računov

Ko prvič odprete funkcijo e-pošte, nastavite e-poštni račun.

1. Pritisnite na  na zaslonu aplikacij.
2. Vnesite e-poštni naslov in pritisnite na **NAPREJ**. Vnesite geslo in pritisnite na **NAPREJ**. Za ročno registriranje e-poštnega računa podjetja pritisnite na **ROČNA NASTAVITEV**.
3. Za nastavitve sledite navodilom na zaslonu.

POŠILJANJE E-SPOROČIL

1. Pritisnite na  za sestavljanje e-sporočila.
2. Dodajte prejemnike in vnesite besedilo e-sporočila.
3. Pritisnite na  za pošiljanje e-sporočila.

POSODOBITVE SISTEMA

Posodobitve predstavljajo izboljšave prvotno vgrajene različice programske opreme v telefonu.

Namen teh posodobitev je posredovanje popravkov možnih napak.

VARNOSTNI UKREPI

Splošne varnostne informacije

Neupoštevanje varnostnih napotkov lahko povzroči požar, električni udar, telesne poškodbe, ali poškodbe vašega telefona ali drugega premoženja. Pred uporabo telefona preberite vse spodnje varnostne napotke.

- Ne vključite telefona, če je njegova uporaba prepovedana, če lahko povzroči motnje ali če predstavlja nevarnost.
- Izogibajte se izpostavljenosti magnetnim poljem.
- Izklopite telefon v letalih in na letališčih, če to zahtevajo od vas.
- Izklopite telefon v bližini visoko preciznih elektronskih aparatov. Telefon bi lahko motil delovanje tovrstnih aparatov.
- Telefona in njegove dodatne opreme ne dajte v vsebnike z močnim magnetnim poljem.
- Magnetnih pomnilniških medijev ne puščajte v bližini svojega telefona. Sevanja, ki jih oddaja telefon, bi lahko izbrisala podatke, shranjene vanje.
- Telefon zavarujte pred neposredno sončno svetlobo. Telefona ne izpostavljajte previsokim temperaturam in ga ne uporabljajte v prisotnosti vnetljivih plinov (na primer bencinska črpalka).
- Med opravljanjem klicev držite telefon vsaj 15 mm od telesa.
- Majhni delci lahko povzročijo zadušitev.
- Telefon lahko oddaja glasen zvok.
- Preprečite udarce in poškodbe telefona.
- Nekateri deli telefona so iz stekla. Steklo se lahko zlomi, če telefon pade na trdo površino ali utрпи močen udarec. Če se steklo zlomi, se ne dotikajte steklenih delov telefona in ne poskušajte odstraniti razbitega stekla s telefona. Ne uporabljajte telefona, dokler steklenega dela ne zamenjajo v pooblaščenem servisu.
- Ne poskušajte razstaviti telefona ali njegove dodatne opreme. Vzdrževanje ali popravilo telefona lahko izvajajo samo ustrezno usposobljene osebe.
- Električna vtičnica mora biti nameščena v bližini telefona in mora biti lahko dostopna.
- Upoštevajte vse zakone ali predpise v zvezi z uporabo telefona. Pri uporabi telefona upoštevajte zasebnost in pravice drugih.
- Natančno sledite navodilom v tem priročniku v zvezi z uporabo kabla USB. V nasprotnem primeru se lahko poškodujeta vaš telefon ali osebni računalnik.
- Telefon čistite z mehko in suho krpo. Ne uporabljajte vode, alkohola, mila ali kemikalij.
- Naredite varnostno kopijo pomembnih podatkov. Popravilo ali drugi dejavniki lahko povzročijo izgubo podatkov.
- Ne izključite telefona med prenosom datotek ali formatiranjem pomnilnika. To lahko povzroči napake v programu ali poškodovanje datotek.

- Telefon in polnilnik hranite izven dosega otrok. Ne pustite, da otroci uporabljajo telefon ali polnilnik brez nadzora.
- Majhne dodatke za telefon hranite izven dosega otrok, da se izognete nevarnosti zadušitve.
- Ne dovolite otrokom in živalim, da bi žvečili ali lizali aparat.
- Ne spreminjajte in prenavljajte svojega telefona.
- Telefona ne izpostavljajte ognju, eksploziji ali drugim virom nevarnosti.
- Izklopite telefon v bližini eksplozivnih snovi ali tekočin.
- Telefon lahko povežete samo z vmesnikom USB različice 2.0.
- Idealne temperature delovanja so med 0 °C in 40 °C. Idealne temperature shranjevanja so med -20 °C in 50 °C.
- Prenehajte uporabljati aparat, če je eden od njegovih delov počen, zlomljen ali če je pregret.
- Aparata ne naslanjajte na oči, ušesa ali kateri koli del telesa in ga ne vtikajte v usta.
- Ne uporabljajte bliskavice v bližini oči ljudi ali živali.
- Uporabljajte samo originalne dodatke za telefon in ne uporabljajte baterije z drugim telefonom.

INFORMACIJE V ZVEZI Z VODOTESNOSTJO

- Kupili ste mobilni telefon, ki izpolnjuje mednarodni standard IP68. Da bi zagotovili optimalno delovanje in vodotesnost, preverite, ali so dobro zaprti vsi pokrovčki za prekrivanje odprtín.
- Ne odpirajte ovitka na zadnji strani aparata, če se le-ta nahaja v vodi ali v zelo vlažnem okolju.
- Gumijasto tesnilo, pritrjeno na pokrovček, je ključna komponenta aparata. Pazite, da ne poškodujete gumijastega tesnila, ko odprete, ali zaprete pokrovček. Da preprečite poškodbo aparata, se prepričajte, da na tesnilu ni nobene nečistoče, kot sta pesek ali prah.
- V primeru padca ali udarca se lahko zrahljajo pokrovčki, ki prekrivajo odprtine.
- Poskrbite za to, da so vsi pokrovčki pravilno poravnani in dobro zaprti.
- Če je bil aparat potopljen v vodo, ali če sta se zmočila mikrofona ali zvočnik, morda zvok ne bo jasen med klicem. Poskrbite za to, da sta mikrofona in zvočnik čista in suha, tako da ju obrišete s suho krpo.
- Če je aparat moker, ga temeljito posušite s čisto, mehko krpo.

- Zaradi vodoodpornosti aparata lahko pride do rahlih vibracij v določenih pogojih. V primeru, da je glasnost nastavljena na visoko raven, so vibracije popolnoma normalne in ne vplivajo na pravilno delovanje aparata.
- Ne razstavlajte membrane za zatesnitev mikrofona ali zvočnikov in ne uporabljajte naprave, ki bi jo lahko poškodovala.
- Nihanje temperature lahko povzroči povečanje ali znižanje tlaka, kar lahko vpliva na kakovost zvoka. Po potrebi odprite poklopce za izpust zraka

MEDICINSKI PRIPOMOČKI

- Izklopite telefon v bolnišnicah in drugih zdravstvenih ustanovah, ki to zahtevajo.
- Vaš telefon vsebuje radijske module, ki oddajajo elektromagnetna polja. Elektromagnetna polja lahko motijo delovanje srčnih spodbujevalnikov in drugih medicinskih pripomočkov.
- Če imate srčni spodbujevalnik, ohranite razdaljo vsaj 20 cm med srčnim spodbujevalnikom in telefonom.
- Aparat držite na nasprotni strani od vsadka.
- Če menite, da vaš telefon moti delovanje srčnega spodbujevalnika ali drugih medicinskih pripomočkov, ga neahajte uporabljati in se posvetujte z zdravnikom glede specifičnih lastnosti svojega medicinskega pripomočka.
- Pri izvajanju ponavljajočih se dejavnosti, kot so vnos besedila ali igrice na telefonu, lahko pride občasno do občutka neugodja v dlaneh, rokah, zapestjih, ramenih, vratu ali drugih delih telesa. Če imate občutek neugodja, izključite telefon in se posvetujte z zdravnikom.

VARNOST V CESTNEM PROMETU

- Upoštevajte vse ukrepe in varnostne standarde v zvezi z uporabo aparata med vožnjo.
- Upoštevajte vse lokalne zakone. Ko ste za volanom in vozite, imejte vedno proste roke. Za volanom mora biti varnost vaša prva skrb.
- Ustavite se ob strani ceste in parkirajte, preden sprejmete, ali opravite klic, če to zahtevajo prometne razmere.
- Radijske frekvence lahko motijo delovanje nekaterih elektronskih sistemov v vašem vozilu, kot sta avtoradio in varnostna oprema.
- Če je vaše vozilo opremljeno z zračno blazino, ne ovirajte dostopa do nje tako, da pred njo namestite brezžično ali fiksno napravo. V nasprotnem primeru lahko preprečite delovanje zračne blazine in povzročite težke telesne poškodbe.
- Če poslušate glasbo, nastavite glasnost na razumno raven, da se boste zavedali vsega, kar se dogaja okoli vas. To je še posebej pomembno, če ste v bližini ceste.

- Uporaba telefona v nekaterih okoliščinah vas lahko moti in povzroča nevarnost. Upoštevajte pravila, ki prepovedujejo, ali omejujejo uporabo telefona ali slušalk (na primer, izogibajte se pošiljanju besedilnih sporočil, ko ste za volanom avtomobila, ali uporabi slušalk, ko kolesarite).

NAPAJANJE IN POLNJENJE

- Ne vrzite je v ogenj
- Ne povzročajte kratkega stika
- Ne izpostavljajte je temperaturam nad 60 °C / 140 °F
- Baterijo reciklirajte skladu z veljavnimi standardi.
- Telefon polnite s pomočjo priloženega kabla USB in električnega adapterja. Uporaba nezdržljivega adapterja ali kabla lahko trajno poškoduje vaš telefon.
- Električni adapter mora biti nameščen v bližini telefona in mora biti lahko dostopen.
- Uporaba poškodovanih kablov ali polnilnikov, ali polnjenje v vlažnem okolju lahko povzroči električni udar.
- Električni adapter je namenjen samo uporabi v zaprtih prostorih.
- Električna vtičnica mora biti lahko dostopna. Vtičnica ne sme biti blokirana med uporabo.
- Za popoln odklop telefona iz električnega omrežja iztaknite napajalni kabel AC/DC iz stenske vtičnice.
- Električni adapterji se lahko segrejejo med običajno uporabo in daljši stik lahko povzroči poškodbe.
- Vedno zagotovite zadostno prezračevanje okoli električnih adapterjev med njihovo uporabo.
- Ne ovirajte prezračevanja s prekrivanjem prezračevalnih odprtih s predmeti (na primer: časopisi, prti, zavese itd.), da preprečite pregrevanje in okvare. Okoli telefona pustite vsaj 10 cm prostora.
- Telefon se lahko uporablja v zmernih podnebnih območjih.
- USB vrat ne priključite ali izključite z mokrimi rokami, saj to lahko povzroči nevarnost električnega udara.
- Telefon je opremljen z notranjo baterijo za ponovno polnjenje, zato ga ne izpostavljajte čezmerni toploti (sonce, ogenj itd.).
- Priključka ne uporabljajte za izvajanje več dejanj in pazite, da se sponke baterije ne dotikajo nobenega prevodnega elementa, kot so kovine ali tekočine.

ZAŠČITA SLUHA



Telefon izpolnjuje trenutno veljavne predpise o omejitvi največje izhodne glasnosti. Dolgotrajno poslušanje zelo glasnega zvoka prek slušalk lahko povzroči okvaro sluha!

- Če imate občutek zvonjenja v ušesih, prenehajte uporabljati izdelek ali zmanjšajte glasnost.
- Aparata ne nastavljajte na preveliko glasnost, saj zdravstveno osebje priporoča, da se ne izpostavljate predolgo zelo glasnim zvokom.
- Slušalke uporabljajte pametno, ker lahko pretiran zvočni tlak, ki prihaja iz njih ali iz naglavnih slušalk, povzroči izgubo sluha.
- Za preprečevanje okvare sluha se je treba izogibati preveliki glasnosti v daljših obdobjih.
- Uporabljajte samo slušalke, ki so priložene telefonu.

VARSTVO OKOLJA

- Pri odlaganju embalaže, baterije in rabljenega telefona upoštevajte lokalne predpise, ki se nanašajo na odstranjevanje odpadkov. Odnosite jih na zbirno mesto, da bodo ustrezno reciklirani. Telefonov ali rabljenih baterij ne odvrzite v navaden smetnjak.
- Rabljene litijeve baterije in tiste, ki jih ne želite shraniti, odložite na mestu, predvidenem v ta namen. Ne vrzite jih v smetnjak.



Telefonov ali rabljenih baterij ne odvrzite v navaden smetnjak

Baterija predstavlja nevarnost eksplozije, če jo nadomestite z neprimernim modelom. Rabljene baterije zavržite skladno z navodili.

ČIŠČENJE IN VZDRŽEVANJE

- Pred kakršnim koli postopkom čiščenja ali vzdrževanja izklopite telefon. Polnilnik mora biti izklopljen iz vtičnice. Da bi preprečili vsako možnost električnega udara ali kratkega stika baterije ali polnilnika, morate prekiniti povezavo med telefonom in polnilnikom.
- Telefona ali polnilnika ne čistite z uporabo kemičnih snovi (alkohol, benzen), kemikalij ali grobih čistil, da preprečite poškodbe delov in nastanek okvar. Za čiščenje lahko uporabljate rahlo navlaženo, mehko antistatično krpo.
- Ne drgnite in ne spreminjajte etuija telefona, ker snovi v barvilu lahko povzročijo alergijsko reakcijo. Če se pojavi takšna reakcija, takoj prenehajte uporabljati telefon in obiščite zdravnika.
- Z vtičnice odstranite prah in pazite, da je vedno suha, da preprečite tveganje požara.
- Če telefon ali njegovi dodatki ne delujejo pravilno, se obrnite na lokalnega dobavitelja.
- Ne razstavljajte sami telefona ali njegovih dodatkov.

KLIC V SILI

Če je v primeru izrednih razmer telefon vklopljen in ste v območju pokritosti z omrežjem, ga lahko uporabite za oddajanje klica v sili. Vendar pa številke za klic v sili morda niso dostopne v vseh omrežjih. Za klicanje v sili se nikoli ne zanašajte samo na svoj telefon.

PRIPOROČILA ZA ZMANJŠANJE IZPOSTAVLJENOSTI UPORABNIKA SEVANJEM

- Za zmanjšanje prejete količine sevanja uporabljajte mobilni telefon na mestih, ki jih pokriva omrežje (zlasti na podzemnih parkiriščih in med potovanjem z vlakom ali avtomobilom).
- Telefon uporabljajte pri dobrih pogojih sprejema (npr. : največje število črtic signala omrežja).
- Uporabljajte komplet za prostoročno telefoniranje.
- Med klicanjem umaknite telefon iz bližine nosečnic in spodnjega abdomna mladostnikov.

DODATNE INFORMACIJE

SKLADNOST



- CROSSCALL izjavlja, da izdelek ustreza osnovnim zahtevam in drugim ustreznim določilom Direktive 2014/53/EU. Zadnjo veljavno različico izjave o skladnosti si lahko ogledate na spletišču http://crosscall.com/wp-content/uploads/2017/10_CE-INTERNATIONAL-DECLARATION-OF-CONFORMITY_CORE-X3.pdf
- Omejitve glede pasu 2,4 GHz: Norveška: ta pododstavek se ne nanaša na geografsko območje v polmeru 20 km od središča mesta Ny-Ålesund. Omejitve glede pasu 5 GHz: v skladu s členom 10, odstavkom 10 Direktive 2014/53/EU oznaka na embalaži pomeni, da za to radijsko opremo veljajo nekatere omejitve, ko se daje na trg v Belgiji (BE), Bolgariji (BG), Češki (CZ), Danski (DK), Nemčiji (DE), Estoniji (EE), Irski (IE), Grčiji (EL), Španiji, (ES), Franciji (FR), Hrvaški (LT), Luksemburgu (LU), Madžarski (HU), Malti (MT), Nizozemski (NL), Avstriji (AT), Poljski (PL), Portugalski (PT), Romuniji (RO), Sloveniji (SL), Slovaški (SK), Finski (FI), Švedski (SE), Združenem kraljestvu (UK), Turčiji (TR), Švici (CH), Islandiji (IS) in Lihtenštajnu (LI).

FREKVENČNI PASOVI IN MOČ

- Frekvenčni pas, ki ga uporablja radijska oprema: nekateri pasovi morda niso na voljo v vseh državah ali regijah. Za več informacij se obrnite na lokalnega operaterja.
- Najvišji radiofrekvenčni signali, oddani v frekvenčnem pasu, kjer deluje radijska oprema: Največja moč za vse pasove je manjša od najvišje mejne vrednosti, določene v ustreznem harmoniziranem standardu. Nazivne omejitve frekvenčnih pasov in moči prenosa (sevane in/ali prevodne), ki se uporabljajo za to radijsko opremo, so naslednje:

PASOVI	FREKVENCA	MAKS. MOČ
GSM850	824 MHz-894 MHz	33±2 dBm
GSM900	880 MHz-960 MHz	33±2 dBm
GSM1800	1710 MHz-1880 MHz	30±2 dBm
GSM1900	1850 MHz-1990 MHz	30±2 dBm
WCDMA B1	1920 MHz-2170 MHz	23±2 dBm
WCDMA B2	1850 MHz-1990 MHz	23±2 dBm
WCDMA B8	880 MHz-960 MHz	23±2 dBm
LTE B1	1920 MHz-2170 MHz	23±2 dBm
LTE B2	1850 MHz-1990 MHz	23±2 dBm
LTE B3	1710 MHz-1880 MHz	23±2 dBm
LTE B7	2500 MHz-2690 MHz	23±2 dBm
LTE B8	880 MHz-960 MHz	23±2 dBm
LTE B20	791 MHz-862 MHz	23±2 dBm
LTE B28	703 MHz-803 MHz	23±2 dBm
WI-FI	2400 MHz-2483,5 MHz	<20 dBm
	5170 MHz-5835 MHz	<20 dBm
Bluetooth	2400 MHz-2483,5 MHz	<10 dBm
NFC	13,56 MHz	<42 dB μ A/m

INFORMACIJE O DODATNI IN PROGRAMSKI OPREMI

Priporočamo, da uporabljate naslednjo dodatno opremo:

PRIKLJUČEK	MODEL	TEHNIČNI PODATKI
POLNILNIK	Model EU: CSCX3.BK.NN0EU A121A-050200U-EU3 Model UK: CSCX3.BK.NN0UK	2A / 10 W
SLUŠALKE	ECCX3.BK.NN000	IPX6
KABEL USB, TIP C	CCCX3 BK.NN000	2.0

Različica programske opreme izdelka je L1501.X.XX.XX.XXXX (ali X=0 do 9, A do Z, ki vsebuje posodobljene informacije o uporabniških izkušnjah, varnostne popravke, itd.). Posodobitve programa objavi izdelovalec, da popravi programske napake ali izboljša funkcije izdelka, ki je že v uporabi. Vse različice programske opreme, ki jih objavlja proizvajalec, so preizkušene in upoštevajo vsa ustrezna pravila.

Parametri radijske frekvence (na primer frekvenčni pas in izhodna moč) niso dostopni uporabniku in jih ne more spreminjati. Najnovejše informacije o dodatni opremi in programu so na voljo v izjavi o skladnosti, ki si jo lahko preberete na spletišču:

STOPNJA SPECIFIČNE ABSORPCIJE (SAR)

- Aparat ustreza smernicam o izpostavljenosti radijskim frekvencam, kadar se uporablja v bližini glave ali na razdalji najmanj 5 mm od telesa. Po priporočilih ICNIRP je mejna vrednost SAR v povprečju 2,0 w/kg, porazdeljena po 10 gramih tkiva, ki absorbira največ frekvenc.

Največje vrednosti za ta model:

- 1,528 w/kg za glavo
- 1,363 w/kg za telo

CORE-X3, zasnovan v Franciji in sestavljen na Kitajskem

Oblikoval, izdelal in uvozil: CROSSCALL - 245 rue PAUL LANGEVIN 13290 AIX EN Pce - Francija

Popolna različica uporabniškega priročnika je objavljena na spletišču www.crosscall.com.

AVTORSKE PRAVICE

Naprava je predvidena samo za zasebno uporabo. Kopiranje CD-jev ali prenos glasbe, videoposnetkov ali fotografij za nadaljnjo prodajo ali za druge komercialne namene lahko pomeni kršitev zakona o avtorskih pravicah. Morda bo potrebno dovoljenje za kopiranje ali shranjevanje delnega ali celotnega dokumenta, dela in/ali predstavitev, za katere velja zakon o avtorskih pravicah. Dobro se seznanite z vsemi zakoni glede shranjevanja in uporabe takih vsebin v vaši državi in zakonodaji.

PRILOGE

Pomembne informacije

Da bi vam omogočil optimalno izkušnjo, se telefon redno povezuje s strežnikom za internet in sporočila. To povzroči samodejno in neizogibno izmenjavo podatkov, za katero se lahko obračunavajo dodatni stroški k obstoječemu paketu, ali se odbijejo od vaše predplačniške formule.

Da bi se izognili težavam z zaračunavanjem storitev, ki uporabljajo internet, vam toplo priporočamo, da se odločite za primerno ponudbo, ki vključuje neomejen dostop do interneta in e-pošte. Prav tako se izogibajte spremembam privzetih nastavitvev. Če želite, se lahko povežete z Wi-Fi omrežjem, da izboljšate hitrost in učinkovitost. Še posebej priporočamo uporabo Wi-Fi omrežja za pretakanje ali prenos iger, video posnetkov ali dolgih filmov.

SPLOŠNI GARANCIJSKI POGOJI

Za vaš telefon, njegovo baterijo in dodatno opremo v škatli velja garancija v primeru napak ali nepravilnega delovanja, ki bi se lahko pojavilo zaradi njihove zasnove ali izdelave, ali zaradi okvare opreme pri normalnih pogojih uporabe, in sicer za garancijsko obdobje štiriindvajsetih (24) mesecev od datuma nakupa telefona, navedenega na originalnem računu. Garancija samodejno preneha veljati ob koncu štiriindvajsetih (24) mesecev.

Garancija ne pokriva:

- napak, prijavljenih po izteku obdobja veljavnosti te garancije,
- poškodb zaradi nesreče, slabega vremena, strele, požara, kemikalij, prenapetosti, nepravilne uporabe ali nepravilnega vzdrževanja terminala ali dodatne opreme (zlom zaslona, umazanost, sprememba notranjih komponent terminala, ki jo povzroča nenormalna ali dolgotrajna izpostavljenost tekočemu elementu), in neupoštevanja napotkov v navodilih za uporabo,
- poškodb zaradi normalne obrabe kakršne koli vrste, ki nastane po prodaji (vključno s praskami, luščenjem in splošnimi poškodbami na zunanjih delih aparata, ki ne vplivajo na njegovo normalno delovanje);
- mobilnika, pri katerem bi stranka ali tretja oseba spremenila programsko opremo, ki jo je prvotno vgradil proizvajalec,
- sprememb ali popravil s strani oseb, ki jih niso pooblastili družba CROSSCALL, njene hčerinske družbe ali vaš trgovec,
- oksidacije, nastale zaradi neustrezne vstavitve s strani kupca pokrovčkov USB ali avdio vrat, ki so nujno potrebni za zagotavljanje vodotesnosti izdelka.

Preden se obrnete na našo Službo za poprodajne storitve, priporočamo, da sledite spodnjim navodilom:

- Popolnoma napolnite baterijo,
- Nadgradite programsko opremo ali obnovite tovarniške nastavitve, če želite formatirati telefon (za obnovitev privzetih nastavitvev pritisnite in držite tipki za vklop-izklop in povečanje glasnosti).

POZOR: Trajno boste izgubili VSE uporabniške podatke telefona (stike, fotografije, sporočila, datoteke in prenesene aplikacije). Toplo vam priporočamo, da pred formatiranjem telefona opravite popolno varnostno kopiranje podatkov na svojem telefonu.

V primeru da ugotovite neskladnost telefona, ki preprečuje njegovo normalno uporabo, ga zaupajte naši Službi za poprodajne storitve. Če so blagovne znamke ali serijske številke (IMEI) odstranjene ali spremenjene, ali če vaš nakupni račun manjka ali ni čitljiv, telefon ne bo popravljen ali zamenjan.

Če je potrjena napaka neskladnosti, vam bodo zamenjali ali popravili celoten ali del vašega telefona. Ta garancija pokriva tako sestavne dele kot stroške dela.

Priporočamo vam, da pred pošiljanjem telefona naši Službi za poprodajne storitve:

- Zabeležite in skrbno shranite svoj IMEI (*),
- Odstranite kartici SD in SIM,
- Shranite vse svoje osebne podatke. Naš servisni center bo morda moral formatirati vaš telefon.

(*) Koda IMEI je serijska številka, ki omogoča identifikacijo vašega aparata in spremljanje poprodajnih storitev. Obstaja več načinov za iskanje kode IMEI:

- Vtipkajte *#06# na tipkovnici svojega mobilnika,
- Preglejte embalažo svojega telefona,
- Na zadnji strani telefona je, glede na model, morda navedena koda IMEI na nalepki ali znotraj telefona, pod baterijo (če je odstranljiva).

Dokumenti in elementi, ki jih je treba priložiti pri pošiljanju telefona naši Službi za poprodajne storitve:

- Kopija računa, ki prikazuje datum nakupa, tip izdelka in ime trgovca,
- Številka IMEI telefona,
- Opis napake telefona.



CROSSCALLTM

OUTDOOR MOBILE TECHNOLOGY